

ИНСТРУКЦИЯ ПО
ЭКСПЛУАТАЦИИ
RU

IO-WMS-1803
(10.2020/1)

WHV6121T0

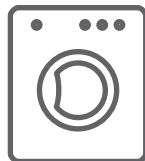

К ЭКСПЛУАТАЦИИ УСТРОЙСТВА СЛЕДУЕТ
ПРИСТУПАТЬ ПОСЛЕ ОЗНАКОМЛЕНИЯ С
ДАННОЙ ИНСТРУКЦИЕЙ

СТИРАЛЬНЫЕ МАШИНЫ

СОДЕРЖАНИЕ

	ПРАКТИЧЕСКИЙ АСПЕКТ ЭКОЛОГИИ	3
	ОСНОВНАЯ ИНФОРМАЦИЯ	5
БЕЗОПАСНОСТЬ И ЯРЛЫКИ С РЕКОМЕНДАЦИЯМИ ПО УХОДУ ЗА ОДЕЖДОЙ		6
	УСТАНОВКА УСТРОЙСТВА	17
	ОПИСАНИЕ УСТРОЙСТВА	20
	УСТРАНЕНИЕ НЕПОЛАДОК	26
	РЕКОМЕНДАЦИИ ПО СТИРКЕ	30



Данный прибор маркирован символом перечеркнутого контейнера для отходов в соответствии с Европейской Директивой 2012/19/ЕС и польским Законом «Об использованном электрическом и электронном оборудовании».

Вышедшие из строя приборы, маркированные этим символом, нельзя выбрасывать вместе с бытовым мусором. Пользователь должен передать его в специальные центры по сбору использованного электрического и электронного оборудования. Компания, управляющая сбором, вместе с местными пунктами приема отходов, магазины и муниципальные учреждения входят в соответствующую систему, позволяющую реализовать сдачу такого оборудования. Утилизация использованного электрического и электронного оборудования в соответствии с законодательными положениями помогает избежать вредных для здоровья человека и окружающей среды последствий, связанных с наличием опасных компонентов, складирования и несоответствующей переработки оборудования такого рода.

ПРАКТИЧЕСКИЙ АСПЕКТ ЭКОЛОГИИ

Уже много лет компания Hansa проводит проэкологическую политику. Забота о природной окружающей среде так же важна для нас, как и развитие технологий.

Развитие новых технологий сделало наши заводы более экологичными - мы постоянно сокращаем расход воды, электроэнергии, а в процессе производства образуется меньше сточных вод и твердых отходов.

Мы уделяем большое внимание материалам, используемым во время производства. Мы стараемся использовать только те из них, которые не содержат вредных веществ, а после использования могут быть безопасно переработаны или утилизированы.



Уважаемые Пользователи!

Благодарим вас за выбор продукции марки Hansa. В течение многих лет мы предоставляем высококлассные приборы для того, чтобы домашние обязанности приносили истинное наслаждение. Перед тем как устройство было передано на упаковку и покинуло завод, оно тщательно проверялось на контрольных участках на предмет безопасности и функциональности. В продуктах Hansa мы всегда стараемся сочетать современные технологии с уникальным дизайном.

Перед запуском устройства внимательно прочитайте инструкцию по эксплуатации. Соблюдение инструкции является условием длительной и бесперебойной работы устройства. Во избежание несчастных случаев ознакомьтесь с правилами безопасной эксплуатации.

Храните инструкцию по эксплуатации в безопасном месте и обращайтесь к ней по мере необходимости. В инструкции по эксплуатации содержится вся необходимая информация, которая сделает использование устройства Hansa простым и приятным. Мы рекомендуем вам узнать больше о других устройствах марки Hansa.

Мы надеемся, что использование этого нового прибора доставит вам настоящее удовольствие.



ОБЩАЯ ИНФОРМАЦИЯ



Стиральная машина предназначена исключительно для использования в домашнем хозяйстве для стирки текстильных изделий и верхней одежды, пригодной для машинной стирки в растворе моющего средства.

Приступая к подсоединению стиральной машины к электросети, обязательно снимите транспортные болты и приспособления, предохраняющие машину на время транспорта, и установите машину ровно. Производитель оставляет за собой право вносить в конструкцию изделия изменения, не влияющие на его функционирование.

ЭКСПЛУАТАЦИЯ

- Разрешено эксплуатировать стиральную машину только после ознакомления с настоящей инструкцией.
- Запрещается использовать стиральную машину вне помещений и в помещениях, в которых температура может опуститься ниже 0 °С.
- Запрещается пользоваться стиральной машиной детям и лицам, которые не ознакомились с инструкцией по эксплуатации.



Температура ниже 0 °С может привести к повреждению стиральной машины! В случае хранения и транспортировки машины при температуре ниже 0 °С необходимо, чтобы перед эксплуатацией машина адаптировалась в температуре помещения в течение 8 часов.

ЗАЯВЛЕНИЕ ПРОИЗВОДИТЕЛЯ

Производитель свидетельствует

Настоящим производитель свидетельствует, что данный бытовой прибор отвечает основным требованиям нижеприведенных директив и требований

- директива по низковольтному оборудованию 2014/35/ЕС,
- директива по электромагнитной совместимости 2014/30/ЕС,
- директива по экологическому проектированию 2009/125/ЕС,
- требование „о безопасности низковольтного оборудования“ ТР ТС 004/2011,
- требование „электромагнитная совместимость технических средств“ ТР ТС 020/2011



Прибор маркируется единым знаком обращения **ЕАС**, и на него выдан сертификат соответствия для предъявления в органы контроля за рынком.

<p>Риск летального исхода!</p>	<p>Запрещается эксплуатировать оборудование: детям младше 8 лет, лицам с ограниченными физическими и интеллектуальными способностями, лицам, которые не обладают достаточными умениями для обслуживания оборудования такого типа. Такие лица должны быть под контролем или пройти инструктаж по вопросам безопасного обслуживания оборудования и связанных с этим опасностей. Необходимо следить за тем, чтобы дети не играли с оборудованием, а также не выполняли никаких действий, связанных с его обслуживанием или консервацией. Для детей младше 3 лет следует закрыть любой доступ к оборудованию, разве что под постоянным контролем взрослых.</p>
	<p>Дети могут застрять в оборудовании, в результате чего они оказываются в ситуации, опасной для жизни.</p>
<p>Риск удушья!</p>	<p>Если позволить детям играть упаковкой/ пленкой или частями упаковки, они могут обернуться или натянуть их на голову, в результате чего может возникнуть риск удушья. Хранить упаковку/пленку или части упаковки вдали от детей.</p>
<p>Риск отравления!</p>	<p>Средства для стирки и препараты для тканей могут стать причиной отравления в случае их потребления. В случае случайного проглатывания средства следует обратиться к врачу. Средства для стирки и препараты для тканей хранить в недоступном для детей месте.</p>

<p>Риск получения ожогов!</p>	<p>Если вещи стираются при высокой температуре, стекло в дверце оборудования нагревается. Не давать детям прикасаться к нагретой дверце оборудования.</p>
<p>Раздражение глаз/кожи!</p>	<p>Контакт со средствами для стирки и смягчителями может вызвать раздражение глаз и кожи. При попадании в глаза/на кожу средства для стирки или препарата для тканей тщательно прополоскать глаза/кожу. Средства для стирки и препараты для тканей хранить в недоступном для детей месте.</p>
<p>Риск поражения электрическим током/ риск возникновения пожара/ риск материального ущерба/ риск для оборудования!</p>	<p>При неправильной установке оборудования может возникнуть опасная ситуация. Следует удостовериться в том, что: Напряжение в гнезде соответствует напряжению, указанному на оборудовании (щиток) Уровни напряжения и требуемая защита предохранителя указаны на щитке. Оборудование подключено только и исключительно к источнику переменного тока с помощью соответствующего национальным стандартам и правильно установленного гнезда с заземлением.</p>

<p>Риск поражения электрическим током/ риск возникновения пожара/ риск материального ущерба/ риск для оборудования!</p>	<p>Кабель для подключения к электросети и гнездо с заземлением соответствуют друг другу и система заземления была установлена надлежащим образом.</p> <p>Сечение провода достаточного размера.</p> <p>Гарантируется постоянный доступ к сетевой вилке.</p> <p>В случае использование стационарного выключателя повышенного тока использовать только тот выключатель, на котором имеется следующая маркировка:</p>  <p>Наличие этой маркировки является единственным способом удостовериться в том, что выполнены все возможно необходимые требования.</p>
<p>Риск поражения электрическим током/ риск возникновения пожара/ риск материального ущерба/ риск для оборудования!</p>	<p>Если кабель для подключения к электросети был изменен или поврежден, это может стать причиной удара током, короткого замыкания или возникновения огня по причине его перегрева.</p> <p>Питающий провод не перекручен, не придавлен и не изменен, а также не прикасается к какому-либо источнику тепла.</p>

<p>Риск возникновения пожара/ риск материального ущерба/ риск для оборудования!</p>	<p>Использование удлинителей или разветвителей может стать причиной пожара в результате их перегрева или короткого замыкания. Подключить устройство напрямую к соответствующим образом гнезду с заземлением. Не использовать удлинителей, разветвителей или планки с несколькими гнездами.</p>
<p>Опасность для здоровья/риск материального ущерба/ повреждения оборудования.</p>	<p>Оборудование может вибрировать или перемещаться во время эксплуатации, что потенциально может стать причиной ожогов или материального ущерба. Установить оборудование на чистой, ровной и твердой поверхности с помощью уровня.</p> <p>Если взяться за один из выступающих элементов оборудования (например, дверцы) для подъема оборудования или его перемещения, этот элемент может оторваться и стать причиной травмы. Не братьяся ни за один из выступающих элементов оборудования для его перемещения.</p>
<p>Опасность получения травм!</p>	<p>Оборудование очень тяжелое. Его подъем может стать причиной травмы. Не поднимать это оборудование самостоятельно.</p>

<p>Опасность получения травм!</p>	<p>В это оборудовании есть острые края, которые могут стать причиной травм ладоней. Не братьяся за острые края оборудования. Поднимать его только после надевания защитных перчаток.</p>
	<p>Если провода или электрические кабели неправильно уложены, о них можно споткнуться и получить травму. Уложить провода и кабели так, чтобы не возникла опасность спотыкания.</p>
<p>Внимание! Материальный ущерб/ повреждения оборудования</p>	<p>Если уровень воды слишком высокий или слишком низкий, оборудование может функционировать неправильно, что может стать причиной материального ущерба или повреждения оборудования. Удостовериться в том, что вода подается под давлением мин. 100 кПа (1 бар) и не выше 1000 кПа (10 бар).</p>
	<p>Если шланги подачи воды были изменены или повреждены, это может стать причиной материального ущерба и повреждения оборудования. Шланги подачи воды не должны быть перекрещены, придавлены, изменены или перерезаны.</p>
	<p>Использование шлангов других марок для подключения оборудования к источнику</p>

<p>Внимание! Материальный ущерб/ повреждения оборудования</p>	<p>воды может стать причиной материального ущерба или повреждения оборудования. Использовать только шланги, поставляемые вместе с оборудованием, или оригинальные запасные шланги, предназначенные для этого оборудования.</p> <p>Оборудование защищено на время транспортировки с помощью блокировочных приспособлений. Если перед тем, как приступить к эксплуатации, блокировочные приспособления, используемые во время транспортировки, не будут сняты, это может стать причиной повреждения оборудования. Перед тем, как приступить к эксплуатации оборудования в первый раз, следует снять все блокировочные приспособления, используемые во время транспортировки. Проконтролировать, чтобы блокировочные приспособления для транспортировки хранились отдельно. Если оборудование будет транспортироваться еще раз, во избежание его повреждения, следует опять установить блокировочные приспособления для транспортировки.</p>
<p>Риск взрыва/ риск пожара!</p>	<p>Вещи для стирки, для которых использовались чистящие средства, содержащие растворители, например, средства для удаления ржавчины, чистящие растворители, создают в барабане риск взрыва. Перед тем, как приступить к стирке в машине, тщательно прополоскать водой предназначенные для стирки вещи.</p>

<p>Риск отравления!</p>	<p>Отравленные пары могут выделяться чистящими средствами, содержащими растворители, например, чистящий растворитель. Не использовать чистящие средства, содержащие растворители.</p>
<p>Опасность получения травм!</p>	<p>Риск опрокидывания оборудования и получения травм возникает в случае, если опираться/сидеть на дверцах оборудования, когда они открыты. Не опираться на открытые дверцы оборудования.</p>
	<p>Риск поломки рабочей поверхности и получения травм возникает, если взобраться на оборудование. Не взбираться на оборудование.</p>
	<p>Если вставить ладони во вращающийся барабан, это может их поранить. Следует подождать, когда барабан перестанет вращаться.</p>
<p>Опасность ожога!</p>	<p>Во время стирки при высокой температуре существует риск ожога в результате контакта с горячим раствором воды и средства для стирки (например, во время слива горячего раствора в умывальник). Не вставлять руки в горячий раствор воды и средства для стирки.</p>

<p>Раздражение глаз/кожи!</p>	<p>Средства для стирки и препараты для тканей могут разбрызгиваться, если ячейка для средства для стирки будет открыта во время работы оборудования. При попадании в глаза/на кожу средства для стирки или препарата для тканей тщательно прополоскать глаза/кожу. В случае случайного проглатывания средства следует обратиться к врачу.</p>
<p>Внимание! Материальный ущерб/ повреждения оборудования</p>	<p>Если объем стирки в оборудовании превышает его максимальную грузовместимость, оно может неправильно функционировать либо также стать причиной материального ущерба или повреждения оборудования. Не превышать максимальную грузовместимость сухих вещей для стирки. Контролировать, чтобы не были превышены лимиты, указанные для отдельных программ.</p> <p>Заливка несоответствующего количества средства для стирки или чистящего средства для оборудования может стать причиной материального ущерба или повреждения оборудования. Использовать средства для стирки/смягчители в соответствии с инструкциями производителя.</p>

<p>Риск летального исхода!!</p>	<p>На оборудование подается электрический ток. При прикосновении к элементам под напряжением повышает риск удара электрическим током. Поэтому следует помнить:</p>
	<p>Выключить оборудование. Отключить оборудование от подачи тока (извлечь вилку).</p>
	<p>Категорически запрещается браться за вилку мокрыми руками.</p>
	<p>В момент извлечения вилки из гнезда всегда браться за вилку, а не за кабель, так как в противном случае это может стать причиной повреждения кабеля.</p>
	<p>Не вносить технические изменения в оборудование или его элементы.</p>
	<p>Все ремонты и другие работы на оборудовании должны выполняться только в нашем сервисном центре или электриком. То же самое касается замены электрического кабеля (если требуется).</p>
	<p>Запасные электрические кабели можно заказать в нашем сервисном центре.</p>

БЕЗОПАСНОСТЬ И ОБОЗНАЧЕНИЯ НА ЭТИКЕТКАХ НА ОДЕЖДЕ

<p>Риск отравления!</p>	<p>Отравленные пары могут выделяться чистящими средствами, содержащими растворители, например, чистящий растворитель. Не использовать чистящие средства, содержащие растворители.</p>
<p>Риск поражения электрическим током/ риск материального ущерба/ повреждения оборудования.</p>	<p>Попадание влаги в оборудование может стать причиной короткого замыкания. Для очистки оборудование запрещается использовать моющие установки под давлением или пароочистители.</p>
<p>Опасность для здоровья/риск материального ущерба/ повреждения оборудования.</p>	<p>Использование запчастей и аксессуаров других марок опасно и может стать причиной травмы, материального ущерба либо также повреждения оборудования. По соображениям безопасности следует использовать только оригинальные запчасти.</p>
<p>Внимание! Материальный ущерб/ повреждения оборудования</p>	<p>Чистящие средства и средства, пропитывающие ткани (например, средства для удаления пятен, ополаскиватели для предварительной стирки и т.п.) могут стать причиной повреждения в случае контакта с поверхностями оборудования. Поэтому следует помнить:</p>

Внимание!
Материальный ущерб/
повреждения оборудования

Чтобы такие средства не контактировали с поверхностью оборудования.

Чистить оборудование только водой и влажной тканью.

ЗНАЧЕНИЕ СИМВОЛОВ НА ЭТИКЕТКАХ ОДЕЖДЫ

Стирка				
	кипячение при темп. 90°	обычная стирка при темп. 60° C	обычная стирка при темп. 40° C	НЕ стирать!
	деликатная стирка		только ручная стирка	
Химическая чистка				
	химчистка с любым растворителем	с любым растворителем, кроме TRI	только с бензином	НЕТ подвергать химчистке!
Сушка в барабанной сушилке				
	обычная	низкие	высокие	Не сушить!
Глажка				
	110°C	150°C	200°C	Не гладить!



УСТАНОВКА ОБОРУДОВАНИЯ

1

Снятие транспортировочной защиты

(защиты следует сохранить для использования, например, при переезде).

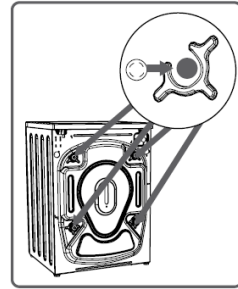
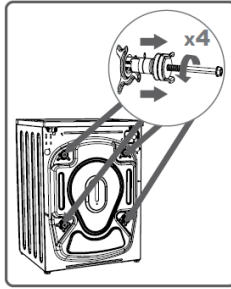
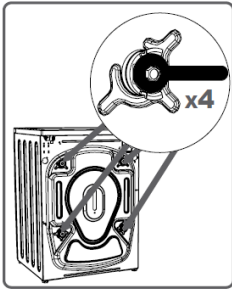

- отвинтить ключом 4 блокировочных винта,
- извлечь из гнезд резиново-пластиковые транспортировочные кронштейны вместе с прокладками и болтами,
- закрыть отверстия заглушками, которые находятся в мешочке с аксессуарами.



Необходимо помнить: перед включением стиральной машины обязательно снять все защиты!

2

Установка и регулировка положения стиральной машины

- установить стиральную машину на ровном и прочном полу,
- ослабить пластиковую подкладку (2),
- выставить горизонтальное положение, вращая ножки, регулируемые гайками (1),
- заблокировать подкладками (2).

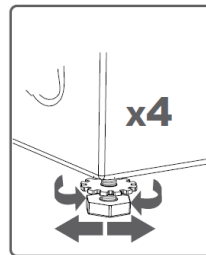
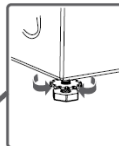
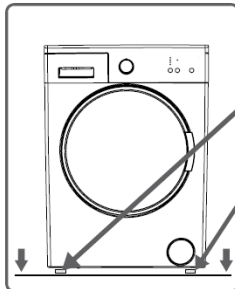

После установки и выравнивания стиральной машины обязательно проверить устойчивость ее положения. Для этого нужно надавить на каждый угол машины и убедиться, что она не качается!

3

Подключить воду

- Для подключения устройства к водопроводу используйте только новые, цельные шланги, входящие в комплект поставки. Запрещается применять шланги, бывшие в использовании.

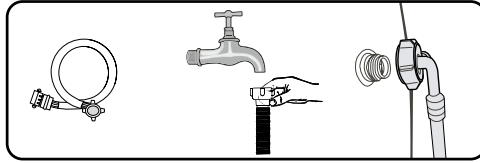

- Заливной шланг вместе с уплотнителями находится в барабане устройства. Давление воды мин. 0,01 МПа (0,1 бар), макс. 1 МПа (10 бар).

- 1). после подключения убедитесь, что шланг не перекручен,
- 2). после подключения шланга и крана проверьте их герметичность,
- 3). регулярно проверяйте состояние заливного шланга.



Стиральную машину следует подсоединять только к системе подачи холодной воды.

4

Слив воды

- Сливной шланг находится сзади стиральной машины. Закрепите сливной шланг таким образом, чтобы он не перемещался во время работы стиральной машины. При необходимости используйте для этого колесо (1).

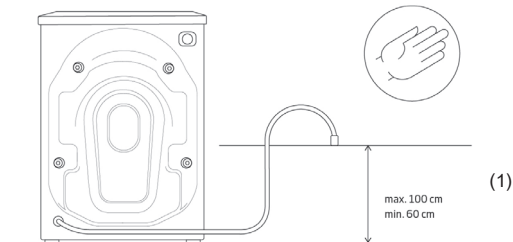

Подключение с левой стороны

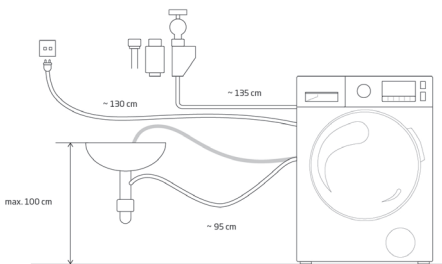

Подключение с правой стороны

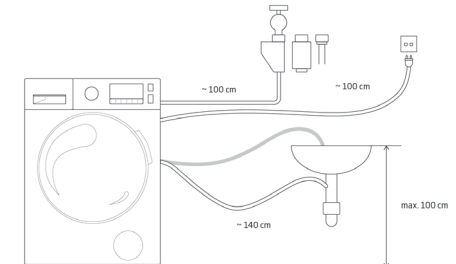

Подключить электропитание

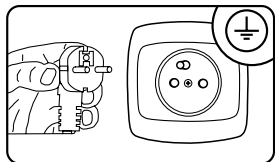

- При подключении устройства следует проследить за тем, чтобы электрическая розетка находилась на видном месте и к ней был обеспечен удобный доступ.
- Устройство можно подключать только к правильно установленной электрической розетке, оснащенной заземляющим штырем!
- Не подключайте устройство к сети питания через удлинитель.
- По вопросу замены поврежденного кабеля питания обращайтесь в авторизованный сервисный центр.
- В линии электропитания, к которой будет подключено устройство, должен быть установлен предохранитель 10 А.

Подготовка к стирке:

- Мелкие предметы, такие как монеты, скрепки, иглы и др. могут причинить серьезный вред стиральной машине. Поэтому следует:
 - 1). Вынуть все из карманов вещей, подлежащих стирке.
 - 2). Удалить все металлические предметы
 - 3.) Элементы гардероба, требующие деликатной стирки, такие как бюстгалтеры или колготы, следует стирать в мешках-сетках для стирки
 - 4). Застегнуть замки и пуговицы
 - 5). Удалите с устройства посторонние предметы

ЭЛЕМЕНТЫ УСТРОЙСТВА

ОПИСАНИЕ ПРИБОРА

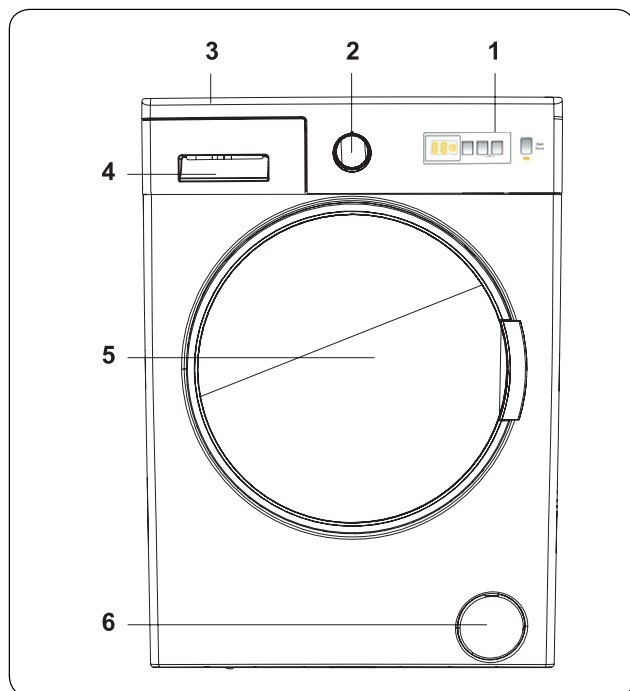

1. Электронный дисплей
2. Переключатель выбора программ
3. Верхняя крышка
4. Лоток для средств для стирки
5. Барабан
6. Крышка фильтра насоса

ОПИСАНИЕ ПАНЕЛИ УПРАВЛЕНИЯ И ДИСПЛЕЯ

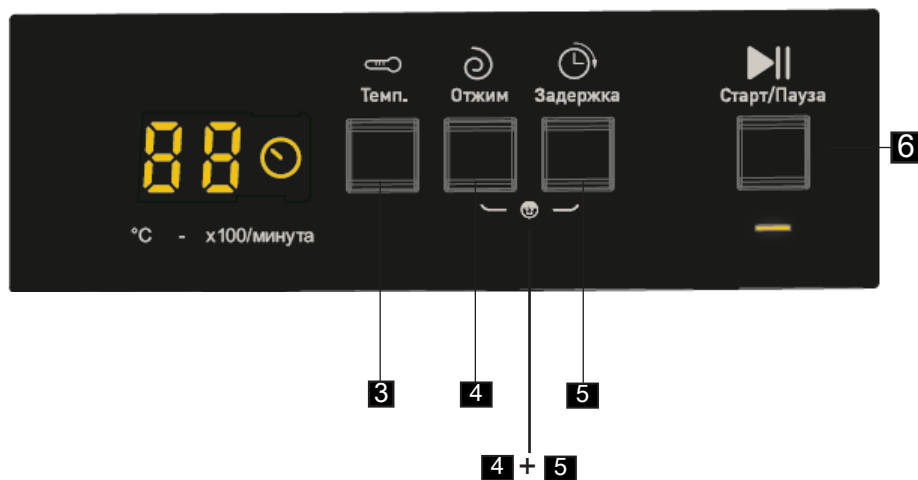
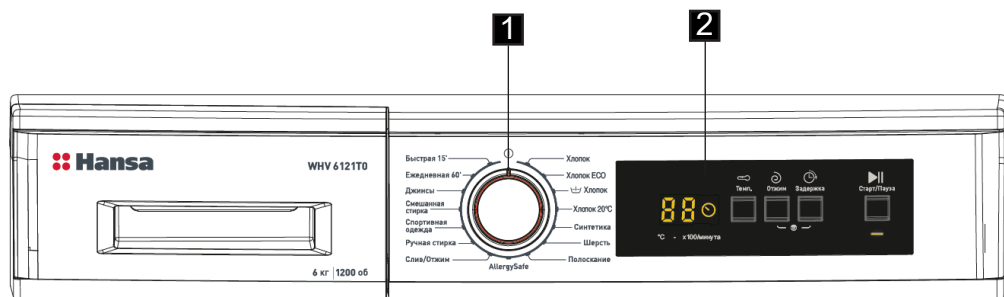

1. Переключатель выбора программ
2. Дисплей
3. Температура
4. Кнопка выбора скорости отжима
5. Кнопка оставшегося времени до окончания
6. Пуск/Пауза

4+5 Блокировка включения (Child lock)

1

Переключатель выбора программ

- Чтобы выбрать программу, повернуть ручку вправо или влево. Отметку на ручке установить так, чтобы она указывала на выбранную программу.
- Убедиться, что ручка выбора программы установлена точно на нужную программу.

2

Дисплей

- На панели дисплея будет высвечиваться отсчет времени отсрочки пуска (если выбрана отсрочка), выбранная температура, скорость отжима. По окончании выбранной программы на панели дисплея появится надпись «--». На панели дисплея также отображается информация об ошибках.

3

Кнопка выбора температуры

- Чтобы изменить автоматически выбранную температуру стирки, необходимо использовать кнопку настройки температуры воды.

После выбора программы максимальная температура воды для этой программы выбирается автоматически. Чтобы изменить температуру, нажмите кнопку выбора температуры воды и удерживайте, пока на дисплее не появится желаемая температура воды.

Нажимая на кнопку, можно постепенно понизить температуру воды для стирки от максимального значения для данной программы до температуры холодной воды (- C).





4

Кнопка выбора скорости отжима

- После выборе программы автоматически подбирается максимальная скорость отжима для этой программы. Нажимая на кнопку скорости отжима, можно выбрать скорость отжима с наивысшего значения и до выключения отжима (- -). Если ожидаемая скорость отжима исчезнет, следует нажимать кнопку до тех пор, пока ожидаемая скорость не отобразится вновь.

5

Кнопка оставшегося времени до окончания 

- Эта дополнительная функция служит для задержки времени включения цикла стирки с 1 до 23 часов.
- Чтобы установить функцию задержки пуска:
- Нажать один раз кнопку задержки пуска.
- Появится значение "01". На электронном дисплее появится .
- Следует нажимать кнопку задержки до тех пор, пока не будет установлено время, спустя которое устройство должно включить цикл стирки.
- Если ожидаемое время отжима исчезнет, следует нажимать кнопку до тех пор, пока ожидаемое время задержки не отобразится снова.
- Чтобы воспользоваться функцией задержки пуска, следует нажать кнопку Пуск/Пауза, чтобы включить стиральную машину.
- Чтобы аннулировать время задержки, следует:
 - После нажатия на кнопку Пуск/Пауза с целью включения стиральной машины, достаточно один раз нажать на кнопку отсрочки пуска, и  на дисплее погаснет.
 - Если не нажать на кнопку Пуск/Пауза, то нужно нажимать на кнопку отсрочки пуска, пока на электронном дисплее погаснет , а на дисплее погаснет .

ВНИМАНИЕ: Если после выбора дополнительной функции светодиодный индикатор не засветится, это означает, что эту функцию невозможно использовать в выбранной программе стирки.

6

Кнопка Пуск/Пауза

- Нажатием кнопки Пуск/Пауза можно включить либо выключить выбранную программу. В режиме ожидания светодиод "Пуск/Пауза" на дисплее будет мигать.

4+5

Блокировка включения (Child Lock)

- Функция блокировки включения (Child Lock) позволяет заблокировать кнопки, чтобы случайно не изменить выбранные настройки. Для включения блокировки включения нажмите и придержите одновременно кнопки 4 и 5 в течение как минимум 3 секунд. На электронном дисплее будет мигать символ «CL» в течение 2 секунд, указывая на включение блокады. После нажатия любой кнопки либо изменения программы с помощью ручки, если включена блокада включения, на дисплее в течение 2 секунд будет мигать символ «CL». Во время работы программы, когда выбрана функция блокировки включения, а ручка выбора программы установлена в положение ОТМЕНА, при выборе другой программы, ранее выбранная программа будет продолжена с места остановки. Чтобы выключить функцию блокировки включения, следует нажать и удерживать одновременно кнопки 4 и 5 в течение не менее 3 секунд; символ «CL» исчезнет с электронного дисплея.

СПЕЦИАЛЬНЫЕ ПРОГРАММЫ

1

Allergy Safe (Защита от аллергии)

- Эта программа предназначена для стирки вещей для детей, для аллергиков, для лиц с чувствительной кожей. С одежды удаляются практически все аллергены, клещи, бактерии, микробы и грибы. Также удаляются стойкие пятна. Одежда не повреждается; программа подходит для деликатных изделий, таких как детская одежда. Температура основной стирки - 30°C (возможен выбор температуры): -°C (холодная вода), 20°C, 30°C, 40°C), 4 цикла полоскания в подогретой воде.

2

Смесовые ткани

- Эта программа предназначена для одновременной стирки грязной одежды из хлопка, синтетических тканей, цветных тканей и льна.

3

Ежедневная стирка 60'

- Короткая полная программа стирки длительностью 58 минут.
 - 1). Полный эффективный цикл стирки продолжительностью менее одного часа.
 - 2). Экономит время и обеспечивает удобство пользования стиральной машиной.

4

Короткая 15'

- Эта программа служит для того, чтобы освежить одежду. Она включает все три этапа стирки:
 - 1). Основная стирка
 - 2). Полоскание
 - 3). Отжим

5

Хлопок ECO

- Программа «Эко 40-60» используется для совместной стирки хлопчатобумажных тканей обычной степени загрязнения, которые можно стирать при 40 ° C или 60 ° C в рамках одного цикла.

6

Хлопок 20°C

- Стирка цветной одежды может лучше сохранить цвета.

УКАЗАНИЯ ПО ОБСЛУЖИВАНИЮ

1

Выбрать программу

- Выбрать программу, поворачивая регулятор влево или вправо.
- Настроить программу в соответствии со своими потребностями - можно изменить температуру, скорость отжима или включить дополнительные функции.
- Нажать на кнопку Пуск/Пауза.

2

Время до окончания

Чтобы настроить Время до окончания:

- Закрыть дверцу устройства.
- Установить программный регулятор на выбранную программу (см. таблицу).
- В зависимости от потребностей выбрать необходимые дополнительные функции или изменить параметры стирки.
- Нажать на кнопку Время до окончания.
- Запрограммировать время отсрочки в диапазоне 1-23 часа.
- Нажать на кнопку Пуск/Пауза. Устройство перейдет в режим ожидания.
- Стирка завершится автоматически.



После настройки функции Время до окончания, на дисплее высветится время, оставшееся до завершения программы.

3

Окончание стирки

- По окончании программы стиральная машина автоматически остановится.
- На электронном дисплее будет мигать символ «-».
- Можно открыть дверцу стиральной машины и вынуть вещи.
- Оставить дверцу стиральной машины открытой, чтобы внутреннее пространство высохло.
- Установите ручку выбора программы в положение «СТОП».
- Отключить стиральную машину от питания.
- Закрыть кран подачи воды.

4

Отмена и изменение программы

- Установить ручку выбора программы в положение "СТОП".
- Стиральная машина остановится и программа будет отменена.
- Установить ручку выбора программы на другую программу, чтобы откачать воду из стиральной машины.
- Вода будет откачана, а программа будет отменена.
- Теперь можно выбрать и запустить новую программу.

ПОРЯДОК ДЕЙСТВИЙ В АВАРИЙНЫХ СИТУАЦИЯХ

Ремонт может выполнять уполномоченная сервисная компания. Если стиральная машина требует ремонта либо если проблему невозможно устранить, пользуясь нижеуказанными рекомендациями, следует:

Отключить устройство от электросети.

Закрыть кран подачи воды.

НЕИСПРАВНОСТЬ	ПРИЧИНА	ПОРЯДОК ДЕЙСТВИЙ В АВАРИЙНЫХ СИТУАЦИЯХ
Стиральная машина не включается.	Стиральная машина не подключена к электросети.	Подключить устройство к электросети.
	Предохранители неисправны.	Заменить предохранители.
	Отсутствует электропитание.	Проверить электропитание.
	Не нажата кнопка Пуск/Пауза.	Нажать на кнопку Пуск/Пауза.
	Установить ручку выбора программы в положение «Стоп».	Установить ручку выбора программы в выбранное положение.
	Дверца стиральной машины не полностью закрыта.	Закрыть дверцу устройства.
В стиральную машину не поступает вода.	Закручен кран подачи воды	Открутить кран.
	Шланг подачи воды может быть перекручен.	Проверить шланг подачи воды и выпрямить его.
	Шланг подачи воды загрязнен.	Очистить фильтр в шланге подачи воды. (*)
	Фильтр на выходе загрязнен.	Прочистить фильтр на входе воды. (*)
	Дверца стиральной машины не полностью закрыта.	Закрыть дверцу устройства.
Стиральная машина не откачивает воду.	Скручен или засорен сливной шланг.	Проверить сливной шланг, очистить или выпрямить его.
	Фильтр насоса засорен.	Очистить фильтр насоса. (*)
	Стирка слишком плотно загружена в барабан.	Равномерно разложить загрузку.

НЕИСПРАВНОСТЬ	ПРИЧИНА	ПОРЯДОК ДЕЙСТВИЙ В АВАРИЙНЫХ СИТУАЦИЯХ
Стиральная машина дрожит.	Неотрегулированная высота ножек.	Отрегулировать высоту ножек. (**)
	Не вынуты транспортировочные болты.	Вынуть транспортировочные болты из стиральной машины. (**)
	Слишком маленькая загрузка в барабане.	Не вызовет блокировки работы стиральной машины.
	Стиральная машина перегружена либо загрузка расположена неравномерно.	Не перегружать барабан. Стирку разложить в барабане равномерно.
	Стиральная машина стоит на твердом полу.	Не устанавливать стиральную машину на твердом полу.
Чрезмерное количество пены в лотке для детергентов.	Слишком много стирального средства.	Нажать на кнопку Пуск/Пауза. Чтобы остановить вспенивание следует растворить 1 ложку жидкости для полоскания в 1/2 литра воды и вылить раствор в лоток для детергентов. Спустя 5-10 минут нажать кнопку Пуск/Пауза.
	Несоответствующее стиральное средство.	Применять детергенты, предназначенные для автоматических стиральных машин.
Неудовлетворительные результаты стирки.	Одежда слишком грязная для выбранной программы стирки.	Выбрать соответствующую программу согласно инструкциям в таблице программ.
	Недостаточное количество стирального средства.	Использовать такое количество детергента, какое указано в инструкции на упаковке.
	В барабан загружено слишком много вещей.	Убедиться, что не превышен максимально допустимый вес вещей для данной программы.

НЕИСПРАВНОСТЬ	ПРИЧИНА	ПОРЯДОК ДЕЙСТВИЙ В АВАРИЙНЫХ СИТУАЦИЯХ
Неудовлетворительные результаты стирки.	Жесткая вода.	Увеличить количество детергента в соответствии с инструкцией производителя.
	Стирка слишком плотно загружена в барабан.	Рассортировать вещи.
Стиральная машина одновременно набирает и сливает воду.	Конец сливного шланга расположен слишком низко.	Проверить высоту размещения сливного шланга. (**).
Во время стирки в барабане не воды.	Это не является неисправностью. Вода находится в невидимой части барабана.
После стирки в стиральной машине на вещах видны остатки детергента.	Нерастворившиеся частицы стирального порошка могут образовывать белые пятна.	Выполнить дополнительное полоскание или после высыхания очистить одежду щеткой.
На вещах остаются серые пятна.	На вещах остаются несостиранные пятна от масла, крема или бальзама.	При очередной стирке используйте такое количество детергента, какое указано в инструкции на упаковке.
Отжим не включается или включается позже, чем нужно.	Это не является неисправностью. Активная система контроля дисбаланса.	Система контроля дисбаланса старается равномерно распределить загруженные вещи. Отжим начнется после распределения вещей. При очередной стирке загружайте вещи в барабан более равномерно.

(*) См. раздел о техническом обслуживании и чистке стиральной машины.

(**) См. раздел об установке стиральной машины.

КОДЫ ОШИБОК СТИРАЛЬНОЙ МАШИНЫ

Стиральная машина оснащена внутренней системой обнаружения неисправностей, о которых сообщают комбинации мигающих лампочек. Наиболее распространенные коды ошибок показаны ниже.

Показания дисплея	Причина	Объяснение
E01	Дверца стиральной машины закрыта неправильно.	Дверь закрывается правильно, когда слышен щелчок. Если ошибка не устраняется, выключить стиральную машину, отсоединить от питания и немедленно обратиться в ближайший сервисный центр.
E02	Низкое давление воды или низкий уровень воды внутри стиральной машины.	Проверить, открыт ли полностью кран подачи воды. Вода может быть перекрыта. Если проблема не устраняется, стиральная машина автоматически остановится через некоторое время. Отключить устройство, закрыть кран подачи воды и обратиться в ближайший сервисный центр.
E03	Неисправность насоса или засорен фильтра, или неисправность электрического разъема насоса.	Очистить фильтр насоса. Если ошибка не устраняется, связаться с ближайшим сервисным центром. (*)
E04	В стиральной машине слишком много воды.	Стиральная машина откачивает воду. После откачки воды выключить стиральную машину и вынуть вилку из розетки. Закрыть кран подачи воды и обратиться в ближайший сервисный центр.

(*) См. раздел о техническом обслуживании и чистке стиральной машины.

ОЧИСТКА И УХОД



Фильтр насоса в стиральной машине продлевает ее срок службы благодаря задержке на нем волокон. Рекомендуем очищать фильтр насоса через каждые 2 месяца.

1

Очистить фильтр насоса

■ Фильтр насоса скрыт под крышкой, спереди, в правом нижнем углу. Очистка фильтра насоса:

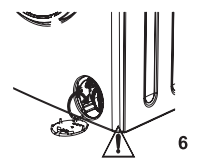
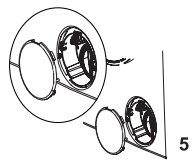
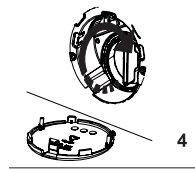
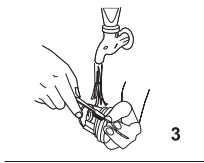
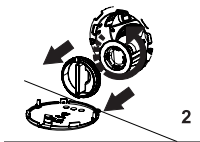
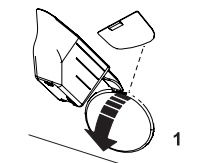

Очистка фильтра насоса:

1. Чтобы открыть крышку насоса, можно использовать лопатку для стирального порошка (*), поставляемую со стиральной машиной, или пластинку для жидкости для стирки.
2. Вставьте край лопатки или пластинки в отверстие в крышке и несильно нажмите. Крышка откроется.
- Прежде чем открыть крышку фильтра, подставьте емкость, в которую будет сливаться вода.
- Поверните фильтр влево и выньте. Подождите, пока сольется вся вода.

ВНИМАНИЕ: Если внутри стиральной машины много воды, то возможно, что нужно будет наполнять емкость несколько раз.

3. Очистите фильтр от всех засорений при помощи мягкой щетки.
4. После очистки установите фильтр на место, задвигая и закручивая по часовой стрелке.
5. Закрывая крышку фильтра, следите за тем, чтобы штырьки внутри крышки попали в отверстия на передней панели.
6. Закройте крышку фильтра.

ПРЕДУПРЕЖДЕНИЕ: В насосе может находиться горячая вода; прежде чем начать очистку и консервацию, подождите, пока элементы остынут.

(*). Характеристики стиральной машины различаются в зависимости от приобретенной модели.

2

Очистка водопроводного крана

- Установка фильтра осуществляется в обратном порядке.

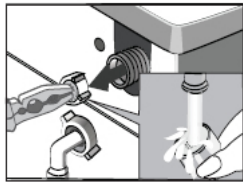
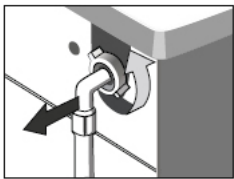

- 1). Отвинтите наливной шланг.
- 2). Возьмитесь щипцами за стержень ситечка фильтра.
- 3). Выньте и очистите фильтр, лучше всего при помощи щетки.

3

Очистка лотка для моющих средств

- Со временем в лотке могут скапливаться частицы детергента. Рекомендуем раз в 2 месяца вынимать лоток и очищать от осадка.

Как очистить лоток для моющих средств:

- Выдвинуть лоток на себя до упора.

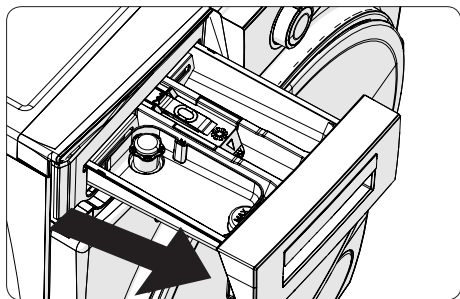

Нажать в месте, указанном на рисунке внутри лотка для моющих средств, и выдвинуть вперед.

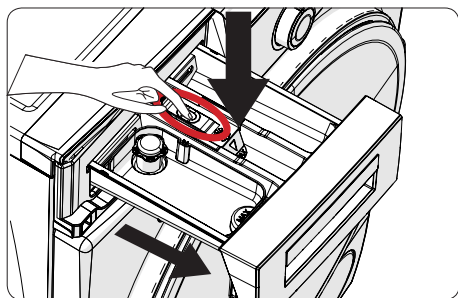

Вынуть лоток и демонтировать блокировку смыва. Тщательно очистить и удалить весь осадок. Установить очищенную блокировку смыва и убедиться, что она установлена правильно.

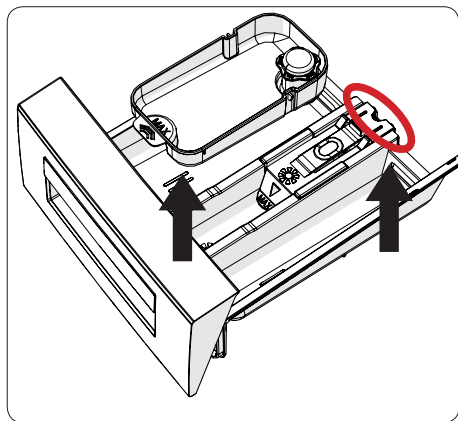

Промыть большим количеством воды при помощи щетки.

Собрать осадок внутри лотка, чтобы он не попал в стиральную машину.

Протереть лоток досуха полотенцем или тряпочкой и установить на место.

Не следует мыть лоток для моющих средств в посудомоечной машине.

Приспособление для жидкого моющего средства(*)

Чтобы очистить приспособление для жидкого моющего средства, его нужно вынуть как показано на рисунке ниже и тщательно очистить от остатков жидкости. Вставить приспособление на место. Убедиться, что в сифон не проникнут какие-либо остатки.

(*) Характеристики стиральной машины различаются в зависимости от приобретенной модели.

4

Корпус / Барабан

1. Корпус

Для мытья прибора снаружи следует использовать деликатные неабразивные моющие средства или воду с мылом. Протереть досуха мягкой тряпочкой. Может вызывать пожелтение одежды.

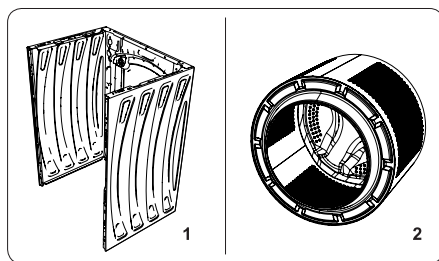

2. Барабан

Не оставляйте внутри стиральной машины такие мелкие металлические предметы, как монеты, скрепки, иглы и др. Такие предметы могут привести к образованию пятен ржавчины внутри барабана. Для удаления таких пятен необходимо использовать чистящие средства без содержания хлора в соответствии с инструкциями производителя чистящего средства. Никогда не используйте для очистки от ржавчины жесткие или металлические губки.

РЕКОМЕНДАЦИИ ПО СТИРКЕ

МОЮЩИЕ И СМЯГЧАЮЩИЕ СРЕДСТВА



Рекомендуется использовать моющие средства в виде порошка или жидкого средства общего назначения для полного диапазона температур в соответствии с инструкциями изготовителя, приведенными на упаковке средства для стирки.

1

Моющие средства

- Стиральное средство следует засыпать в отсек лотка, обозначенный символом
- Средство для предварительной стирки следует засыпать в отсек лотка, обозначенный символом

2

Жидкие средства для стирки

- Установить блокировку, находящуюся в отсеке
- Жидкое средство для стирки залить в отсек лотка, обозначенный символом

3

Ополаскиватели

- Ополаскиватель следует заливать в средний отсек лотка, обозначенный символом
- Не рекомендуется заливать средство выше максимального уровня, обозначенного на стенке отсека лотка. Средство будет добавлено во время последнего полоскания.

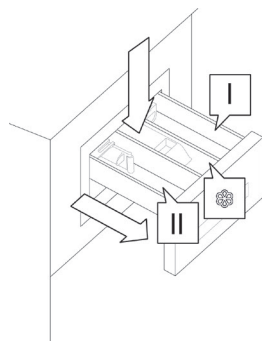

Для стирки белого белья рекомендуется использовать порошок для стирки. Жидкие моющие средства не содержат отбеливателей. Для белого белья не следует использовать ополаскиватель, поскольку это может привести к пожелтению ткани.

ПЕРВАЯ СТИРКА

- Перед первой стиркой следует выполнить один цикл стирки с высокой температурой без вещей, с пустым барабаном, в соответствии с нижеприведенной процедурой:
 - 1). Подсоединить стиральную машину к сети электропитания.
 - 2). Открыть кран подачи воды.
 - 3). Установить регулятор выбора программы на высокую температуру. Добавить соответствующий детергент и нажать на кнопку «Пуск/Пауза».

ЗАГРЯЗНЕНИЯ

1

Стойкие пятна

- Перед стиркой белье необходимо дополнительно обработать пятновыводителем в соответствии с инструкцией по использованию. Сильно загрязненные вещи

2

- Для достижения максимального эффекта стирки в стиральную машину следует загрузить меньшее количество белья и использовать больше средства для стирки.

- После стирки очень загрязненной одежды (например, рабочей одежды) или одежды, от которой после стирки остается много ниток и волокон, стиральную машину следует промыть. Для этой цели необходимо включить программу стирки при температуре 60°C, например, «Хлопок» или «Синтетические ткани», с пустым барабаном.

3

Легкие загрязнения

- См. п. «Экономия».

ЭКОНОМИЯ

Снижение расхода электроэнергии и воды

- Белье с небольшими загрязнениями следует стирать, используя программу экспресс-стирки.
- В большинстве программ стирки стиральная машина оценивает массу загрузки. В программе для хлопковых тканей при небольшой загрузке устройство само уменьшит расход воды и энергии, а также сократит время стирки.
- Наиболее эффективными программами с точки зрения потребления электроэнергии и воды, как правило, являются программы, которые работают при более низких температурах и в течение длительного времени.
- Загрузка бытовой стиральной машины до полной емкости, указанной производителем для соответствующих программ, позволит сэкономить электроэнергию и воду.

ЖЕСТКОСТЬ ВОДЫ

- Жесткая вода вызывает отложение известкового осадка. Информацию о степени жесткости воды можно получить в ближайшей водопроводной станции. При каждой стирке рекомендуется добавлять средства для смягчения воды.

СКАЧКИ НАПРЯЖЕНИЯ (ПАМЯТЬ ПРОГРАММЫ)

- Отключение устройства от сети или перебои напряжения не влечет за собой сброс программы. Программа будет сохранена и возобновлена после восстановления электропитания. Не открывайте дверцу стиральной машины при отсутствии напряжения питания.

ЗАГРУЗИТЬ ВЕЩИ ДЛЯ СТИРКИ

- Максимальная вместимость барабана 6 кг.
- Рекомендуется загружать вещи в барабан, следуя данным указаниям:
 - 1). хлопок, джинсы, детская одежда - макс. полный барабан (не загружать свыше установленной нормы, т.к. это ухудшит качество стирки),
 - 2). Синтетические ткани – макс. 1/2 барабана.
 - 3). шерсть, шелк, тонкие, деликатные ткани – макс. 1/3 барабана.



Не перегружайте стиральную машину! Если вещи будут плотно набиты в барабан, это может привести к их повреждению! При перегрузке устройства, на дисплее высвечивается надпись OVL. Следует вынуть лишнюю одежду из барабана и повторно запустить машину. Максимально в барабан можно загружать только такое количество вещей, которое указано в таблице программ.

КОНТРОЛЬ РАСПРЕДЕЛЕНИЯ ЗАГРУЖЕННЫХ ВЕЩЕЙ

- Устройство оснащено системой контроля распределения загруженных вещей. Перед отжимом система проверяет распределение вещей в барабане. В случае обнаружения чрезмерного отклонения от центровки, система несколько раз попытается изменить распределение вещей в барабане. В некоторых случаях это не приводит к нужному результату. Балансировке могут помешать халаты, стираемые вместе с простынями, сбившиеся в шар.
- В этом случае система может отреагировать двумя способами:
 - 1.) подтвердить неравномерное распределение одежды, но снизить скорость отжима
 - 2). отключить отжим

В обоих случаях после окончания стирки следует открыть дверцу стиральной машины, вручную распределить вещи, закрыть дверцу и выбрать любую программу.

БЛОКИРОВКА ДВЕРЦЫ

- Стиральная машина оснащена блокировкой дверцы, во избежание ее открытия в процессе стирки. После завершения программы стирки дверца отблокируется автоматически.



Если в барабане есть вода или вода все еще горячая, то нельзя открыть дверцу. На некоторых этапах программы стирки открытие дверцы невозможно.

ДЕЛИКАТНЫЕ ТКАНИ

1

Выбрать программу

- Выбрать соответствующую программу: Синтетические ткани, Шерсть, Деликатная стирка.

2

Загрузить вещи для стирки

- Не допускать до перегруза машины — максимально 2,5 кг для деликатных тканей, см. "Загрузка".

ДОБАВИТЬ МОЩЕЕ СРЕДСТВО

1

Недостаточное количество мощющего средства

- Белье приобретает серый оттенок, образуются жировые отложения и известковый осадок.

2

Слишком много мощющего средства

- Повышенное пенообразование, снижение качества стирки, недостаточное выполаскивание детергентов из тканей.

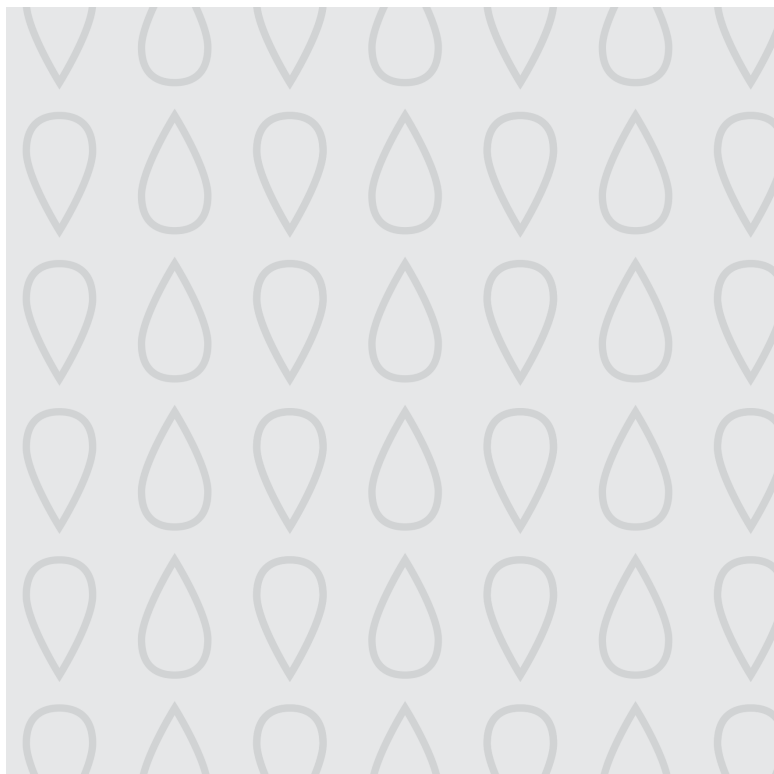

Компания изготовитель

Амика С.А., Польша, 64-510 Вронки, ул. Мицкевича, 52
Тел. +48 67 25 46100, факс +48 67 25 40 320

Amica S.A., ul. Mickiewicza 52, 64-510 Wronki
tel. 67 25 46 100, fax 67 25 40 320

Сделано в Турции

Претензии по качеству

направлять в / Импортёр на территорию РФ

ООО «Ханса», Осенний бульвар, д.23, офис 1307
Тел. 8 (800) 700-36-61

