

**WHE 1206 BI**

---

**ИНСТРУКЦИЯ ПО ЭКСПЛУАТАЦИИ**      **RU**

---

**СТИРАЛЬНАЯ МАШИНА**

*Прежде чем включить стиральную машину, внимательно ознакомьтесь с настоящей инструкцией по ее эксплуатации!*

# СОДЕРЖАНИЕ

---

Общая информация.....	3
Указания по технике безопасности.....	4
Установка стиральной машины.....	8
Значение символов на этикетках одежды.....	10
Описание панели управления и дисплея.....	13
Специальные программы .....	17
Указания по обслуживанию.....	18
Таблица программ.....	19
Решение проблем, возникших в ходе эксплуатации.....	20
Очистка и консервация.....	22
Рекомендации по стирке.....	23
Технические параметры.....	26
Установка оборудования в мебель.....	28



Данный прибор маркируется символом перечеркнутого мусорного контейнера в соответствии с Европейской директивой **2012/19/ЕС** и польским законом об утилизации электроприборов и электронного оборудования.

Вышедшие из строя приборы, маркированные этим символом, нельзя выбрасывать вместе с бытовым мусором.

Пользователи обязаны передавать непригодные приборы в специализированные организации, занимающиеся утилизацией электроприборов и электронного оборудования. Местные пункты приема ненужных и непригодных электроприборов, ма-

газины и гминные организации образуют систему, позволяющую утилизировать такого рода отходы. Правильное обращение с непригодными электроприборами и электронным оборудованием позволяет избежать вредных последствий для окружающей среды и здоровья людей, связанных с содержанием в них опасных веществ и ненадлежащим хранением и переработкой такого рода изделий.

# ОБЩАЯ ИНФОРМАЦИЯ

---

## Уважаемые Пользователи

С сегодняшнего дня стирка станет более легкой, чем когда-либо. Эта стиральная машина - соединение исключительной легкости в обслуживании и идеальной эффективности. После того, как Вы прочтаете инструкцию по эксплуатации стиральной машины, у Вас не будет проблем с ее обслуживанием. Перед упаковкой на заводе безопасность и функционирование стиральных машин проверяется на контрольно-испытательных стендах. Именно поэтому внутри машины могут быть остатки воды или влага.

Во избежание ненадлежащего обслуживания перед включением кухонной вытяжки просим внимательно ознакомиться с настоящей инструкцией по эксплуатации и строго соблюдать все изложенные в ней указания и рекомендации. Храните инструкцию в доступном месте, чтобы в случае необходимости она всегда была под рукой. Соблюдайте правила безопасности и меры по предотвращению несчастных случаев.



### **Внимание!**

Стиральная машина предназначена исключительно для использования в домашнем хозяйстве для стирки текстильных изделий и верхней одежды, пригодной для машинной стирки в растворе моющего средства.

Приступая к подсоединению стиральной машины к электросети, обязательно снимите транспортные болты и приспособления, предохраняющие машину на время транспорта, и установите машину ровно.

Производитель оставляет за собой право вносить в конструкцию изделия изменения, не влияющие на его функционирование.

### Эксплуатация

- Разрешается эксплуатировать стиральную машину только после ознакомления с настоящей инструкцией.
- Запрещается использовать стиральную машину вне помещений и в помещениях, в которых температура может опуститься ниже 0 °С.
- Не разрешайте пользоваться стиральной машиной детям и лицам, которые не ознакомились с инструкцией по ее эксплуатации.

**Внимание!** Температура ниже 0 °С может привести к повреждению стиральной машины! В случае хранения и транспортировки машины при температуре ниже 0 °С необходимо, чтобы перед эксплуатацией машина адаптировалась в температуре помещения в течение 8 часов.

## ИНСТРУКЦИЯ ПО ТЕХНИКЕ БЕЗОПАСНОСТИ

---

**Если соединительный кабель поврежден, его следует заменить. Во избежание опасных ситуаций, замену может производить только производитель или специалист в авторизованном сервисном пункте.**

### Моющие средства

Используйте только моющие средства, предназначенные специально для автоматических стиральных машин - особенно при стирке по программе **ЦВЕТНОЕ БЕЛЬЕ**.

Не разрешается использовать для стирки какие-либо средства, содержащие растворители, поскольку эти средства могут повредить отдельные детали машины и, кроме того, могут образоваться ядовитые испарения. Возникает также опасность возгорания и взрыва.

### Загрузка

Не допускайте до попадания внутрь машины посторонних предметов. Необходимо обязательно опорожнить карманы, застегнуть молнии и пуговицы. Мелкие вещи поместить в мешок для стирки или в наволочку, в противном случае они могут повредиться или повредить барабан и внутренний бак. В барабан можно загружать только такое количество вещей, которое предусмотрел производитель.

## УКАЗАНИЯ ПО ТЕХНИКЕ БЕЗОПАСНОСТИ

---

### Панель управления

Предохраняйте панель управления от попадания на нее воды.

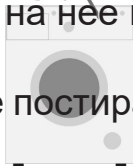

Не кладите постиранные вещи на машину!

### Транспортировка

До начала работ, связанных с транспортировкой, отсоедините стиральную машину от электросети. Установите транспортные болты и приспособления, предохраняющие машину на время транспорта. См. раздел **УСТАНОВКА СТИРАЛЬНОЙ МАШИНЫ**. Разрешается транспортировать стиральную машину только в вертикальном положении.

### Заводской щиток

Заводской щиток с основными характеристиками стиральной машины крепится на задней стенке ее корпуса, в верхней части.

### Ожоги

Стеклянная дверца барабана сильно нагревается во время стирки. Не разрешайте детям пребывать вблизи машины.

### Проверка устойчивости

После установки стиральной машины необходимо обязательно проверить ровность ее положения и устойчивость на всех четырех ножках. Для этого нужно надавить на каждый угол машины и убедиться, что она ни на одном из углов не качается. Правильная горизонтальная установка машины является условием ее безопасной, длительной и безаварийной работы.



**Внимание!** Перед первым включением необходимо подождать 3 часа, установить стиральную машину по уровню в разных плоскостях и снять транспортные блокировки.



**Внимание!** Неправильная установка по уровню, а в особенности нестабильность стиральной машины, может стать причиной вибраций при работе машины.

## УКАЗАНИЯ ПО ТЕХНИКЕ БЕЗОПАСНОСТИ

---

Этот прибор может использоваться детьми в возрасте от 8 лет и лицами с ограниченными физическими, сенсорными или умственными способностями, с недостатком опыта и знаний, если осуществляется надзор над ними или они были предварительно подготовлены или проинструктированы и понимают, в чем состоит опасность. Дети не должны играть с прибором. Дети не должны играть с прибором. Дети не должны осуществлять уход за прибором и его чистку без надлежащего надзора.

Не допускать нахождения детей младше 3 лет вблизи прибора, если они не находятся под постоянным присмотром.

### **Прекращение эксплуатации**

Перед утилизацией стиральную машину следует для безопасности привести в полную негодность.

Предварительно следует вынуть штекер из гнезда электросети, а затем отрезать кабель питания.

В дальнейшем следует действовать в соответствии с местными предписаниями, касающимися утилизации отходов и мусора.

# УСТАНОВКА СТИРАЛЬНОЙ МАШИНЫ

**I. Удаление транспортных болтов и приспособлений, предохраняющих машину на время транспорта (сохраните их на случай переезда или перевозки стиральной машины).**

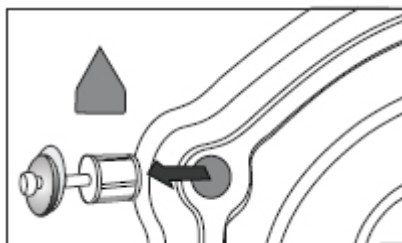

- Отвинтите при помощи ключа 4 транспортных болта.
- Выньте резиново-пластиковые транспортные распорки вместе с прокладками и болтами.

- Закройте отверстия заглушками, которые прилагаются в комплекте с машиной.



Перед включением стиральной машины необходимо обязательно снять все транспортные блокировки!

## II. Установка и регулировка положения стиральной машины



- Не ставьте машину на ковер или подобные покрытия!
- Пол не может быть вогнутым или иметь наклон!
- Необходимо обращать внимание на ровность поверхности пола, чтобы стиральная машина всем своим весом твердо опиралась на ножки (не на корпус)!

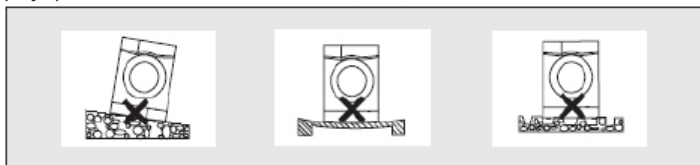

- Установите стиральную машину на ровном и прочном полу.
- Ослабьте пластиковую прокладку (2)
- Выставить горизонтальное положение с помощью регулируемых ножек, гаек (1)
- Заблокируйте прокладками (2)



После установки стиральной машины необходимо обязательно проверить ровность ее положения и устойчивость. Для этого нужно надавить на каждый угол машины и убедиться, что она ни на одном из углов не качается!

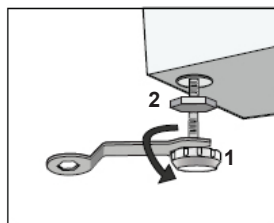



# УСТАНОВКА СТИРАЛЬНОЙ МАШИНЫ

## III. Подсоединение к водопроводной сети



Для подсоединения стиральной машины к водопроводу используйте только новые, цельные шланги, входящие в комплект поставки. Запрещается использовать шланги, бывшие в употреблении.

Наливной шланг с уплотнением находится в барабане стиральной машины.



Давление воды мин. 0,05 МПа (0,5 бар), макс. 10 МПа (10 бар).

Стиральную машину следует подсоединять к холодной воде.

- Убедитесь, что шланг не перекручен и не пережат.
- Проверьте герметичность соединения наливного шланга и крана.
- Регулярно проверяйте состояние наливного шланга.

## IV. Слив воды

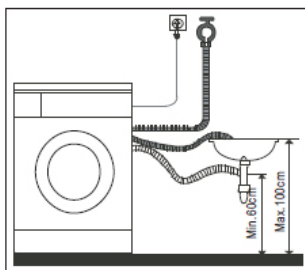

Сливной шланг находится сзади стиральной машины. Закрепите сливной шланг таким образом, чтобы он не перемещался во время работы стиральной машины (используйте для этого колено, как показано ниже). Не опускайте конец сливного шланга слишком глубоко в водосток!

## V. Подсоединение к электросети

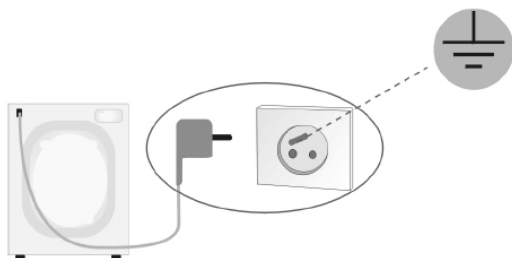

- Подсоединение стиральной машины к электрической сети (сетевая розетка) должно располагаться в доступном и удобном для пользователя месте!
- Стиральная машина должна подключаться только к правильно установленной электрической розетке, оснащенной заземляющим штырем!
- Запрещается использовать для подсоединения удлинитель!
- По вопросу замены поврежденного кабеля питания обращайтесь в авторизованный сервис.
- В линии электропитания стиральной машины должен быть установлен предохранитель 10 А.

## Значение символов на этикетках одежды

### I. Стирка

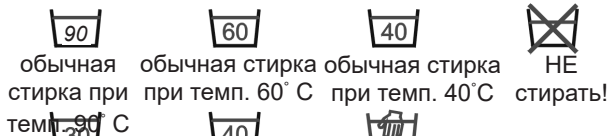

### II. Химическая чистка

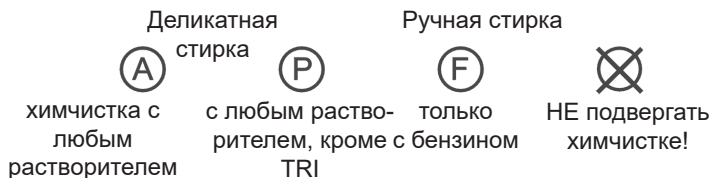

### III. Сушка в барабанной сушилке

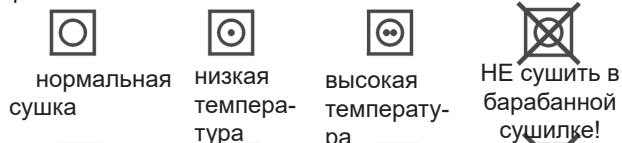

### IV. Глажение

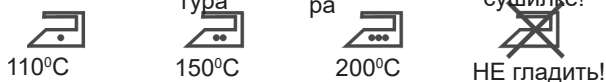

При выборе программы стирки необходимо обращать внимание на символы на этикетках одежды.

## ОПИСАНИЕ СТИРАЛЬНОЙ МАШИНЫ

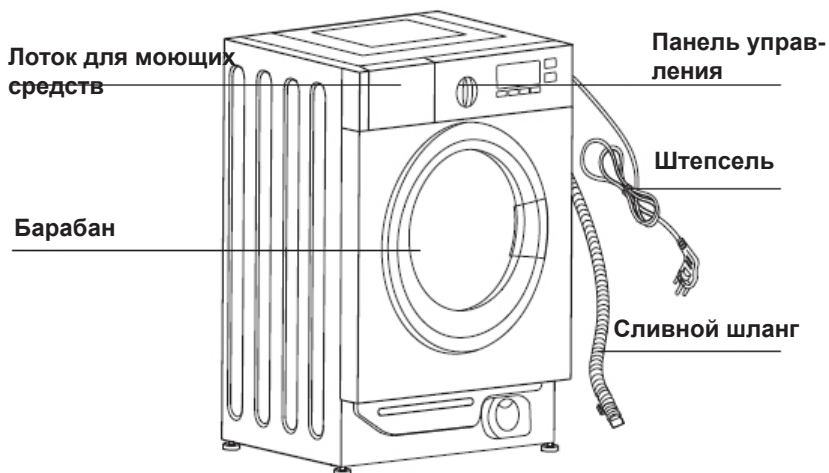

# ЗНАЧЕНИЕ СИМВОЛОВ НА ЭТИКЕТКАХ ОДЕЖДЫ

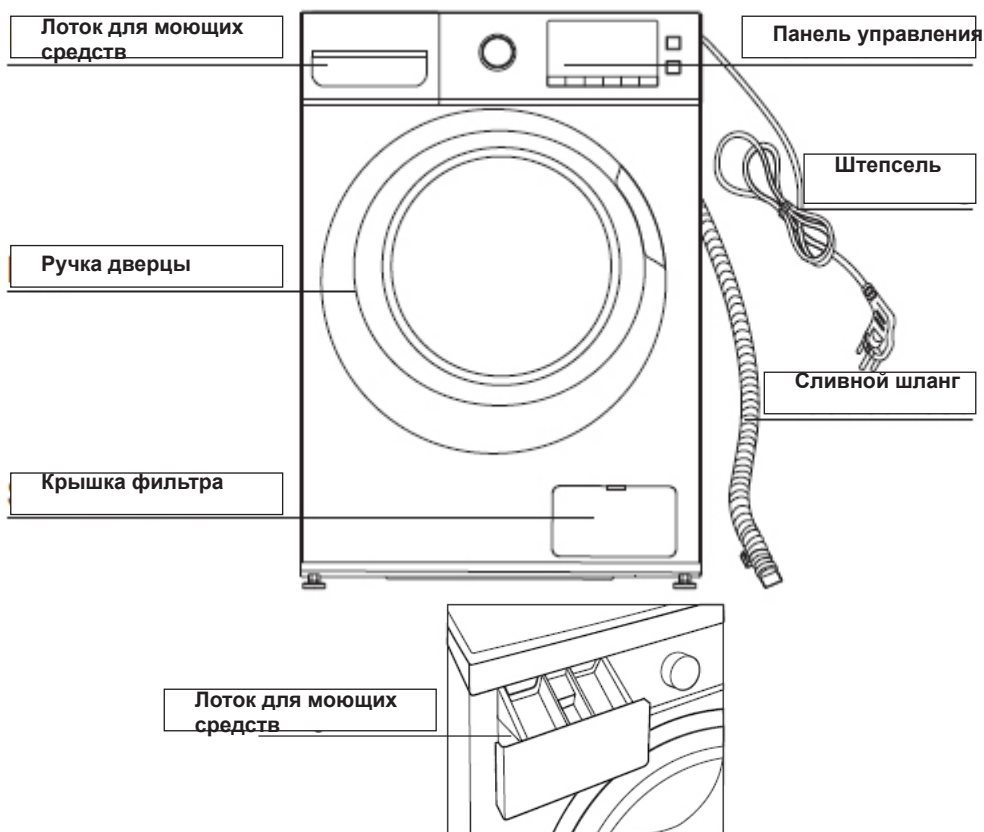

## ■ Аксессуары:



# ЗНАЧЕНИЕ СИМВОЛОВ НА ЭТИКЕТКАХ ОДЕЖДЫ

## Быстрый старт:

1. Подключить стиральную машинку

2. Открыть дверцы и загрузить белье

3. Добавить моющее средство

4. Закрыть дверцу

5. Извлечь (зацепить трубу отвода воды)

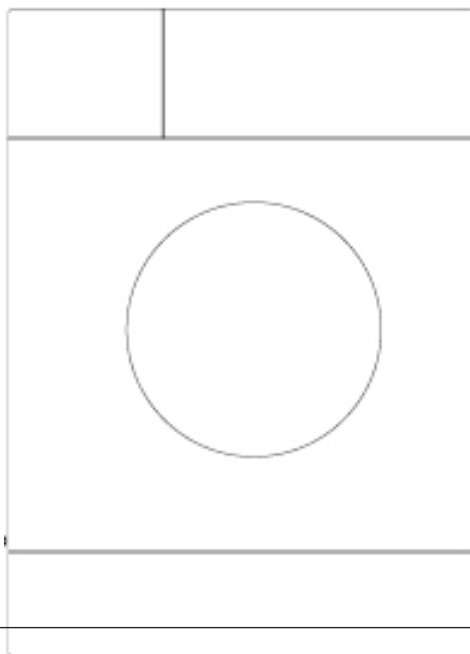

10. Нажать на кнопку Старт/Пауза

9. Выбрать программу сушки

8. Нажать кнопку Вкл./Выкл.

7. Подключите стиральную машину к электросети.

6. Открыть водопроводный кран.

# ОПИСАНИЕ ПАНЕЛИ УПРАВЛЕНИЯ И ДИСПЛЕЯ

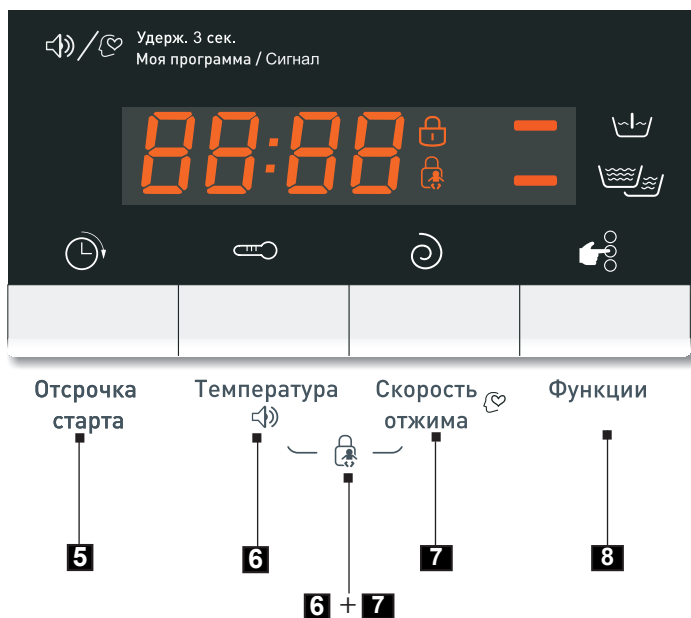
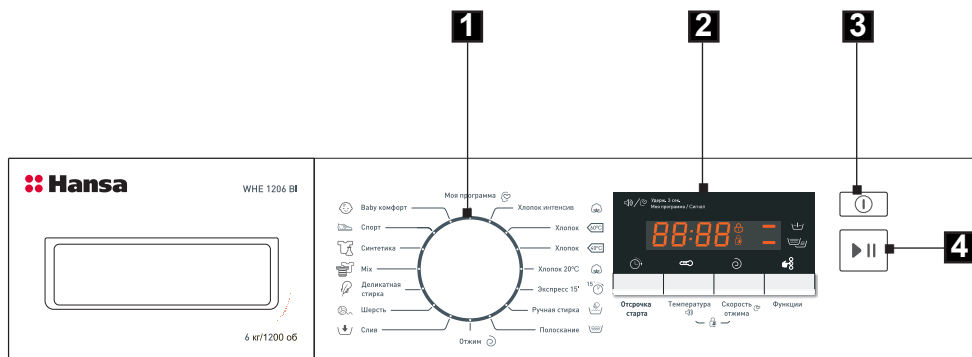

1. Программатор
2. Дисплей
3. Кнопка **Включить/Выключить**
4. Кнопка **СТАРТ/ПАУЗА**
5. Кнопка дополнительной функции **Отсрочка старта**
6. Кнопка выбора **Температуры**
7. Кнопка выбора **Скорости отжима**
8. Кнопка **Выбор функций**
- 6+7. Блокировка запуска



# ОПИСАНИЕ ПАНЕЛИ УПРАВЛЕНИЯ И ДИСПЛЕЯ

## 1. Программатор

Программатор позволяет пользователям выбрать программу стирки в зависимости от степени загрязнения, типа тканей и количества загруженных вещей, что обеспечивает высокое качество стирки и более эффективную работу устройства. После включения программы, параметры выбранной ранее программы нельзя изменить посредством переключения ручки программатора в другое положение.

## 2. Дисплей

В процессе стирки на дисплее высвечивается время, оставшееся до конца стирки. На дисплее появятся также пиктограммы заблокированной дверцы стиральной машины

 и активированной функции Child Lock  (блокировка запуска)

Время высвечивается ориентировочно и может отличаться от реальной продолжительности стирки в зависимости от температуры и напора воды, количества загруженных в барабан вещей, количества стирального порошка и т.п. Время актуализируется автоматически в процессе стирки. Допускается, что отсчет времени может приостанавливаться на некоторое время или перескакивать.

В случае выбора функции "Отсрочка старта" на дисплее высвечивается время, оставшееся до начала стирки.

При выборе скорости отжима на дисплее появляются следующие величины: 0 (отключение отжима) - 400 - 600 - 800 - 1000 - 1200.



При регулировке температуры на дисплее отображаются следующие величины: - °C (холодная вода) - 20°C - 30°C - 40°C - 60°C - 90°C.

## 3. Кнопка Standby



Служит для включения / выключения стиральной машины и отмены программы.

## 4. Кнопка "Старт/Пауза"

Кнопка  "Старт/пауза" служит для начала цикла стирки и дает пользователю возможность временно приостановить выполнение программы в любой момент.

Во время работы стиральной машины на дисплее мигают . В режиме Пауза  на дисплее не мигают, а непрерывно светят.

Функция Пауза может использоваться для замачивания белья.

После запуска выбранной программы необходимо подождать ок. 10 минут, а затем нажать на кнопку Старт/Пауза . По истечении требуемого времени замачивания необходимо снова нажать на кнопку Старт/Пауза  и стиральная машина продолжит выполнение программы. Замачивание позволяет улучшить качество стирки в случае сильно загрязненных вещей.

### 5. Кнопка "Отсрочка старта"

Кнопка "Отсрочка старта" служит для выбора времени отсрочки старта стирки. Можно выбрать отсрочку старта в диапазоне 0-24 часа.

**Внимание!** Если во время отсчета времени до запуска программы произойдет сбой в подаче электропитания, то функция отсрочки старта включится автоматически и продолжит отсчет сразу после восстановления подачи энергии.

### 6. Кнопка выбора температуры

Кнопка **6** предназначена для выбора температуры стирки для разных программ.

При нажатии на кнопку **6** высвечиваются доступные для данной программы температуры воды или опция стирки в холодной воде (без подогрева). В зависимости от выбранной программы на дисплее появляются следующие возможности настроек: - °С (холодная вода) - 20°С - 30°С - 40°С - 60°С - 90°С.

### 7. Кнопка Скорость отжима

Кнопка **7** служит для выбора скорости отжима во время слива воды из стиральной машины. Для изменения скорости отжима достаточно нажать на кнопку. В зависимости от выбранной программы на дисплее высвечиваются следующие значения - 0 (выключение отжима) - 400 - 600 - 800 - 1000 - 1200.

### 8. Кнопка функции **Дополнительное полоскание** / **Предварительная стирка**

Кнопка функции позволяет выбрать одну из двух функций (**Дополнительное полоскание** и **Предварительная стирка**) или обе эти функции одновременно. Включение функции сигнализируется свечением диода над символом функции.

**Внимание!** Функции **Дополнительное полоскание** и **Предварительная стирка** доступны не для всех программ стирки (см. таблицу программ).

Функция **Дополнительное полоскание** особенно рекомендуется при стирке белья и одежды для людей с чувствительной кожей. В этой программе выполняется только дополнительное полоскание одежды.

Функция **Предварительная стирка** увеличивает продолжительность стирки на ок. 20 мин. Предварительная стирка является начальным этапом основной программы. Благодаря использованию этой функции можно достичь отличных результатов стирки без необходимости замачивания одежды. Предварительная стирка рекомендуется, когда одежда сильно загрязнена.

**Внимание!** Прежде чем включить функцию "Предварительная стирка", в камеру отсека для средств для стирки, обозначенную символом **1**, необходимо засыпать средство для стирки.

## ОПИСАНИЕ ПАНЕЛИ УПРАВЛЕНИЯ И ДИСПЛЕЯ

### **6 + 7 "Защита от детей"**

Функция служит для включения специальной блокировки кнопок, предохраняющей от случайного изменения детьми настроек. Чтобы включить защиту от детей во время цикла стирки, следует нажать одновременно и удерживать примерно 3 секунды кнопку **6** (Отсрочка старта) и **7** (Скорость отжима). Для отмены функции в процессе цикла стирки необходимо повторно нажать и удерживать те же самые кнопки в течение ок. 3 секунд.

**Внимание 1:** Если запрограммирована функция защиты от детей, то на дисплее высвечивается ее графический символ .

**Внимание 2:** Блокировка не отключится автоматически после завершения цикла стирки.

### **Включение / Отключение звука**

Чтобы включить функцию следует нажать и удерживать кнопку **6** в течение около 3 секунд.

Звуковой сигнал подтвердит включение/отключение функции звукового оповещения. Для повторного включения функции следует нажать кнопку **6** и удерживать ее в течение около 3 секунд. Тогда данная настройка будет сохранена в памяти до следующего изменения.

### **Настройка режима «Моя программа»**

Для настройки режима Моя программа следует повернуть ручку программатора на произвольно выбранную программу, настроить температуру, скорость вращения барабана и дополнительные функции. необходимо нажать и удерживать кнопку **7** в течение примерно 3 секунд, чтобы подтвердить настройки для «Моя программа». По умолчанию установлена программа Хлопок.



## СПЕЦИАЛЬНЫЕ ПРОГРАММЫ

---

### 1. Программа **Baby comfort**:

Эта программа предназначена для детей и людей с чувствительной кожей. Основная стирка стандартно проходит при температуре 60°C (возможны настройки температуры: 90/60/40/30/-- „холодная вода”).

### 2. Программа **смешанной стирки**:

Стандартная программа, температура 40°C, скорость отжима 1000 оборотов/мин. Эта программа может быть использована для одновременной стирки цветных тканей, хлопка, синтетики и льна.

### 3. Программа **Экспресс-стирка 15'**:

Эта программа служит для того, чтобы освежить одежду. Она включает все три этапа стирки:

- основная стирка
- полоскание
- отжим

### 4. **Цветное 20**:

Программа служит для стирки одежды при температуре 20°C.

## **I. Выбор программы**

1. Установите ручку программатора на нужную Вам программу (см. таблицу программ далее в инструкции).
2. Для выбора программы в зависимости от индивидуальных потребностей, можно изменить скорость отжима и температуру стирки.
3. Нажать на кнопку ►|| (Старт/Пауза).

## **II. Включение функции "Отсрочка старта"**

Функция стирки с отсрочкой старта позволяет установить начало стирки в те часы, когда Вам это наиболее удобно, например, чтобы использовать преимущество ночных тарифов на электроэнергию.

### Процедура:

1. Закрыть дверцу стиральной машины.
2. Установите ручку программатора на нужную Вам программу (см. таблицу программ далее в инструкции).
3. Выберите по желанию дополнительные функции или измените параметры стирки.
4. Нажмите на кнопку "Отсрочка старта".
5. Запрограммируйте время отсрочки в диапазоне 0-24 часа. На дисплее появится время от 0 час. до 24 час.
6. Нажмите на кнопку "Старт/Пауза" Стиральная машина перейдет в режим ожидания. Стирка начнется автоматически по истечении запрограммированного времени отсрочки.

## **III. Окончание стирки**

1. После окончания стирки на дисплее появится надпись „End” и звуковой сигнал (если он активен).
2. Закрыйте кран подачи воды.
3. Выключите стиральную машину кнопкой Standby.
4. Отсоедините стиральную машину от электросети.
5. Откройте дверцу барабана и выньте вещи.

## **IV. Отмена и изменение программы**

Чтобы остановить программу следует нажать кнопку Standby.

Затем повторно включите стиральную машину, выберите нужную программу стирки и нажмите кнопку Старт/Пауза ►||.

## **V. Энергосберегающий режим дисплея**

Через 10 минут после завершения программы дисплей переходит в энергосберегающий режим

(вместо End на дисплее будут мигать „■”).

Энергосберегающий режим также будет активен, если после включения стиральной машины кнопкой Standby в течение 10 минут не будет повернута ручка программатора или не будет нажата ни одна кнопка.

# ТАБЛИЦА ПРОГРАММ

Программа	Машинная температура [°C]	Макс. нагрузка [кг]	Макс. загрузка [кг]	Доступные функции				Отсек для средств для стирки			Время [часы-мин]	Пороговое значение энергии [кВт·ч]	Расход воды [л]	Кол-во программ	Тип стирки
				Отсрочка запуска	Дополнительное полоскание	Пред-стирка	Полоскание	Пред-стирка	Основная стирка	Отп-лка					
цветное, интенсивная	40°	800	6,0	Опция	Опция	Опция	Опция	○	●	○	2:40	1,59	50	2	Сильно или средне загрязненная одежда из хлопка, а также легкое белье, принадлежащее к категории «Бытовая химия».
Цветное 60°*	60°	1000	6,0	Опция	Опция	Опция	Опция	○	●	○	1:47	0,92	49	2	Сильно или средне загрязненная одежда из хлопка, постельное белье, аксессуары, белье, полотенца, бытовые ткани.
Цветное 40	40°	1000	6,0	Опция	Опция	-	Опция	○	●	○	1:32	0,77	50	2	Средне загрязненная одежда на хлопчатобумажной основе.
Цветное 20	20°	1000	2,0	Опция	Опция	Опция	Опция	○	●	○	1:13	0,24	50	2	Средне загрязненная, пропитанная прокладками из хлопка льняная одежда из хлопка, постельное белье. Стирка при темп. 40°С
Короткая программа стирки 15-19°	Холодная вода	800	2,0	Опция	-	-	-	○	●	○	0:15	0,21	31	2	Средне загрязненная, пропитанная тканью одежда из хлопка и льняная ткань. Стирка при темп. 15-19°С
*СЭС-ремонт (Холодная вода)	Холодная вода	800	2,0	Опция	Опция	Опция	Опция	○	●	○	1:00	0,43	31	2	Средне загрязненная пропитанная тканью одежда из хлопка и льняная ткань. Стирка при темп. 40°С
Промывание и отжима	-	1000	6,0	Опция	-	-	-	○	○	○	0:31	0,06	34	2	Программа предназначена для промывания с добавлением оптического выветки (вспл. антистатический, смягчающий средства. При стирке выводит из одежды detergent панели и предотвращает образование уксусного шлейфа, сорвать отжима.
Охлаждение	-	1000	6,0	Опция	-	-	-	○	○	○	0:14	0,04	-	-	Только стирка, например, после ручной стирки.
Слив воды	-	-	-	Опция	-	-	-	○	○	○	0:01	-	-	-	Только слив воды - без отжима.
Щелочь	40°	400	2,0	Опция	Опция	-	-	○	●	○	1:06	0,44	38	2	Замачивание. Не развивается стирка. Вещи на шерстяных тканях, на этикетке которых имеется символ «Рукави стирка».
Деликатная стирка	30°	600	2,5	Опция	Опция	-	-	○	●	○	1:00	0,3	35	2	Очень деликатная ткань.
Комбинированная	40°	1000	6,0	Опция	Опция	Опция	Опция	○	●	○	1:13	0,64	50	2	Разные хлопчатобумажные ткани, синтетика, цветные вещи, льняные ткани.
Легкий уход	40°	800	3,0	Опция	Опция	Опция	Опция	○	●	○	1:40	0,92	41	2	Сильно загрязненная синтетическая одежда или одежда из смеси (Вульва).
Стирание одежды	40°	800	3,0	Опция	Опция	Опция	Опция	○	●	○	1:19	0,56	41	2	Стирание одежды.
Vital Soft	60°	1000	3,0	Опция	Опция	Опция	Опция	○	●	○	1:39	1,54	50	2	Программа предназначена для стирки вещей из хлопка, принадлежащих к категории «Бытовая химия».

\* - стандартные программы стирки хлопчатобумажных тканей при 60°C и 40°C. Программы, рекомендуемые для стирки хлопчатобумажных тканей с обычной степенью загрязненности. Одновременно они являются наиболее эффективными программами с точки зрения общего расхода электроэнергии и воды для стирки такого вида тканей. **Внимание: Фактическая температура может отличаться от заявленной температуры цикла.**

\*\* Этикетка энергетической программы (EN 60456 Ed.3)

**УКАЗАНИЕ:** Вышеприведенное время является только прогнозируемым и может отличаться от действительного времени стирки, в зависимости от температуры, давления воды, количества загруженной одежды и т.п. Время актуализируется автоматически в процессе стирки. Отсчет времени может останавливаться на некоторое время или перескакивать.

# РЕШЕНИЕ ПРОБЛЕМ, ВОЗНИКШИХ В ХОДЕ ЭКСПЛУАТАЦИИ СТИРАЛЬНОЙ МАШИНЫ





Проблема	Предполагаемая причина / Способ устранения
Стиральная машина не работает.	<ul style="list-style-type: none"> <li>- Открыть водопроводный кран.</li> <li>- Прочистить ситечко на шланге подвода воды.</li> <li>- Закрыть дверцу стиральной машины.</li> <li>- Нажать на кнопку "Старт/Пауза"</li> </ul>
Вода под стиральной машиной.	<ul style="list-style-type: none"> <li>- Правильно подсоединить наливной шланг подвода воды.</li> </ul>
Стиральная машина не отжимает.	<ul style="list-style-type: none"> <li>- Вынуть и еще раз загрузить вещи в барабан, очистить</li> </ul>
Неприятный запах в барабане стиральной машины.	<ul style="list-style-type: none"> <li>- Включить цикл автоочистки с пустым барабаном (см. таблицу программ).</li> </ul>
В барабане нет воды.	<ul style="list-style-type: none"> <li>- На дисплее высвечивается код <b>E10</b> ошибки. Открыть водопроводный кран.</li> </ul>
В отсеке для ополаскивателя остается вода.	<ul style="list-style-type: none"> <li>- Нажать на "грибок", который находится в центральной камере отсека.</li> </ul>
Плохой отжим.	<ul style="list-style-type: none"> <li>- Необходимо правильно дозировать моющее средство в зависимости от степени загрязнения вещей и жесткости воды (см. рекомендации на упаковке моющего средства).</li> <li>- Прочистить фильтр насоса.</li> </ul>
Стиральная машина не набирает воду.	<ul style="list-style-type: none"> <li>- Открыть водопроводный кран.</li> <li>- Проверить параметры программы.</li> <li>- Проверить напор воды.</li> <li>- Еще раз подсоединить шланг подвода воды.</li> <li>- Закрыть дверцу стиральной машины.</li> <li>- Проверить и убедиться, что шланг не перекручен и не пережат.</li> </ul>
Стиральная машина набирает и сливает воду одновременно.	<ul style="list-style-type: none"> <li>- Проверить и убедиться, что конец сливного шланга располагается выше уровня воды в стиральной машине (шланг должен располагаться на высоте 0.6-1 м от пола).</li> </ul>
Неправильный слив воды.	<ul style="list-style-type: none"> <li>- Проверить состояние фильтра насоса.</li> <li>- Проверить состояние сливного шланга.</li> <li>- Проверить расположение сливного шланга, который должен располагаться на высоте 0.6-1 м от пола.</li> </ul>
Стиральная машина вибрирует.	<ul style="list-style-type: none"> <li>- Проверить и убедиться, что сняты все транспортные блокировки.</li> <li>- Отрегулировать положение стиральной машины по уровню в разных плоскостях.</li> <li>- Зафиксировать ножки (затянуть гайки).</li> </ul>
Появляется большое количество пены через отсеки для стирального порошка.	<ul style="list-style-type: none"> <li>- Уменьшить дозу моющего средства.</li> <li>- Проверить жесткость воды, а также количество и тип применяемого deterгента а также тип deterгента, используемого в барабане стиральной машины</li> </ul>
Прерывание процесса стирки до окончания программы.	<ul style="list-style-type: none"> <li>- Проверить напряжение питания, подачу и слив воды.</li> </ul>
Шум после слива воды, вызванный работой сливного насоса.	<ul style="list-style-type: none"> <li>- После слива воды из барабана в шланге и насосе осталось небольшое количество воды. - При непрерывной работе сливного насоса подсасывается воздух и наблюдается характерный шум, который не обозначает поломки.</li> </ul>
Временные приостановки в выполнении программы стирки.	<ul style="list-style-type: none"> <li>- Стиральная машина оснащена системой автоматического долива воды.</li> <li>- Приостановка вызвана удалением излишка пены</li> </ul>

# РЕШЕНИЕ ПРОБЛЕМ, ВОЗНИКШИХ В ХОДЕ ЭКСПЛУАТАЦИИ СТИРАЛЬНОЙ МАШИНЫ

## Коды ошибок стиральной машины

Стиральная машина имеет аварийную систему, которая с помощью "КОДОВ ОШИБОК", отображаемых на дисплее, помогает в случае незначительных проблем, связанных с неправильным использованием. Система отображения "КОДОВ ОШИБОК" позволяет найти и определить их причину.

При обнаружении ошибки индикаторы загораются в соответствии со следующей таблицей:

Показания дисплея	Причина	Способ устранения неполадки
	Низкий напор воды, отсутствие воды в стиральной машине.	Открыть кран подачи воды, проверить состояние шланга подачи воды и фильтра, проверить напор воды.
	Неправильный слив воды.	Проверить насос, проходимость шланга отвода и фильтр.
	Не закрыта дверца.	- Проверьте, плотно ли закрыты дверцы. Проверить, не зажата ли одежда дверцами.
	Прочее	Попробовать включить еще раз или обратиться в СЕРВИСНЫЙ ЦЕНТР.

# ОЧИСТКА И КОНСЕРВАЦИЯ



Запрещается использовать растворители и абразивные чистящие средства (например, чистящие порошки и молочко) для очистки корпуса стиральной машины и пластиковых деталей! Используйте только деликатные жидкие моющие средства и мягкую тряпочку.

Не используйте губки.

## I. Очистка фильтра насоса

**Рекомендуется очищать фильтр насоса через ок. 20 стирок. Несвоевременная очистка фильтра приводит к засорению фильтра и затрудняет слив воды из машины!**

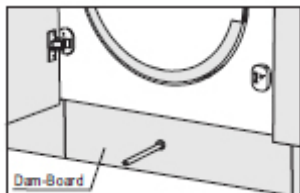

● После отключения питания снимите крышку фильтра.

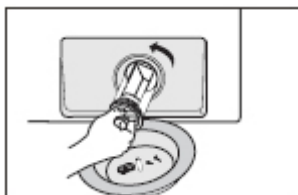

● Потянуть фильтр вниз, как показано на рисунке, и удалить все мелкие предметы.

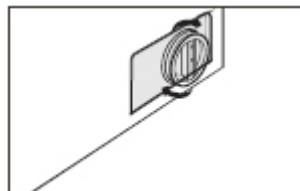

● Установить все части на место.

## II. Очистка водопроводного крана

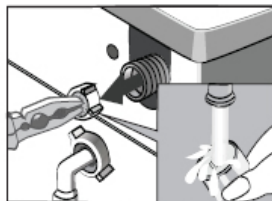
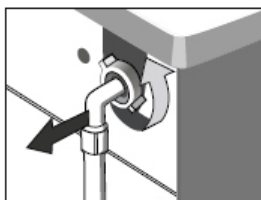

- Отвинтите наливной шланг
- Возьмитесь щипцами за стержень ситечка фильтра,
- Выньте и очистите фильтр (при помощи кисточки).

! Установка фильтра осуществляется в обратном порядке.

## III. Очистка отсека для detergentов - рекомендуется очищать, по крайней мере, один раз в месяц.

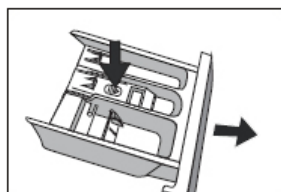

● Откройте отсек, вытягивая его за ручку (нажимая одновременно на ограничитель).

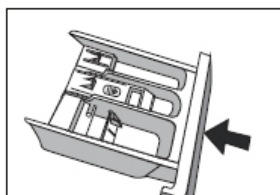

● Промойте под проточной водой (при помощи щетки или тряпочки).

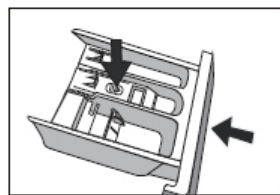

● Вставьте отсек на место.

## РЕКОМЕНДАЦИИ ПО СТИРКЕ

Рекомендуется использовать традиционные детергенты в порошке или жидкости для всех температурных диапазонов, в соответствии с инструкциями производителя, указанными на упаковке.

### I. Средства для стирки и ополаскиватели

#### Моющие средства

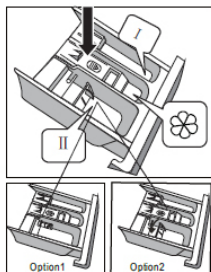

➤ Необходимо соблюдать рекомендации производителя смягчающего средства.

● Стиральный порошок или жидкое средство нужно засыпать или заливать в камеру отсека, обозначенную символом **II**

● Стиральный порошок для предварительной стирки нужно засыпать в камеру отсека, обозначенную символом **I**

● Смягчающие средства

● Необходимо соблюдать рекомендации производителя смягчающего средства.

● Смягчающее средство нужно заливать в среднюю камеру отсека, обозначенную символом

● Не рекомендуется заливать средство выше максимального уровня на стенке камеры. Данное средство будет добавлено во время последнего полоскания.

### II. Первая стирка

➤ Перед первой стиркой следует выполнить один цикл стирки в высокой температуре без вещей, с пустым барабаном в соответствии с нижеприведенной процедурой:

● Подсоединить стиральную машину к сети электропитания.

● Открыть водопроводный кран.

● Установить программатор на стирку в высокой температуре.

● Добавить соответствующий детергент и нажать на кнопку "Старт/пауза".

### III. Загрязнение

➤ Стойкие пятна

Перед стиркой белье необходимо дополнительно обработать пятновыводителем в соответствии с рекомендациями его производителя.

Сильно загрязненные вещи:

● Загружать меньше белья на одну стирку.

● Добавлять больше моющего средства.

● При стирке сильно загрязненных вещей (напр., рабочей одежды) или лохматящихся вещей, с целью очистки стиральной машины рекомендуется включить программу стирки при темп. 60°C без вещей, напр., «Цветная одежда» или «Деликатный уход».

Не сильно загрязненные вещи

● См. разд. «Экономия».

### IV. Экономия

➤ Ограничение расхода энергии и воды

Не сильно загрязненные вещи или небольшое количество вещей необходимо стирать, выбирая программу **«УСКОРЕННАЯ СТИРКА»**. При использовании оптимального количества моющих средств нет необходимости в дополнительном полоскании.

## РЕКОМЕНДАЦИИ ПО СТИРКЕ

---

- V. Жесткость воды ➤ Жесткая вода вызывает отложение известкового осадка. Информацию о степени жесткости воды можно получить в ближайшей водопроводной станции. Рекомендуется при каждой стирке добавлять смягчающие средства.
- VI. Пропадание напряжения питания (память программы) ➤ Отсоединение стиральной машины от сети или пропадание напряжения питания не вызывает сброса программы. Стиральная машина запоминает место прерывания программы и продолжает ее после появления питания. Не открывайте дверцу стиральной машины при отсутствии напряжения питания.
- VII. Загрузка ➤ Максимальный объем барабана 6 кг:  
Рекомендуется загружать вещи в барабан следующим образом:
- хлопок, джинсы, детская одежда - макс. полный барабан (не перегружать свыше установленной нормы, т.к. это только ухудшит качество стирки!),
  - Деликатный уход – макс. 1/2 барабана
  - Шерсть, деликатные ткани – макс. 1/3 барабана. Внимание! Не перегружайте барабан! Если вещи будут плотно набиты в барабан, то это может привести к их повреждению!
- Максимально в барабан можно загружать только такое количество вещей, которое указано в таблице программ.**
- VIII. Контроль распределения загруженных вещей ➤ Электронная система управления машины имеет систему для контроля массы загрузки. Перед запуском этой системы проверить расположение белья в барабана. Если белье неравномерно разложено, система предпримет следующие попытки изменения расположения одежды в барабане. Иногда эти попытки не приносят результата (например, в случае домашних халатов, которые стираются с другой одеждой, или простыней, свернутых в шар с другим бельем).
- В этом случае система может отреагировать двояко:**
- принять неравномерное расположение, но снизить обороты при отжиге,
  - констатировать, что одежда размещена слишком неравномерно и не разрешить отжим В обоих случаях после завершения программы стирки открыть дверцы и разложить белье вручную. Закрыть дверцы и выбрать программу отжима.



## РЕКОМЕНДАЦИИ ПО СТИРКЕ

---

IX. Блокировка дверцы ➤ Стиральная машина оснащена блокировкой дверцы, во избежание ее открытия в процессе стирки. После завершения программы стирки дверца отблокируется автоматически. Для открытия дверцы в процессе стирки необходимо нажать на кнопку ПАУЗА и подождать ок. 2 минут, пока не отблокируется дверца.

**ПРИМЕЧАНИЕ** Если в барабане стиральной машины очень высокая температура, то дверца стиральной машины может быть заблокирована до момента охлаждения воды до температуры ниже 60°C.

**ПРИМЕЧАНИЕ** Прежде, чем открыть дверцу барабана, необходимо убедиться, что в барабане нет воды.

X. Деликатные ткани ➤ Программа:

●Выбрать соответствующую программу стирки (ЛЕГКИЙ УХОД, ШЕРСТЬ, ДЕЛИКАТНАЯ)

Загрузка:

Не перегружайте барабан, макс. 1/3 барабана, см. разд. VII Загрузка.

XI. Дозировка ➤ В соответствии с рекомендациями производителя моющего средства.

Слишком мало моющего средства:

●Вещи сереют

●Образуются жировые отложения и известковый осадок.

Слишком много моющего средства:

●Повышенное пенообразование.

●Снижение качества стирки, недостаточное выполаскивание детергентов из тканей.

## Технические данные

Название либо товарный знак поставщика	Hansa
Название модели	WHE 1206 BI
Номинальная емкость (кг)	6,0 кг
Класс энергетической эффективности / Масштаб от A+++ (Наивысшая эффективность) до D (Самая низкая эффективность)	A
Макс. скорость отжимания (об./мин)	1200 оборотов/мин.
Высота (см)	82,5
Ширина (см)	59,5
Глубина (см)	54
Вес нетто (±4 кг)	57
Одинарный впуск воды/Двойной впуск воды • Доступный	• / -
Напряжение и частота тока питания (В/Гц)	220-240В/50Гц
Общий ток (А)	10
Общая мощность (Вт)	2100
Главный код модели	1140281
Класс	1
Степень защиты	IPX4

### Производитель свидетельствует

Настоящим производитель свидетельствует, что данный бытовой прибор отвечает основным требованиям нижеприведенных директив и требований

- директива по низковольтному оборудованию 2014/35/ЕС,
- директива по электромагнитной совместимости 2014/30/ЕС
- директива по экологическому проектированию 2009/125/ЕС,
- требование „о безопасности низковольтного оборудования“ ТР ТС 004/2011,
- требование „электромагнитная совместимость технических средств“ ТР ТС 020/2011

Прибор маркируется единым знаком обращения , и на него выдан сертификат соответствия для предъявления в органы контроля за рынком.



## ОБОРУДОВАНИЕ, ПРЕДНАЗНАЧЕННОЕ ДЛЯ ЗАСТРОЙКИ

### ●Сводка

Перед установкой стиральной машины следует внимательно прочитать представленные ниже указания и тщательно их соблюдать. Оборудование предназначено для застройки в кухонную мебель. Ниша для застройки должна иметь размеры, представленные на рисунке.

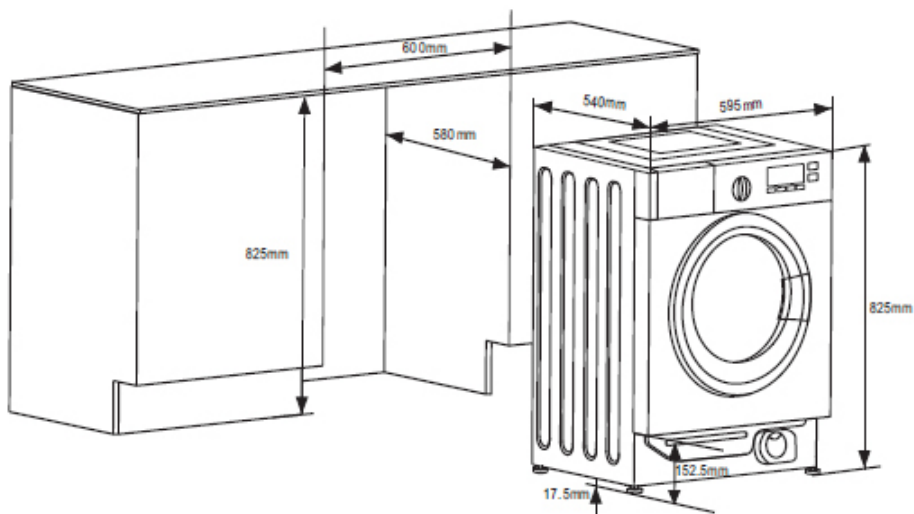

### ПРЕДУПРЕЖДЕНИЕ

В случае установки оборудования в кухонной мебели следует удостовериться, что шланги были размещены в одном из двух отверстий сзади оборудования. Таким образом можно предотвратить изгиб или зажатие шланга.

## ВСТРАИВАНИЕ В МЕБЕЛЬ

### ● Аксессуары

1. Саморезы (ST4\*12)
2. Саморезы (M5\*15)
3. Петли
4. Противовагнит
5. Дистанционный элемент
6. Бумажный шаблон



①



②

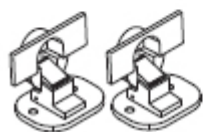

③



④

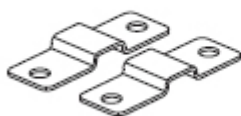

⑤



⑥

### ● Инструменты

1. Отвертка
2. Отвертка
3. Линейка
4. Карандаш



①



②



③



④

## ВСТРАИВАНИЕ В МЕБЕЛЬ

### ● Модель предназначена для встраивания

Подготовка и монтаж дверцы

Оборудование можно установить с дверцами, которые открываются как в правую, так и в левую сторону. (Рис. 1)



Рис.1

### ● Подготовка бумажного шаблона.

1. Обозначить дверцы в соответствии с высотой шкафчика и стиральной машины.
2. Приложить шаблон к дверцам. (Рис. 2).

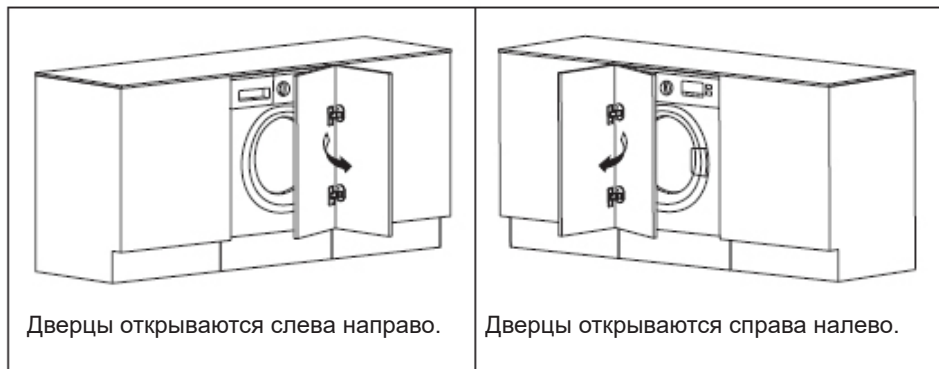

Рис.2

## ВСТРАИВАНИЕ В МЕБЕЛЬ

Закрепить шаблон на дверцах

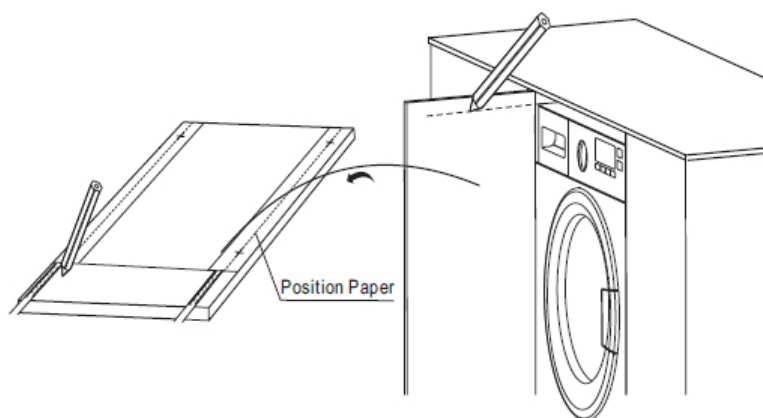
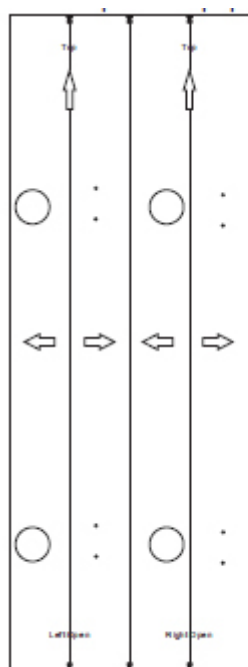

Shear fixed position paper

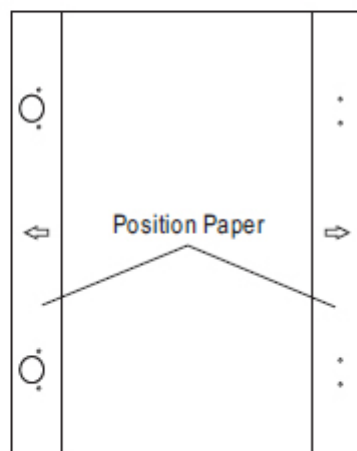

Paste on the Door (The door on the right)

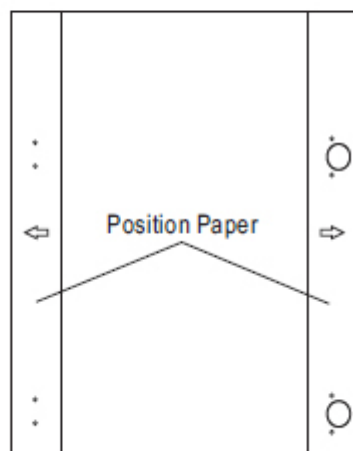

Paste on the Door (The door on the left)

## ВСТРАИВАНИЕ В МЕБЕЛЬ

### ●Просверлить отверстие в дверцах

1. Выполнить отверстие в дверцах в соответствии с шаблоном (Рис. 3).



Рис.3

2. Закрепить петли и дистанционный элемент.

Винтами ST4\*12 закрепить петли на оборудовании. Отрегулировать петли, чтобы выровнять возможную разницу в толщине дверцы. (Рис. 4).

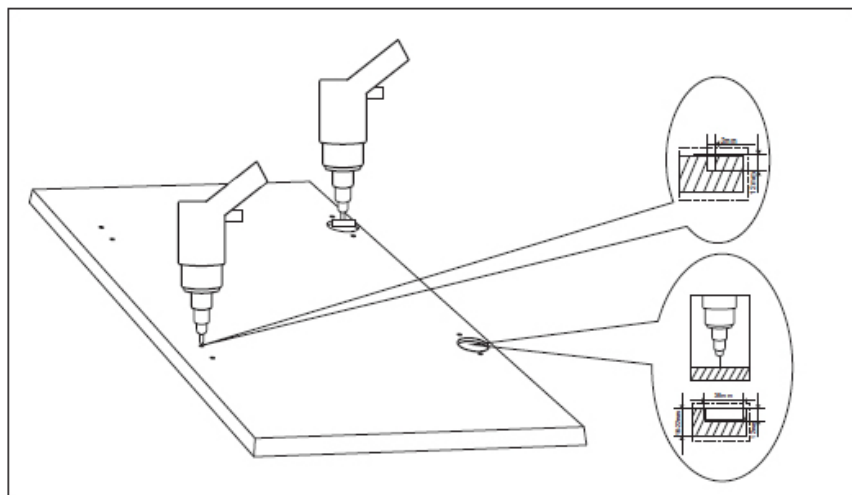

Рис.4



## ВСТРАИВАНИЕ В МЕБЕЛЬ

### ● Монтаж противоманитов

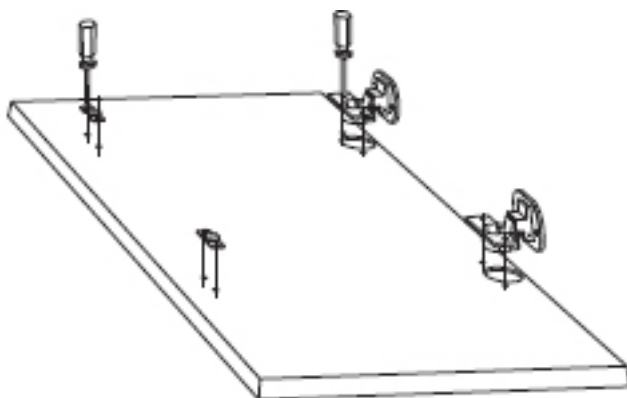
Оборудование оснащено магнитной блокировкой дверцы. Для обеспечения правильности функционирования блокировки привинтить магниты болтами с внутренней стороны дверцы. (Рис.5).



Рис.5

### ● Монтаж дверцы (Рис. 6)



Рис.6

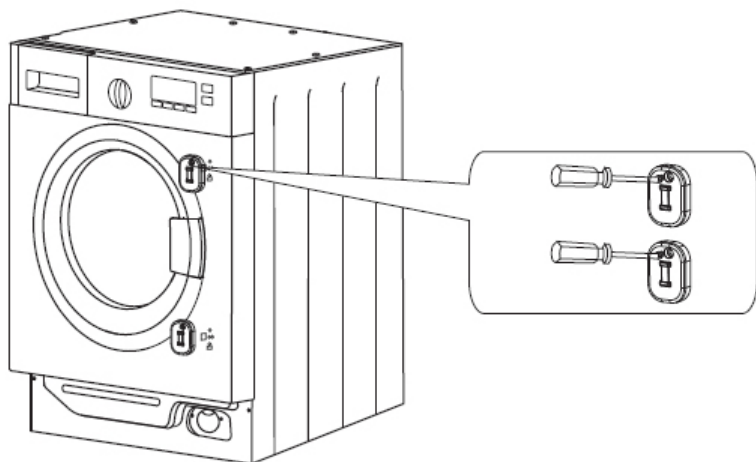

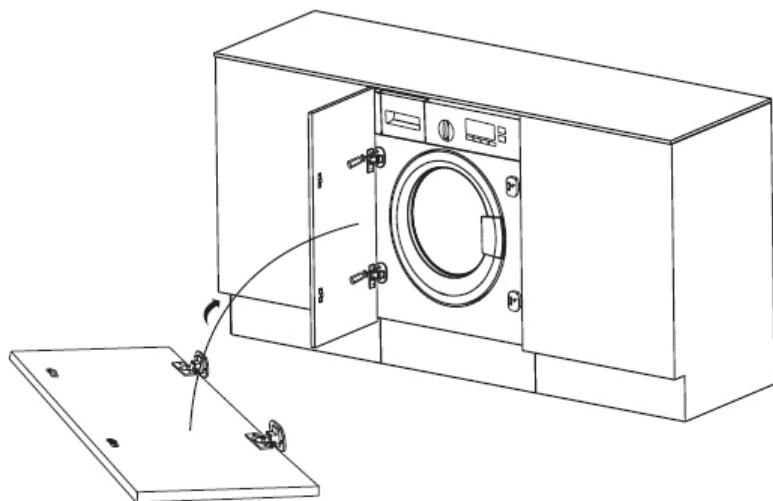
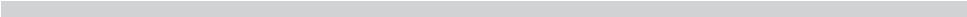
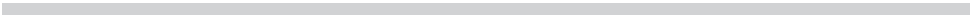

**Компания изготовитель**

Амика С.А., Польша, 64-510 Вронки, ул. Мицкевича, 52  
Тел. +48 67 25 46100, факс +48 67 25 40 320

Amica S.A., ul. Mickiewicza 52, 64-510 Wronki  
tel. 67 25 46 100, fax 67 25 40 320

**Сделано в Китае**



**Претензии по качеству  
направлять в / Импортёр на территорию РФ**  
ООО «Ханса», Осенний бульвар, д.23, офис 1307  
Тел. +7 (495) 721-36-61/62 факс +7 (495) 721-36-63