

ИНСТРУКЦИЯ ПО ЭКСПЛУАТАЦИИ
ҚЫЗМЕТ КӨРСЕТУ НҰСҚАУЛЫҒЫ
ІНСТРУКЦІЯ З ЕКСПЛУАТАЦІЇ
INSTRUCȚIUNE DE DESERVIRE
ИНСТРУКЦИЈА ЗА ОБСЛУЖБАНЕ
NAUDOJIMO INSTRUKCIJA
LIETOŠANAS PAMĀCĪBA
KASUTUSJUHEND
UPUTSTVO ZA UPOTREBU

RU
KK
UK
RO
BG
LT
LV
ET
SR

**Встраиваемая индукционная варочная
поверхность / Кіріктірілетін индукциялық ас
пісіру беті / Вбудована індукційна варильна
Поверхня / Plită cu inducție incorporabilă /
Индукционен плот за вграждане / Montuojamoji
indukcinė kaitlentė / Iebūvējamā indukcijas
plīts virsma / Integreeritav induksioonplaat /
Integreeritav induksioonplaat**



BHI683200



RU- Содержание

УКАЗАНИЯ ПО БЕЗОПАСНОСТИ ЭКСПЛУАТАЦИИ	13
РАСПАКОВКА	16
УТИЛИЗАЦИЯ ИСПОЛЬЗОВАННОГО ОБОРУДОВАНИЯ	16
КАК ЭКОНОМИТЬ ЭЛЕКТРОЭНЕРГИЮ	17
УСТАНОВКА	18
ПОДГОТОВКА СТОЛЕШНИЦЫ МЕБЕЛИ ДЛЯ УСТАНОВКИ ВАРОЧНОЙ ПАНЕЛИ	18
УСТАНОВКА ВАРОЧНОЙ ПАНЕЛИ В МОНТАЖНОЕ ОТВЕРСТИЕ	20
УКАЗАНИЯ ДЛЯ МОНТАЖНИКА	20
СХЕМА ВОЗМОЖНЫХ ЭЛЕКТРИЧЕСКИХ СОЕДИНЕНИЙ	21
ОСНОВНАЯ ИНФОРМАЦИЯ ОБ УСТРОЙСТВЕ	22
ПРИНЦИП РАБОТЫ ИНДУКЦИОННОЙ ПЛИТЫ	22
ХАРАКТЕРИСТИКА ПОСУДЫ	22
ИНДИКАТОР ОСТАТОЧНОГО ТЕПЛА „Н“	24
ПЕРЕД ПЕРВЫМ ВКЛЮЧЕНИЕМ ВАРОЧНОЙ ПОВЕРХНОСТИ	24
НЕВОЗМОЖНОСТЬ ОБНАРУЖИТЬ КАСТРЮЛЮ НА ВКЛЮЧЕННОЙ КОНФОРКЕ	24
РАЗМЕРЫ ПОСУДЫ	24
ОБСЛУЖИВАНИЕ	25
ЭЛЕМЕНТЫ УСТРОЙСТВА	25
ПАНЕЛЬ УПРАВЛЕНИЯ	25
ПОДКЛЮЧЕНИЕ К ЭЛЕКТРОПИТАНИЮ	26
ВКЛЮЧЕНИЕ КОНФОРКИ	26
ФУНКЦИЯ BOOSTER	26
МОДИФИЦИРОВАНИЕ УСТАНОВЛЕННОЙ МОЩНОСТИ КОНФОРКИ	26
ВЫКЛЮЧЕНИЕ КОНФОРКИ	27
РОДИТЕЛЬСКАЯ БЛОКИРОВКА	27
АВТОМАТИЧЕСКОЕ ВЫКЛЮЧЕНИЕ КОНФОРКИ	27
ФУНКЦИЯ ТАЙМЕРА	27
УСТАНОВКА ВРЕМЕНИ ВЫКЛЮЧЕНИЯ КОНФОРКИ	28
ДЕЙСТВИЯ В АВАРИЙНЫХ СИТУАЦИЯХ	29
КОДЫ ОШИБОК	30
ЧИСТКА И КОНСЕРВАЦИЯ	31
ЧИСТКА ПОСЛЕ КАЖДОГО ПОЛЬЗОВАНИЯ	31
ЧИСТКА ПЯТЕН	31
ПЕРИОДИЧЕСКИЙ КОНТРОЛЬ	32
ГАРАНТИЯ, ПОСЛЕПРОДАЖНОЕ ОБСЛУЖИВАНИЕ	33
ГАРАНТИЯ	33

КК - Мазмұны

ҚАУІПСІЗДІК ТЕХНИКАСЫ БОЙЫНША НҰСҚАУЛАР	35
ОРАУДАН АШУ	37
ПАЙДАЛАНЫЛҒАН ҚҰРЫЛҒЫЛАРДЫ КӘДЕГЕ ЖАРАТУ	38
ЭЛЕКТР ҚУАТЫН ҮНЕМДЕУ	38
ОРНАТУ	39
ҮСТЕЛ БЕТІН ҚАЙНАТУ БЕТІН ОРНАТУҒА ДАЙЫНДАУ	39
МОНТАЖДАУ САҢЫЛАУЫНЫҢ ҮСТІНЕ ПІСІРУ ПАНЕЛІН ОРНАТУ	41
ЖӨНДЕУШІГЕ АРНАЛҒАН НҰСҚАУЛЫҚ	41
МҮМКІН ЭЛЕКТРЛІК ЖАЛҒАУ СЫЗБАСЫ	42
ҚҰРЫЛҒЫ ТУРАЛЫ НЕГІЗГІ АҚПАРАТ	43
ИНДУКЦИЯЛЫҚ ПЛИТАНЫҢ ЖҰМЫС ІСТЕУ ПРИНЦИПІ	43
ЫДЫСТЫҢ СИПАТТАМАСЫ	43
ҚАЛДЫҚ ЖЫЛУ ИНДИКАТОРЫ „Н”	45
ҚАЙНАТУ БЕТІН АЛҒАШ ҚОСАР АЛДЫНДА	45
ІСКЕ ҚОСУЛЫ ТҰРҒАН КОНФОРКАДАН КӘСТРӨЛ ЖОҚ.	45
ЫДЫСТЫҢ ӨЛШЕМДЕРІ	45
ПАЙДАЛАНУ	46
ЖАБДЫҚТЫҢ ЭЛЕМЕНТТЕРІ	46
БАСҚАРУ ПАНЕЛІ	46
ЭЛЕКТР ҚУАТЫНА ҚОСЫЛУ	46
КОНФОРКАНЫ ҚОСУ	46
BOOSTER АТҚАРЫМЫ	47
КОНФОРКАНЫҢ ОРНАТЫЛҒАН ҚУАТЫН ӨЗГЕРТУ	47
КОНФОРКАНЫ СӨНДІРУ	47
БАЛАЛАРДАН ҚОРҒАНЫС	47
КОНФОРКАНЫ АВТОМАТТЫ СӨНДІРУ	48
ТАЙМЕР АТҚАРЫМЫ	48
КОНФОРКАНЫ СӨНДІРУ УАҚЫТЫН БЕЛГІЛЕУ.	48
АҚАУ ПАЙДА БОЛҒАН КЕЗДЕГІ ӘРЕКЕТ ЕРЕЖЕСІ	49
ҚАТЕ КОДТАРЫ	50
ТАЗАЛАУ ЖӘНЕ ТЕХНИКАЛЫҚ ҚЫЗМЕТ КӨРСЕТУ	51
ӘР ПАЙДАЛАНУДАН KEЙІН ТАЗАЛАУ	51
ДАҚТАРДЫ КЕТІРУ	51
МЕРЗІМДІ ТЕКСЕРІСТЕР	52
КЕПІЛДІК, САТҚАННАН KEЙІНГІ ҚЫЗМЕТ КӨРСЕТУ	53
КЕПІЛДІК	53

УК - Зміст

ВКАЗІВКИ ЩОДО БЕЗПЕКИ ЕКСПЛУАТАЦІЇ	55
РОЗПАКУВАННЯ	57
УТИЛІЗАЦІЯ ЗНОШЕНОГО ОБЛАДНАННЯ КОРИСТУВАЧАМИ	58
ЯК ЗАОЩАДЖУВАТИ ЕЛЕКТРОЕНЕРГІЮ	58
УСТАНОВКА	59
ПІДГОТОВКА СТІЛЬНИЦІ ДЛЯ ВСТАНОВЛЕННЯ ВАРИЛЬНОЇ ПОВЕРХНІ	59
УСТАНОВКА ВАРИЛЬНОЇ ПОВЕРХНІ В МОНТАЖНОМУ ОТВОРІ	61
РЕКОМЕНДАЦІЇ ЩОДО УСТАНОВКИ	61
СХЕМА ДОЗВОЛЕНИХ ПІДКЛЮЧЕНЬ	62
ОСНОВНА ІНФОРМАЦІЯ ПРО ПРИСТРІЙ	63
ПРИНЦИП ДІЇ ІНДУКЦІЙНОЇ ПЛИТИ	63
ХАРАКТЕРИСТИКА ПОСУДУ	63
ІНДИКАТОР ЗАЛИШКОВОГО ТЕПЛА „Н”	65
ПЕРЕД ПЕРШИМ ВКЛЮЧЕННЯМ ВАРИЛЬНОЇ ПОВЕРХНІ	65
НЕМОЖЛИВІСТЬ ВИЯВИТИ КАСТРУЛЮ НА УВІМКНЕНІЙ КОНФОРЦІ	65
РОЗМІРИ ПОСУДУ	65
ЕКСПЛУАТАЦІЯ	66
ЕЛЕМЕНТИ ПРИСТРОЮ	66
ПАНЕЛЬ УПРАВЛІННЯ	66
ПІД'ЄДНАННЯ ДО МЕРЕЖІ ЖИВЛЕННЯ	66
ВВІМКНЕННЯ КОНФОРКИ	66
ФУНКЦІЯ BOOSTER	67
ЗМІНА ВСТАНОВЛЕНОЇ ПОТУЖНОСТІ КОНФОРКИ	67
ВИМКНЕННЯ КОНФОРКИ	67
ЗАХИСТ ВІД ДІТЕЙ	67
АВТОМАТИЧНЕ ВИМКНЕННЯ КОНФОРКИ	67
ФУНКЦІЯ ТАЙМЕРА	68
УСТАНОВКА ЧАСУ ВИМИКАННЯ КОНФОРКИ	68
ПОРЯДОК ДІЙ У НАДЗВИЧАЙНИХ СИТУАЦІЯХ	69
КОДИ ПОМИЛОК	70
ЧИСТКА І ОБСЛУГОВУВАННЯ	71
ЧИСТКА ПІСЛЯ КОЖНОГО ВИКОРИСТАННЯ	71
ВИДАЛЕННЯ ПЛЯМ	71
ПЕРІОДИЧНІ ОГЛЯДИ	72
ГАРАНТІЯ, ОБСЛУГОВУВАННЯ ПІСЛЯ ПРОДАЖУ	73
ГАРАНТІЯ	73

RO- Cuprins

INDICAȚII CU PRIVIRE LA SIGURANȚA DE UTILIZARE	75
DESPAȚHETARE	77
ÎNDEPĂRTAREA APARATELOR FOLOSITE	78
CUM SĂ ECONOMISIȚI ENERGIE	78
INSTALARE	79
PREGĂTIREA BLATULUI DE MOBILĂ PENTRU INCORPORAREA PLITEI	79
INSTALAREA PLĂCII ÎN GAURA DE MONTARE	81
INDICAȚII PENTRU INSTALATOR	81
SCHEMA CONEXIUNILOR POSIBILE	82
INFORMAȚIILE DE BAZĂ DESPRE DISPOZITIV	83
PRINCIPIUL DE FUNCȚIONARE A PLITEI CU INDUCȚIE	83
CARACTERISTICILE VASELOR.	83
INDICATORUL DE CĂLDURĂ REZIDUALĂ „H”	85
ÎNAINTE DE A PORNI PLITA PENTRU PRIMA DATĂ	85
NU DETECTEAZĂ VASUL ATUNCI CÂND ZONA DE GĂTIT ESTE PORNITĂ	85
DIMENSIUNILE VASELOR.	85
MANIPULAREA	86
PIESELE DIN APARAT	86
PANOU DE COMANDĂ	86
CONECTARE LA SURSA DE ALIMENTARE	86
PUNEREA ÎN FUNCȚIUNE A ZONEI DE GĂTIT	87
FUNCȚIA BOOSTER	87
MODIFICAREA PUTERII DE CÂMP SETATE	87
OPRIREA ZONEI DE GĂTIT	87
BLOCAREA PARENTALĂ	87
OPRIREA AUTOMATĂ A CÂMPULUI	88
FUNCȚIA CRONOMETRULUI	88
REGLAREA ȚIMPULUI DE GĂTIT	88
PROCEDURA ÎN CAZ DE AVARIE	89
CODUL ERORIȚOR	90
CURĂȚARE ȘI ÎNTREȚINERE	91
CURĂȚAȚI DUPĂ FIECARE UTILIZARE	91
ȘTERGEREA PETELOR	91
CONTROALELE TEMPORALE	92
GARANȚIE, SERVICII POSTVÂNZARE	93
GARANȚIA	93

ВГ- Съдържание

ПРЕПОРЪКИ ОТНОСНО БЕЗОПАСНОСТТА НА УПОТРЕБА	95
РАЗОПАКОВАНЕ	97
ЛИКВИДИРАНЕ НА ИЗНОСЕНИ УРЕДИ	98
КАК ДА СПЕСТИМ ЕНЕРГИЯ	98
ИНСТАЛИРАНЕ	99
ПРИГОТВЯНЕ НА МЕБЕЛА ЗА ВГРАЖДАНЕ НА ПЛОТА	99
ИНСТАЛИРАНЕ НА ПЛОТ В МОНТАЖЕН ОТВОР	101
ЗАБЕЛЕЖКИ КЪМ ИНСТАЛАТОРА	101
СХЕМА НА ВЪЗМОЖНИТЕ СВЪРЗВАНИЯ	102
ОСНОВНИ ИНФОРМАЦИИ ЗА УСТРОЙСТВОТО	103
ПРИНЦИП НА ДЕЙСТВИЕ НА ИНДУКЦИОННИЯ ПЛОТ	103
ХАРАКТЕРИСТИКА НА СЪДОВЕТЕ	103
ИНДИКАТОР ЗА ОСТАТЪЧНА ТОПЛИНА „Н“	105
ПРЕДИ ДА ВКЛЮЧИТЕ ПЛОЧАТА	105
НЕ Е ОТКРИТА ТЕНДЖЕРА ВЪРХУ НАГРЕВАТЕЛНАТА ЗОНА	105
РАЗМЕРИ НА СЪДОВЕТЕ	105
ОБСЛУЖВАНЕ	106
ЕЛЕМЕНТИ НА УРЕДА	106
ПАНЕЛ ЗА УПРАВЛЕНИЕ	106
СВЪРЗВАНЕ КЪМ ЗАХРАНВАНЕТО	107
ВКЛЮЧВАНЕ НА НАГРЕВАТЕЛНА ЗОНА	107
ФУНКЦИЯ BOOSTER	107
ПРОМЯНА НА ЗАДАДЕНАТА МОЩНОСТ НА ЗОНАТА	107
ИЗКЛЮЧВАНЕ НА НАГРЕВАТЕЛНАТА ЗОНА	107
РОДИТЕЛСКА ЗАЩИТА	108
АВТОМАТИЧНО ИЗКЛЮЧВАНЕ НА ЗОНАТА	108
ФУНКЦИЯ ТАЙМЕР	108
ЗАДАВАНЕ НА ВРЕМЕТО ЗА ИЗКЛЮЧВАНЕ НА НАГРЕВАТЕЛНА ЗОНА	109
ДЕЙСТВИЕ В АВАРИЙНИ СИТУАЦИИ	110
КОДОВЕ ЗА ГРЕШКИ	111
ЧИСТЕНЕ И ПОДДЪРЖАНЕ	112
ЧИСТЕТЕ СЛЕД ВСЯКО ИЗПОЛЗВАНЕ	112
ПРЕМАХВАНЕ НА ПЕТНА	112
ПЕРИОДИЧНИ ПРЕГЛЕДИ	113
ГАРАНЦИЯ, СЛЕД ПРОДАЖБЕНО ОБСЛУЖВАНЕ	114
ГАРАНЦИЯ	114

LT- Turinys

SAUGAUS NAUDOJIMO NURODYMAI	116
IŠPAKAVIMAS	118
PANAUDOTŲ PRIETAISŲ ŠALINIMAS	118
KAIP TAUPYTI ENERGIJĄ	119
ĮRENGIMAS	120
BALDO STALVIRŠIO PARUOŠIMAS KAITLENTEI ĮMONTUOTI	120
KAITLENTĖS ĮRENGIMAS MONTAVIMO ANGOJE	122
ĮRENGIMO NURODYMAI	122
GALIMO SUJUNGIMO SCHEMA	123
PAGRINDINĖ INFORMACIJA APIE PRIETAISĄ	124
INDUKCINĖS KAITLENTĖS VEIKIMO PRINCIPAS	124
INDŲ CHARAKTERISTIKA	124
LIKUŲTINĖS ŠILUMOS INDIKATORIUS „H“	126
PRIEŠ PIRMĄ KARTĄ ĮJUNGIANT KAITLENTE	126
NEAPTINKA PUODO ANT KAITVIETĖS	126
INDŲ MATMENYS	126
NAUDOJIMAS	127
PRIETAISO ELEMENTAI	127
VALDYMO SKYDAS	127
JUNGIMAS Į TINKLĄ	128
KAITVIETĖS ĮJUNGIMAS	128
FUNKCIJA „BOOSTER“	128
NUSTATYTOS KAITVIETĖS GALIOS KEITIMAS	128
KAITVIETĖS IŠJUNGIMAS	128
APSAUGA NUO VAIKŲ	129
AUTOMATINIS KAITVIETĖS IŠJUNGIMAS	129
MINUČIŲ SKAITIKLIO FUNKCIJA	129
KAITVIETĖS IŠJUNGIMO LAIKO NUSTATYMAS	129
KAIP ELGTIS AVARINIAIS ATVEJAIS	130
KLAIDŲ KODAI	131
VALYMÁS IR PRIEŽIŪRA	132
VALYMÁS PO KIEKVIENO NAUDOJIMO	132
DĖMIŲ ŠALINIMAS	132
PERIODINĖS PATIKROS	133
GARANTIJA, PRIEŽIŪRA PO PARDAVIMO	134
GARANTIJA	134

LV- Satura rādītājs

NORĀDĪJUMI PAR LIETOŠANAS DROŠĪBU	136
IZPAKOŠANA	138
NO LIETOJUŠOS IEKĀRTU IZMEŠANA	139
KĀ IETAUPĪT ENERĢIJU	139
UZSTĀDĪŠANA	140
MĒBEĻU DARBA VIRSMAS SAGATAVOŠANA IEBŪVĒJAMĀS PLĪTS VIRSMAS	
UZSTĀDĪŠANAI.	140
PLĪTS VIRSMAS UZSTĀDĪŠANA MONTĀŽAS ATVERĒ	142
NORĀDĪJUMI MEISTARAM	142
IESPĒJAMO PIESLĒGUMU SHĒMA	143
PAMATINFORMĀCIJA PAR IERĪCI	144
INDUKCIJAS PLĪTS VIRSMAS DARBĪBAS PRINCIPI	144
TRAUKU RAKSTUROJUMS	144
ATLIKUŠĀ SILTUMA INDIKATORS „H”	146
PIRMS PIRMĀS IESLĒGŠANAS REIZES	146
IESLĒGTS SILDRIŅĶĪS NEATPAZĪST KATLU	146
TRAUKU IZMĒRI	146
PLĪTS VIRSMAS LIETOŠANA	147
IEKĀRTAS ELEMENTI	147
VADĪBAS PANELIS	147
ENERGOAPGĀDES PIESLĒGŠANA	147
SILDRIŅĶU IESLĒGŠANA	148
FUNKCIJA BOOSTER	148
IESTATĪTĀS SILDĪŠANAS LAUKA JAUDAS MODIFIKĀCIJA	148
SILDĪŠANAS LAUKA IZSLĒGŠANA	148
BĒRNU DROŠĪBAS FUNKCIJA	148
AUTOMĀTISKA SILDĪŠANAS LAUKA IZSLĒGŠANA	149
MINŪŠU RĀDĪTĀJA FUNKCIJA	149
SILDĪŠANAS LAUKA IZSLĒGŠANĀS LAIKA IESTATĪŠANA	149
NORĀDĪJUMI AVĀRIJAS GADĪJUMIEM	150
KĻŪDAS KODI	151
KĒRAMIKAS PLĪTS VIRSMAS TĪRĪŠANA UN KOPŠANA	152
TĪRĪŠANA UN KOPŠANA PĒC KATRAS LIETOŠANAS REIZES	152
TRAIPU TĪRĪŠANA	152
PERIODISKAS PĀRBAUDES	153
GARANTIJAS UN PĒCGARANTIJAS PAKALPOJUMI	154
GARANTIJA	154

ET- Sisukord

KASUTUSOHUTUST PUUDUTAVAD NÕUANDED	156
LAHTIPAKKIMINE	158
KASUTATUD SEADMETE UTILISEERIMINE	158
KUIDAS ENERGIAT KOKKU HOIDA	159
PAIGALDAMINE	160
MÖÖBLIPLAADI ETTEVALMISTAMINE PLAADI PAIGALDAMISEKS	160
PLAADI PAIGALDAMINE KINNITUSAVASSE	162
JUHISED PAIGALDAJALE	162
VÕIMALIKUD ELEKTRIÜHENDUSED	163
PÕHITEAVE SEADME KOHTA	164
INDUKTSIOONPLIIDI TÖÖPÕHIMÕTE	164
NÕUDE ISELOOMUSTUS.	164
JÄÄKSOOJUSE INDIKAATOR „H“	166
ENNE ESIMEST PLIIDIPLAADI SISSELÜLITAMIST	166
POTTI EI TUVASTATA, KUI KÜPSETUSALA ON SISSE LÜLITATUD	166
NÕUDE MÕÕTMED	166
KASUTAMINE	167
SEADME ELEMENDID	167
JUHTIMISPANEEL	167
TOITEVÕRKU ÜHENDAMINE	168
KEEDUTSOONI SISSELÜLITAMINE	168
BOOSTER FUNKTSIOON	168
MÄÄRATUD VÄLJA VÕIMSUSE MUUTMINE	168
LÜLITAGE TSOON VÄLJA	168
LAPSELUKK	169
AUTOMAATNE VÄLJALÜLITUS	169
TAIMERI FUNKTSIOON	169
KÜPSETUSAJA VÄLJALÜLITAMISE SEADMINE	169
AVARIIOOLUKORDE LAHENDAMINE	170
VIGADE KOODID	171
PUHASTAMINE JA HOOLDUS	172
PUHASTAMINE PÄRAST IGAKORDSET KASUTAMIST	172
PLEKKIDE EEMALDAMINE	172
PERIOODILISED ÜLEVAATUSED	173
GARANTII, MÜÜGIJÄRGNE HOOLDUS	174
GARANTII	174

SR- Sadržaj

NAPOMENE O BEZBEDNOJ UPOTREBI	176
UKLANJANJE AMBALAŽE	178
ODLAGANJE STAROG UREĐAJA	178
KAKO STEDETI ENERGIJU	179
INSTALACIJA	180
PRIPREMANJE KUHINJSKE PLOČE ZA UGRADNJU UREĐAJA	180
INSTALACIJA PLOČE U MONTAŽNI OTVOR	182
INSTRUKCIJE ZA INSTALATERA	182
ŠEMA MOGUĆIH SPOJEVA	183
OSNOVNE INFORMACIJE O APARATU	184
PRINCIP RADA INDUKCIONOG POLJA	184
SPECIFIKACIJA SUDOVA.	184
INDIKATOR PREOSTALE TOPLOTE	186
PRE PRVOG UKLJUČENJA PLOČE	186
POSUDA NA UKLJUČENOM GREJAĆEM POLJU NIJE OTKRIVENA.	186
DIMENZIJE POSUDA	186
UPOTREBA	187
ELEMENTI APARATA	187
KOMANDNA TABLA	187
UKLJUČIVANJE NAPONA	188
UKLJUČIVANJE GREJAĆEG POLJA	188
FUNKCIJA BOOSTER	188
PROMENA PODEŠENE SNAGE POLJA	188
ISKLJUČENJE GREJAĆEG POLJA	188
RODITELJSKA BLOKADA	188
AUTOMATSKO ISKLJUČENJE POLJA	189
FUNKCIJA TAJMERA	189
PODEŠAVANJE VREMENA ISKLJUČENJA GREJAĆEG POLJA	189
POSTUPAK U HITNIM SLUČAJEVIMA	190
KOĐOVI GREŠAKA	191
ČIŠĆENJE I ODRŽAVANJE	192
ČIŠĆENJE POSLE SVAKE UPOTREBE	192
UKLANJANJE MRLJA	192
PERIODIČNI PREGLEDI	193
GARANCIJA, USLUGE POSLE PRODAJE	194
GARANCIJA	194

Уважаемый Клиент

С сегодняшнего дня ежедневные обязанности станут более легкими, чем когда-либо. Устройство  это сочетание исключительной легкости в использовании и отличной эффективности. После прочтения инструкции обслуживание не будет проблемой.

Оборудование, выпущенное с завода, было тщательно проверено перед упаковкой с точки зрения безопасности и функциональности на контрольно-испытательных стендах.

Просим внимательно прочитать инструкцию по эксплуатации перед запуском устройства. Соблюдение изложенных в ней указаний защитит Вас от неправильной эксплуатации. Храните инструкцию в доступном месте, чтобы в случае необходимости она всегда была под рукой.

Строго соблюдайте инструкцию по эксплуатации с целью предотвращению несчастных случаев.

С уважением

 **Hansa**
Haushaltsgeräte

УКАЗАНИЯ ПО БЕЗОПАСНОСТИ ЭКСПЛУАТАЦИИ

- **Внимание!** Оборудование и его доступные части нагреваются во время эксплуатации. Всегда следует помнить, что существует опасность травмы, при прикосновении к нагревательным элементам. Поэтому, во время работы оборудования - быть особо бдительными! Дети младше 8 лет не должны находиться вблизи оборудования, а если находятся, то под постоянным контролем взрослого ответственного лица.
- Данное оборудование может обслуживаться детьми в возрасте от 8 лет и старше, лицами с физическими, мануальными или умственными ограничениями, либо лицами с недостаточным опытом и знаниями по эксплуатации оборудования, при условии, что происходит это под надзором ответственного лица или согласно с изученной с ответственным лицом инструкцией эксплуатации. Особое внимание обратить на детей! Дети не могут играть оборудованием! Уборка и обслуживание оборудования не могут производиться детьми без надзора взрослых.
- **Внимание!** Приготовление на кухонной плите блюд на жиру или на растительных маслах без надзора, может быть опасно и привести к пожару.
- **НИКОГДА** не пробуйте гасить огонь водой! Сначала отключите оборудование, а затем накройте огонь, например, крышкой или невоспламеняющимся одеялом.
- **Внимание!** Опасность пожара! Не складировать предметы и вещи на поверхности плиты.
- **Внимание!** Если на поверхности имеется трещина, то следует отключить электропитание во избежание поражения электрическим током.

- Не рекомендуется размещать на поверхности плиты металлические предметы (например, такие как: ножи, вилки, ложки, крышки, алюминиевую фольгу и т.п.), так как они могут нагреваться.
- После эксплуатации отключите нагревательную плиту регулятором, а не руководствуйтесь указаниями детектора посуды.
- Устройство не предназначено для управления внешним таймером или отдельной системой дистанционного управления.
- Для чистки кухонной плиты нельзя применять оборудование для чистки паром.
- Перед первым использованием керамической плитой, следует прочесть инструкцию по эксплуатации изделия. Таким образом обеспечим безопасное пользование плитой и избежим её повреждения и поломки.
- Если в непосредственной близости с включенной керамической плитой находятся радио, телевизор либо другое волноизлучающее оборудование, следует проверить: обеспечено ли правильное функционирование панели управления керамической плитой.
- Плиту должен подключить квалифицированный специалист – электрик.
- Нельзя устанавливать плиту в непосредственной близости с холодильным оборудованием.
- Мебель, в которую будет встроена плита, должна выдерживать температуру 100 градусов по С. Это касается: шпона (фанерной облицовки), краёв, поверхностей, выполненных из искусственных материалов, клеев, а также лаков.
- Пользоваться плитой можно только после её установки и монтажа в мебели. Таким образом Вы предохраните себя от прикосновения к деталям, находящимся под напряжением.
- Ремонт электрического оборудования могут осуществлять только квалифицированные специалисты. Непрофессиональный ремонт может повлечь за собой серьёзную опасность для пользователя.
- Оборудование только тогда отключено от электрической сети, когда выключен предохранитель или вилка вынута из электрогнезда.
- Вилка переключательного провода должна быть доступна после подключения плиты.
- Внимание! Дети не могут играть с оборудованием.
- Люди, с имплантированными органами, поддерживающими жизненные функции (например, аппарат сердца, инсулиновый насос либо слуховой аппарат), должны убедиться, что действие данных аппаратов не будет нарушено из-за работы индукционной плиты (поле частоты действия индукционной плиты составляет 20-50 kHz).
- В случае исчезновения напряжения в сети, пропадают все установленные ранее настройки. После появления напряжения в сети, рекомендуется соблюдать всевозможную осторожность. Пока нагревательные поля горячие, будет светиться указатель частичного нагрева «Н», а также, как при первом включении, ключ блокады.
- Встроенный в электронную систему указатель остаточного нагрева показывает, что плита включена умеренно, то есть – ещё горячая.
- Если гнездо электросети находится вблизи нагревательного поля, сле-

дует обратить внимание, чтобы кабель плиты не прикасался к нагретым местам плиты.

- При использовании масел и жиров, запрещается оставлять плиту без наблюдения, по причине угрозы пожара.
- Не применять посуду из искусственных материалов и из алюминиевой фольги: они расплавляются при высоких температурах и могут испортить керамическую плиту.
- Сахар, лимонная кислота, соль и т.п. продукты в жидком и твёрдом состоянии, а также искусственные материалы не должны попадать на нагревательное поле.
- Если, вследствие невнимания, сахар либо искусственные материалы упадут на горячую плиту, ни в коем случае не отключайте плиту, а только соскребите сахар или пластик острым скребком. Берегите руки от ожогов и травм!
- При пользовании керамической плитой, следует применять только кастрюли с плоским ровным дном, в противном случае могут образоваться устойчивые царапины на плите.
- Нагревательная поверхность керамической плиты обладает сопротивлением на термический шок - не реагирует ни на холод, ни на тепло.
- Следует избегать падения предметов на плиту. От точечного удара, например, падения баночки с приправами, может образоваться трещина и разводы на керамической плите.
- Если дойдёт до повреждения, то кипящие приготавливаемые блюда могут попасть на детали керамической плиты под электрическим напряжением.
- Если поверхность треснула, следует плиту отключить от электрического напряжения, во избежание возможного поражения электрическим током.
- Нельзя использовать поверхность плиты, как доску для нарезки либо рабочий стол.
- Не рекомендуется класть на поверхность кухонной плиты металлических предметов, таких, как: ножи, вилки, ложки и крышки, а также алюминиевая фольга, так как они могут нагреться.
- Нельзя монтировать кухонную плиту над духовым шкафом без вентилятора, над посудомоечной машиной, холодильником, морозильником или стиральной машиной.
- Если в оборудовании есть галогеновые нагревательные поля, то смотреть на них вредно для глаз!
- Если плита встроена в столешницу шкафчика, металлические предметы, находящиеся в шкафчике, могут нагреться до высокой температуры от потока воздуха, который проникает из вентиляционной системы плиты. (см. рис. 2)
- Следует выполнять указания по уходу и чистке керамической плиты. В случае нарушения условий её эксплуатации производитель ответственности не несёт.
- При первом включении варочной поверхности необходимо избегать падение прямого света на сенсорное управление. Несоблюдение этого правила может привести к некорректной работе сенсорного управления.

РАСПАКОВКА

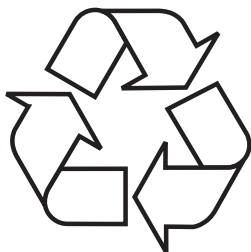

Оборудование на время транспортировки предохранено упаковочными материалами от повреждения. После распаковки оборудования следует снять все элементы упаковки (утилизировать способом, не загрязняющим окружающую среду). Все материалы, применявшиеся для упаковки, являются безвредными для окружающей среды, обозначены соответствующими символами и в 100% могут быть переработаны.

Внимание! Упаковочные материалы (полиэтиленовые пакеты, пенопласт и т.п.) во время распаковки держать вдали от детей.

УТИЛИЗАЦИЯ ИСПОЛЬЗОВАННОГО ОБОРУДОВАНИЯ



Данное оборудование обозначено символом с перечёркнутым контейнером для отходов, согласно европейской директиве 2012/19/UE, а также в соответствии с польским Уставом «Об использованном электрическом оборудовании и электронной технике».

Такой знак означает, что данное оборудование после его использования не может утилизироваться с другими отходами домашнего хозяйства.

Пользователь обязан отдать использованное оборудование на утилизацию в пункт, который занимается сбором использованного электрооборудования и электронной техники. Пункты, которые занимаются сбором - в их числе: местные пункты, магазины, районные пункты - это система, которая предоставляет возможность утилизации использованного электрического оборудования. Правильная утилизация использованного электрического оборудования и электронной техники поможет избежать опасности для здоровья людей и окружающей среды, от последствий несоответствующего хранения и утилизации оборудования, а также от разложения вредных химических элементов.

КАК ЭКОНОМИТЬ ЭЛЕКТРОЭНЕРГИЮ



Тот, кто экономно использует электроэнергию, сохраняет не только семейный бюджет, но и сознательно бережёт окружающую среду. Поможем окружающей среде, экономя электроэнергию!

- Сэкономить электроэнергию можно следующим образом:
- Применяя правильную посуду для приготовления пищи.
- Кастрюли с плоским и толстым дном позволят сэкономить до 1/3 электроэнергии.
- Следует помнить о том, что кастрюлю при приготовлении пищи, надо накрывать крышкой, так как в противном случае расход электроэнергии возрастёт в четыре раза!

- Поддерживайте чистоту нагревательных полей и дна посуды.
- Загрязнения задерживают передачу тепла. Следует помнить, что сильно подгоревшие загрязнения можно чистить уже только теми средствами, которые в высокой степени загрязняют окружающую среду.
- Без необходимости не снимать крышку с кастрюли во время приготовления.
- Не устанавливать кухонную плиту в непосредственной близости от холодильников / морозильников.
- Потребление электроэнергии при монтаже плиты в непосредственной близости от холодильника / морозильника возрастёт.

УСТАНОВКА

Подготовка столешницы мебели для установки варочной панели

Столешница должна быть плоской и хорошо выровненной. Необходимо уплотнить и защитить столешницу со стороны стены от затопления и влаги.

Мебель для установки варочной панели должна иметь облицовку и клея для ее приклеивания, устойчивые к температуре 100°C. Несоблюдение этого условия может привести к деформации поверхности или отслаиванию облицовки.

Края отверстия должны быть защищены материалом, устойчивым к влагопоглощению.

Под варочной панелью оставьте свободное пространство, чтобы обеспечить надлежащую циркуляцию воздуха и избежать перегрева поверхности вокруг пластины. Размер этого зазора указан в следующей части инструкции.

Отверстие в столешнице должно быть сделано в соответствии с размерами, указанными на рисунке ниже (единица измерения [мм]):

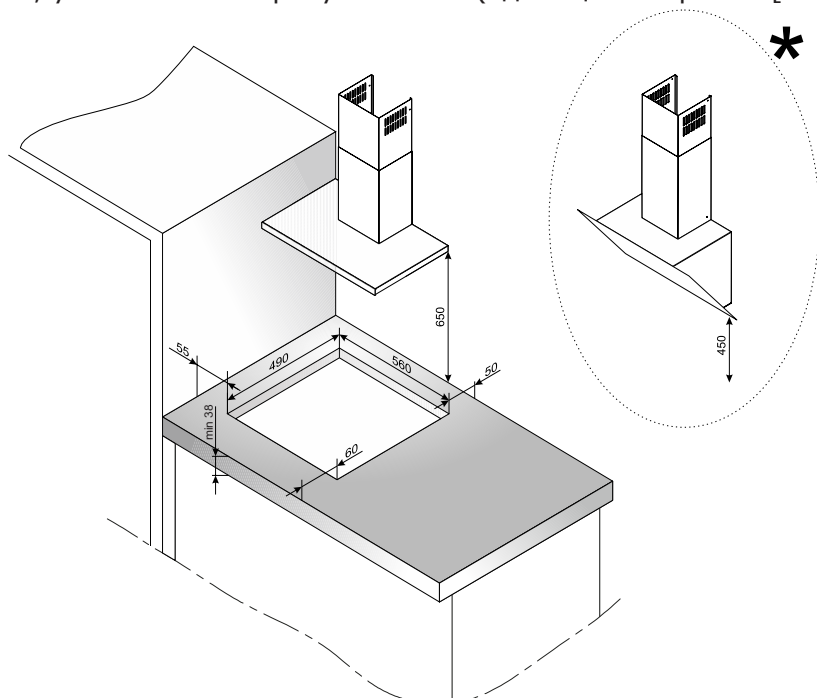

* Минимальное расстояние вытяжки от столешницы в случае прямой вытяжки должно быть 650мм, а в случае наклонных вытяжек 450мм

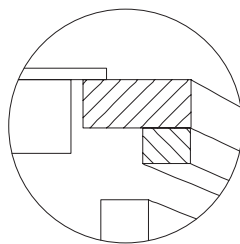
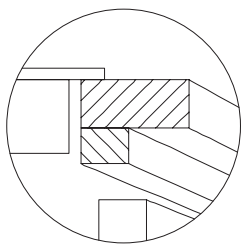
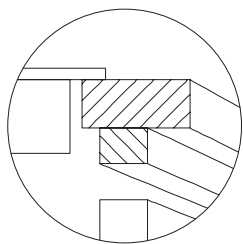

Установка варочной панели над шкафами

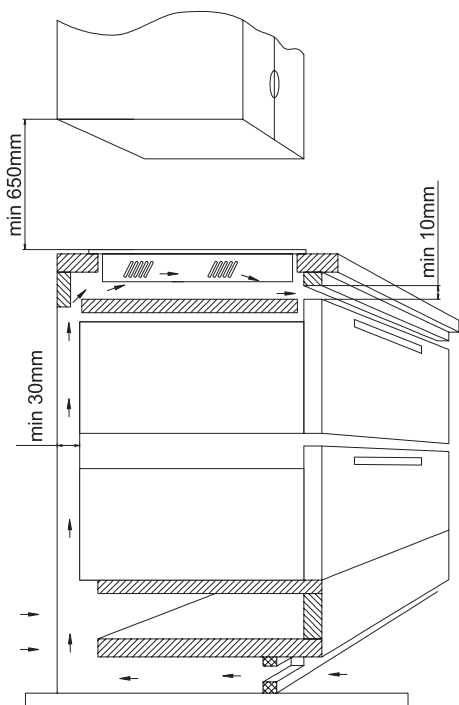

Установка варочной панели над духовкой

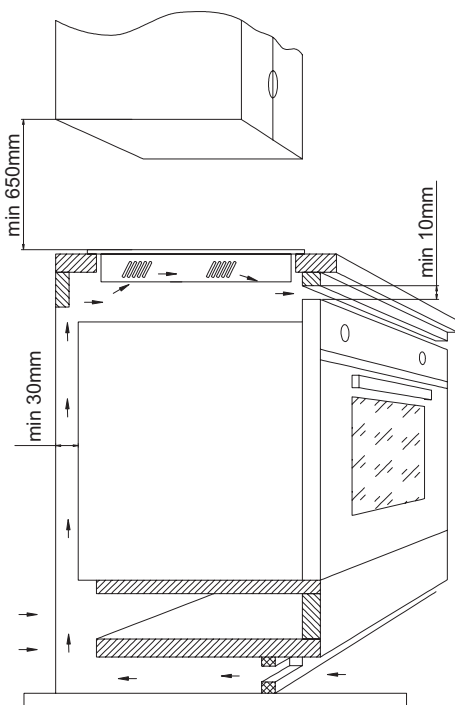

Запрещается закреплять варочную панель над духовкой без вентиляции.

Установка варочной панели в монтажное отверстие

Варочная поверхность подключается кабелем к электросети согласно прилагаемой схеме электрических соединений

Очистить столешницу от пыли, вставить варочную панель в проем и до упора прижать к столешнице,

Указания для монтажника

Варочная поверхность оснащена клеммным блоком, позволяющим правильно выполнить подключение к конкретному виду питания в электросети.

Клеммный блок обеспечивает следующие соединения:

- Однофазное 230V ~
- Двухфазное 400V 2N~

Подключение варочной поверхности к соответствующему источнику питания возможно через соответствующие зажимы на клеммном блоке согласно схеме электрических соединений. Схема электрических соединений находится в нижней части варочной поверхности на заслонке. Доступ к клеммному блоку возможен после открытия крышки клеммного отсека. Нужно помнить о правильном подборе кабеля питания, учитывая вид подключения и номинальную мощность варочной поверхности.

Внимание! Обязательно нужно подсоединить кабель заземления к клеммному блоку, клемма обозначена знаком. Электросеть, питающая варочную поверхность, должна быть заземлена и соответствовать правилам техники безопасности, а также дополнительно иметь соответствующий выключатель, позволяющий отключить напряжение в случае чрезвычайной ситуации.

Перед подключением варочной поверхности к электросети необходимо ознакомиться с заводской табличкой и схемой электрических соединений. Подключение, несоответствующее схеме электрических соединений, может привести к повреждению.

Внимание! Подключение к электросети может выполнить только квалифицированный специалист с соответствующим разрешением. Запрещается самостоятельно переделывать и изменять электрические соединения.

Схема возможных электрических соединений

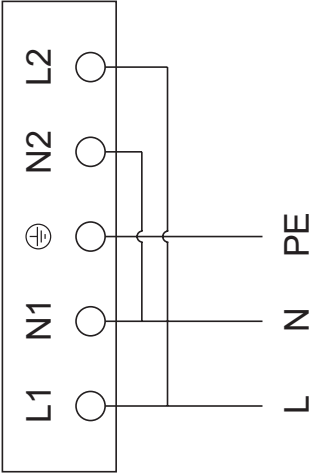
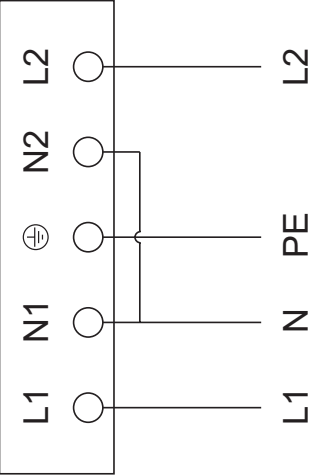
	Внимание! Независимо от вида соединения провод заземления должен быть подключен к клемме ⊕		Тип / сечение про- вода	Предохра- нитель
1	<p>Для сети 230В однофазное под-ключение с нейтральным прово-дом, клеммы L1 и L2 соединены перемычкой, нейтральный провод до N, провод заземления до ⊕</p>	<p>1N~</p> 	HO5VV-FG 3x4 мм ²	мин. 30А
2	<p>Для сети 230/400В двухфазное подключение с нейтральным про-водом, нейтральный провод до N, провод заземления до ⊕</p>	<p>2N~</p> 	HO5VV-FG 4x2,5мм ²	мин. 16А

ОСНОВНАЯ ИНФОРМАЦИЯ ОБ УСТРОЙСТВЕ

Принцип работы индукционной плиты

Под стеклом индукционной плиты находятся индукционные катушки, создающие магнитное поле. Кастрюля, помещенная в магнитное поле, нагревается под воздействием этого поля. Помните, что важно использовать кастрюли с соответствующим дном.

Конфорка работает циклично, это нормальное явление. Частота зависит от настроенной мощности нагрева конфорки.



В зависимости от используемых кастрюль и установленной мощности во время приготовления, устройство издает специфический свист, это нормальное явление и не является основанием для рекламации.

Характеристика посуды

- Чтобы проверить, подходит ли кастрюля к Вашей индукционной плите, проверьте, притягивается ли магнит ко дну кастрюли. Чем больше сила притяжения, тем лучше кастрюля.
- Всегда используйте высококачественные кастрюли с идеально плоским дном. Использование кастрюль такого типа предотвращает образование точек со слишком высокой температурой, это может привести к прилипанию пищи к кастрюле. Кастрюли и сковородки с толстыми металлическими стенками обеспечивают отличное распределение тепла. Вогнутое днище кастрюли или глубокая печать с логотипом производителя негативно влияют на регулирование температуры индукционным модулем и могут привести к перегреву посуды.
- Не использовать поврежденную посуду, например, с деформированным от высокой температуры дном.

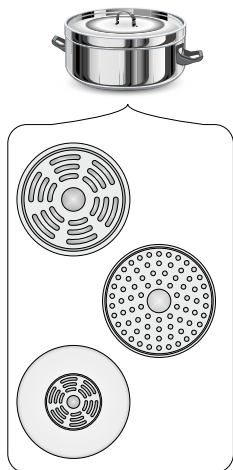

- При использовании большой посуды с ферромагнитным днищем, диаметр которого меньше полного диаметра посуды, нагревается исключительно ферромагнитная часть посуды. При этом создается ситуация, в которой тепло не распределяется равномерно в посуде. Ферромагнитная зона меньше в днище посуды из-за наличия в ней алюминиевых частиц, поэтому подаваемое тепло может быть меньше. Может возникнуть проблема с определением наличия посуды или вообще она не будет обнаружена. Диаметр ферромагнитного днища посуды должен быть подобран по размеру конфорки для получения оптимального результата приготовления. В случае если посуда не обнаруживается на конфорке, рекомендуется ее поставить на конфорку с меньшим диаметром.

 Соответствующее качество посуды является главным условием для получения хорошей производительности работы варочной поверхности.

 Внешние индукционные адаптеры использовать не рекомендуется.

• Для индукционного приготовления необходимо использовать исключительно ферромагнитную посуду из таких материалов, как:

- Эмалированная сталь
- Чугун
- Посуда из нержавеющей стали для индукционной варки.

• Крышка на кастрюле во время приготовления пищи предотвращает расход тепла и таким образом уменьшает время нагрева и снижает энергопотребление.

• Убедитесь, что дно кастрюли сухое. При наполнении кастрюли или использовании кастрюли, извлеченной из холодильника, убедитесь, что поверхность дна полностью сухая. Это позволит предотвратить загрязнение варочной поверхности.



Маркировка на кухонной посуде



Проверьте, есть ли отметка на этикетке, что кастрюля подходит для индукционных плит

Нержавеющая сталь

Не обнаруживает присутствие кастрюли
За исключением кастрюль из ферромагнитной стали

Алюминий

Не обнаруживает присутствие кастрюли

Чугун

Высокая эффективность

Внимание: кастрюли могут поцарапать плиту

Эмалированная сталь

Высокая эффективность

Рекомендуется, чтобы посуда имела плоское, толстое и гладкое дно

Стекло

Не обнаруживает присутствие кастрюли

Фарфор

Не обнаруживает присутствие кастрюли

Посуда с медным дном Не обнаруживает присутствие кастрюли

Индикатор остаточного тепла „Н“

Когда приготовление закончено, стекло индукционной плиты в зоне данной конфорки остается горячим, это называется остаточным теплом.

Если стекло горячее, то на индикаторе этого поля отобразится символ «Н».



! В момент работы индикатора остаточного тепла запрещается касаться конфорок, чтобы не получить ожоги, а также ставить чувствительные к теплу предметы!

! При отсутствии напряжения индикатор остаточного нагрева „Н“ не светится. Несмотря на это, зоны нагрева все еще могут быть горячими!

Перед первым включением варочной поверхности

- Тщательно очистите индукционную плиту. Плита имеет стеклянную поверхность, поэтому обращайтесь с ней осторожно.
- После первого запуска устройства могут выделяться запахи. В этом случае включите вентиляцию или откройте окно в помещении. Выделение запахов является кратковременным.

Невозможность обнаружить кастрюлю на включенной конфорке

Если на активной индукционной конфорке нет кастрюли или кастрюля несоответствующая, на дисплее появится указанный символ. Конфорка отключится через 1 минуту, если Вы не поставите на нее соответствующую кастрюлю (плита будет находиться в режиме StandBy в течение еще одной минуты, по истечении этого времени она будет полностью отключена, если все остальные конфорки не находятся в процессе выполнения определенных функций).



Размеры посуды

Для достижения наилучшего результата приготовления, необходимо использовать посуду, размер дна которой (ферромагнитная часть) соответствует размеру конфорки.

Использование посуды, диаметр дна которой меньше размера конфорки, снижает эффективность работы конфорки и увеличивает время приготовления.

Конфорки имеют нижний предел обнаружения посуды, который зависит от диаметра ферромагнитной части дна посуды и материала, из которого данная посуда изготовлена.

Диаметр конфорки	Диаметр кастрюли [мм]:
160	110
180	110
210	120

ОБСЛУЖИВАНИЕ

Элементы устройства

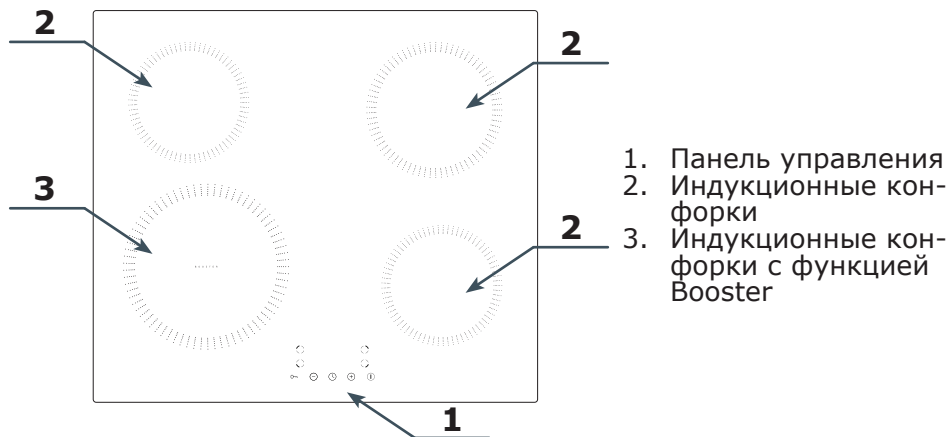

Панель управления

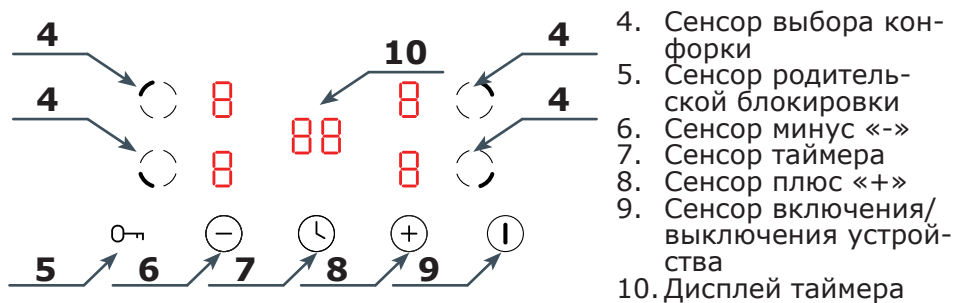



Примечание: Каждое использование датчика подтверждается звуковым сигналом. Невозможно отключить звуковые сигналы.

Подключение к электропитанию

После подключения к электропитанию все дисплеи на плите подсветятся приблизительно на 1 секунду, дополнительно появится звуковой сигнал. Плита перейдет в режим StandBy.

Включение конфорки

Поставьте кастрюлю на конфорку, например на левую заднюю. Прикоснитесь к сенсору ①, на дисплеях конфорок появится . Включите выбранную конфорку сенсором ②, далее сенсорами ⊕ и ⊖ выберите мощность конфорки в диапазоне 1-9 (выбранные конфорки имеют доступную функцию Booster - описание в далее следующей части инструкции). Прикоснитесь к сенсору ③ повторно, чтобы подтвердить мощность нагревания, можете также подождать несколько секунд, чтобы значение мощности подтвердилось автоматически. Если на указанной конфорке нет кастрюли, на дисплее появится символ , процесс приготовления начнется в момент, когда кастрюля будет поставлена на эту конфорку.

Примечание:

Кастрюлю можете поставить на конфорку в любой момент, даже еще перед ее включением. Если в течение 1 минуты от момента включения плиты вы не настроите мощность, плита автоматически выключится. После выбора конфорки сенсором ②, на дисплее отобразится по умолчанию значение 5, невозможно изменить уровень по умолчанию.

Функция Booster

Эта функция заключается во временном увеличении мощности нагревания определенной конфорки. Диапазон, в котором вы можете регулировать мощность, составляет 1-Р, причем Р является наивысшим уровнем мощности, на котором может работать данная конфорка.



Примечание: Функция Booster может работать в течение 5 минут, после чего мощность конфорки автоматически снизится до уровня 9.

Модифицирование установленной мощности конфорки

Прикоснитесь к сенсору ④ активной конфорки, на которой стоит кастрюля, далее сенсорами ⊕ и ⊖ измените мощность конфорки в диапазоне 1-9 (1-Р для конфорки с функцией Booster). Подтвердите мощность сенсором ⑤.

Выключение конфорки



Чтобы выключить одну конфорку, прикоснитесь к сенсору  конфорки, которую вы хотите выключить, далее вы можете поступать двояким способом:





- Сенсором  вы измените мощность конфорки до 0.
- Прикоснитесь одновременно к сенсорам  и , мощность конфорки автоматически снизится до 0.



В обоих случаях подтвердите значение 0 сенсором , либо подождите несколько секунд и значение подтвердится автоматически.

Чтобы выключить все конфорки одновременно, прикоснитесь к сенсору , плита выключится полностью.

Родительская блокировка

Активация родительской блокировки приводит к тому, что все сенсоры, за исключением  неактивны, на дисплее появляется обозначение .

Чтобы заблокировать плиту, прикоснитесь и придержите сенсор  в течение 3 секунд, на дисплее появится . Чтобы разблокировать плиту, повторно прикоснитесь и придержите сенсор  в течение 3 секунд,  исчезнет.











Вы можете заблокировать плиту во время ее работы, сенсор  активен. В случае неожиданной ситуации вы можете выключить плиту сенсором  без необходимости предварительного ее разблокирования. Повторное включение плиты требует предварительного выключения родительской блокады.

Автоматическое выключение конфорки

Конфорка выключится автоматически спустя определенное время, в зависимости от того, с какой мощностью она работает. Это связано с безопасностью и невозможно деактивировать эту функцию.

Установленная мощность	Время выключения
1	8ч
2	8ч
3	8ч
4	4ч
5	4ч
6	4ч
7	2ч
8	2ч
9	2ч

Функция Таймера

Например, чтобы установить таймер на 25 минут, включите плиту сенсором , на дисплеях конфорок появится , теперь прикоснитесь к сенсору , на дисплее начнет мигать правая цифра . Сенсорами  и  выберите значение 5, прикоснитесь к сенсору , в очередной раз, на дисплее начнет мигать левая цифра . Сенсорами  и  выберите значение 2. Подтвердите время сенсором . Таймер установлен на 25 минут, по истечении этого времени раздастся звуковой сигнал, длящийся около 30 секунд. Прикоснитесь к любому сенсору, чтобы аннулировать звуковой сигнал. Вы можете активировать таймер при включенной конфорке (во время приготовления блюда).

Установка времени выключения конфорки

Вы можете установить время выключения конфорки. С этой целью включите выбранную конфорку и установите ее мощность. Еще во время мигания установленной мощности прикоснитесь к сенсору ☉. Далее поступайте так же, как в случае установления таймера. После подтверждения времени автоматического выключения конфорки прикоснитесь в очередной раз к сенсору ☉ для подтверждения времени выключения плиты. Об активации функции сигнализирует мигание кнопки возле цифры мощности установленной конфорки. По истечении установленного времени конфорка выключится автоматически. Вы можете установить время выключения для каждой конфорки отдельно.

Примечание! Для функции таймера и установленного времени выключения конфорки:

- Вы можете установить время в диапазоне 1-99 минут.
- Время отсчитывается с момента подтверждения сенсором ☉
- Чтобы изменить значение установленного времени для обеих функций, либо чтобы его аннулировать, поступайте так же, как в случае желания установить время, чтобы уменьшить его до 00.
- Прикоснитесь к сенсору ① чтобы аннулировать времени и полностью выключить плиту.

ДЕЙСТВИЯ В АВАРИЙНЫХ СИТУАЦИЯХ

В каждой аварийной ситуации следует:

- Отключить рабочие соединения плиты
- Отключить электропитание
- Обратиться в авторизованный сервисный центр
- Некоторые мелкие поломки пользователь может исправить сам, руководствуясь указаниями, приведенными в таблице ниже. Перед тем, как обратиться в отдел обслуживания клиента либо сервис, следует проверить следующие пункты таблицы:

ПРОБЛЕМА	ПРИЧИНА	ДЕЙСТВИЯ
1. Оборудование не работает	- Перерыв в подаче электричества	- Проверить предохранитель домашней проводки, перегоревший заменить
2. Оборудование не реагирует на введенные данные	- Панель обслуживания не включена	- Включить
	- Очень непродолжительным было нажатие (менее, чем секунда)	- Нажимать кнопку дольше
3. Оборудование не реагирует и воспроизводит долгий акустический сигнал	- Нажато одновременно большее, чем положено, количество кнопок	- Всегда нажимать только одну кнопку (исключение только при отключении нагревательного поля)
	- Неправильное обслуживание (нажато несоответствующие сенсоры либо нажали их очень быстро)	- Включить плиту ещё раз
4. Всё оборудование выключается	- Сенсор (сенсоры) закрыты либо загрязнены	- Открыть либо очистить сенсоры
	- После включения не введены данные в течении более, чем 10 секунд	- Повторно включить панель обслуживания и без промедления ввести данные
5. Одно нагревательное поле выключается, на табло светится буква «Н»	- Сенсор (ы) закрыт (ы) или загрязнен (ы)	- Открыть либо очистить сенсоры
	- Ограничение времени работы	- Повторно включить нагревательное поле
6. Не светится указатель остаточного тепла, но нагревательные поля ещё горячие	- Перегрев электронных элементов	- Открыть или очистить сенсоры
7. Трещина в кухонной керамической плите.	- Перерыв в подаче электричества, оборудование отключилось от сети.	- Указатель остаточного тепла начнёт опять действовать, как только включиться и отключиться панель управления.
8. Если повреждение всё ещё остаётся не отремонтированным.	 Опасность! Срочно отключить керамическую плиту от сети (предохранитель). Обратиться в ближайший сервис.	
9. Индукционная плита издаёт «хрипящие» звуки.	Отключить кухонную керамическую плиту от сети (предохранитель!). Обратиться в ближайший пункт по ремонту. Важно! Вы несёте ответственность за правильное состояние оборудования и правильную его эксплуатацию в домашнем хозяйстве. Если Вы вызываете сервис по причине ошибки обслуживания плиты, то такой визит сервисного обслуживания, даже в период действия гарантии, будет связан для Вас с дополнительной оплатой услуги. За повреждения, которые возникли по причине несоблюдения данной инструкции, производитель ответственности не несёт.	
10. Индукционная плита издаёт свистящие звуки.	Это нормальное явление. Работает охлаждающий вентилятор электронной системы.	
11. Варочная поверхность не работает, конфорки не включаются и не функционируют.	Это нормальное явление. Согласно с частотой работы катушек во время пользования несколькими нагревательными зонами одновременно, при работе на максимальную мощность, плита издаёт лёгкий свист.	- Выполнить сброс варочной поверхности, на несколько минут отключить ее от электросети (вынуть предохранитель).
	- Поломка электроники	

КОДЫ ОШИБОК

В процессе работы устройства на дисплее может отобразиться код ошибки, который описан в нижеуказанной таблице:

ПРОБЛЕМА	ПРИЧИНА	СПОСОБ УСТРАНЕНИЯ
E4/E5	Поврежден датчик температуры	Контакт с Сервисным Центром
E7/E8	Поврежден датчик температуры транзистора IGBT	Контакт с Сервисным Центром
E2/E3	Несоответствующее напряжение питания	Проверьте напряжение питания на предмет соответствия.
E6/E9	Перегрев плиты	Включите плиту после полного остывания

ЧИСТКА И КОНСЕРВАЦИЯ

Постоянное содержание пользователем плиты в чистоте, а также правильный уход за ней, значительно влияют на продолжительность срока её безаварийного действия.

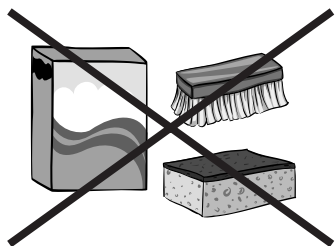

При чистке керамики необходимо соблюдать те же принципы, что и при чистке стеклянных поверхностей. Ни в коем случае не применять химических (агрессивных в реакции) чистящих средств, песка для чистки или губки с царапающей поверхностью. Нельзя также применять аппараты для чистки паром.

Чистка после каждого пользования

Лёгкие, неподгоревшие загрязнения вытереть влажной тряпочкой без чистящего средства. Применение средства для мытья посуды может привести к появлению голубоватых разводов. Эти устойчивые пятна не всегда возможно устранить при первой чистке, даже при применении специального чистящего средства.



Сильно подгоревшие загрязнения чистить острым скребком. Затем вытереть поверхность влажной тряпочкой.

Чистка пятен

Светлые пятна перламутрового цвета (остаются после алюминиевой посуды) можно ликвидировать с холодной нагревательной плиты с помощью специального чистящего средства. Известковые остатки (например, после выкипания воды), можно убрать уксусом или специальным чистящим средством.

Убирая такие загрязнения, как сахар, пища с содержанием сахара, синтетические материалы (например, полиэтилен..) и алюминиевая фольга, - нельзя отключать данное нагревательное поле! Следует сейчас же соскрести остатки (в горячем состоянии) острым скребком с горячего нагревательного поля. После ликвидации загрязнения можно плиту отключить и остывшую уже плиту очистить специальным чистящим средством.

Специальные чистящие средства можно приобрести в универсамах, специальных электротехнических магазинах, магазинах бытовой химии, в магазинах пищевых продуктов и в салонах кухонь. Острый скребок можно купить в магазинах «Умелые руки», в магазинах стройматериалов, а также в магазинах с малярными принадлежностями.

Никогда не наносить чистящее средство на горячую плиту!

Нанеся чистящее средство, лучше позволить ему подсохнуть, а потом вытереть его влажным способом. Остатки чистящего средства следует вытереть влажной тряпочкой перед следующим нагреванием. В противном случае чистящие средства могут действовать разъедающе.

В случае неправильных действий с нагревательной керамической поверхностью плиты, производитель не несёт гарантийной ответственности!

Периодический контроль

Кроме действий по содержанию плиты в чистоте, следует выполнять следующее:

- Проводить периодический контроль работы управляющих элементов и систем рабочей плиты. По окончании гарантийного срока, не менее одного раза в 2 года, следует обратиться в сервисный пункт для технического обслуживания плиты.
- Устранить эксплуатационные повреждения, если таковые были обнаружены
- Осуществить профилактику рабочих систем плиты.

Внимание!

Если при включенном состоянии плиты осуществление управления по какой-то причине невозможно, то следует отключить главный выключатель плиты либо выкрутить соответствующий предохранитель и обратиться в сервис.

Внимание!

В случае образования трещин или поломки керамической плиты, следует сейчас же отключить нагревательную плиту и отключить оборудование от электросети. Для этого надо отключить предохранитель или вынуть вилку из розетки.

Затем необходимо обратиться в сервис.

Внимание!

Все действия по ремонту и регулировочные работы должны выполняться соответствующими пунктами по ремонтному обслуживанию или специалистами с соответствующей квалификацией.

Құрметті Тұтынушы,

Бүгіннен бастап күнделікті міндеттер анағұрлым жеңілденетін болады.  **Hansa** Haushaltsgeräte құрылғысы – бұл айтарлықтай оңай пайдалану мен керемет тиімділіктің үйлесімі. Нұсқаулықты оқып шыққаннан кейін қызмет көрсету еш қиындық тудырмайды.

Зауыттан шығарылған жабдық қапталар алдында бақылау-сынау стендтерінде қауіпсіздік және атқарымдылық тұрғысынан мұқият тексерілді .

Дұрыс қызмет көрсетпеуінің алдын алу үшін ас үй сорғышын қосар алдында аталмыш пайдалану жөніндегі нұсқаулықпен мұқият оқып танысу керек. Нұсқаулықта көрсетілген нұсқауларды сақтау Сіздің плитаны дұрыс пайдаланбауыңыздың алдын алады. Нұсқаулықты сақтаған дұрыс және оны әрдайым қоластында болатын орындарда ұстаған жөн.

**Төтенше жағдайлардың алдын алу үшін,
жұмысты нұсқаулық бойынша бастаңыз.**

Құрметпен

 **Hansa**
Haushaltsgeräte

ҚАУІПСІЗДІК ТЕХНИКАСЫ БОЙЫНША НҰСҚАУЛАР

- Назар аударыңыз. Аспап және оның ашық бөлшектері жұмыс кезінде жоғары температураларға дейін қызады. Ерекше абайлылықты қадағалау және қыздыру элементтеріне жақындамау қажет. Егер 8 жастан кіші балалар тұрақты бақылауда болмаса, аспаптың жанында болуға жол бермеу қажет.
- Бұл бұйым егер аталған қолданылуы бақылаумен жүзеге асырылса немесе олардың қауіпсіздігіне жауап беретін тұлғалармен ұсынылған құрылғылардың пайдаланылуы жөніндегі нұсқаулыққа сәйкес 8 жастағы және асатын балалардың, сонымен бірге шектеулі дене, сенсорлық немесе психикалық мүмкіндіктері шектеулі немесе жеткілікті тәжірибемен білімге ие емес адамдардың қолдануына болады. Бұл аспаппен балалардың ойнамауын қадағалау қажет. Балаларды ересектердің қарауынсыз плитаны жинауға және қолдануға рұқсат бермеңіз.
- Назар аударыңыз. Ас үй плитасында майларды қолдана отырып тағамдарды даярлау қауіпті және өрт туғызуы мүмкін.
- **ЕШҚАНДАЙ ЖАҒДАЙДА** отты сумен сөндіруге тырыспаңыз, аспапты сөндіру, осыдан кейін жалынды мысалы, қақпақпен немесе жанбайтын жамылғымен жабу қажет.
- Назар аударыңыз. Өрт қауіпті: Тағам даярлауға арналған үстіңгі бетке заттарды сақтауға болмайды.
- Назар аударыңыз. Егер плитаның үстіңгі беті жарыққа ие болса, плитаны электр тогына күйіп қалмау үшін электр желісінен ажырату қажет.

- Пышақ, шанышқы, қасықтар мен қақпақтар, сонымен бірге алюминий жұқалтыры секілді металл заттарын ас үй плитасының жұмыс үстіңгі бетінде қалдыруға болмайды, себебі олар қатты қыздырылуы мүмкін.
- Пайдаланғаннан кейін қайнату бетінің кәмпірегін сөндіргішпен сөндіріп, ыдыс болу детекторына сенім артпау керек.
- Құрылғыны сыртқы сағатпен немесе қашықтықта басқару жүйесі көмегімен басқаруға тиым салынады.
- Плитаны тазалау үшін бумен тазарту құралдарын пайдаланбаңыз.
- Индукциялық қайнатқыш бетті алғаш пайдаланар алдында пайдалану бойынша нұсқаулықты міндетті түрде оқып шығу керек. Осылайша, Сіз өз қауіпсіздігіңізді қамтамасыз етесіз және дұрыс пайдаланбаудан болатын шығынның алдын аласыз.
- Егер индукциялық қайнату беті радиоға, теледидарға немесе электрлік өріс тудыратын басқа да құрылғыларға тікелей жақын жерде пайдаланылатын болса, қайнату бетінің басқару тақтасының жұмысының дұрыстығын міндетті түрде тексеру керек.
- Қайнату бетін білікті маман – электрлік жалғауы керек.
- Қайнату құрылғысын салқындату және мұздату құрылғыларына жақын жерде қолдануға тыйым салынады.
- Қайнату беті орнатылатын жиһаз, шамамен. 100оС температураға төзетін болуы керек. Бұл терезелерге, жиіктерге, пластмасса беттерге және желімдер мен лактарға қатысты болады.
- Қайнату бетін тек құрастырғаннан кейін ғана пайдалану керек. Осылайша, Сіз кернеу ықпалындағы бөлшектерге жанасу қаупін болдырмайсыз.
- Электрлік құралдарды жөндеуді тек білікті маман ғана жүзеге асыруы керек. Маманданбаған жөндеу қауіпті болуы мүмкін.
- Құрал сақтандырғыш сөндірілген және айыр розеткадан суырылған жағдайда ғана электр желісінен толық ажыратылған болып есептеледі.
- Қайнату бетін қорек сымы айырына қол жетімділік болатындай орнату қажет.
- Бұл аспаппен балалардың ойнамауын қадағалау қажет.
- Өмірлік қызметтеріне қолдау көрсетуші импланттары бар адамдар (мысалы, кардиостимулятор, инсулин сорғысы немесе есту аппараты) бұл аспаптардың жұмысы индукциялық плитамен бұзылмайтындығына көз жеткізуі тиіс (индукциялық плитаның жұмыс жиілігі 20-50 кГц құрайды).
- Желіде кернеу жойылған жағдайда барлық қалыпқа келтірулер жойылатын болады. Желіге электр қуатының берілуі жаңартылғаннан кейін абайлылықты қадағалау ұсынылады. Кәмпіректер ыстық болғанда „Н” қалдық жылу индикаторы жанып тұрады және алғаш қосқандағыдай тосқауыл кілті жанады.
- Электронды жүйеге кіріктірілген қалдық жылу индикаторы қайнату беті қосулы ма екендігін және ыстық па екендігін көрсетеді.
- Егер розетка кәмпірекке жақын болса, қорек сымының ыстық бетке тиеуін қадағалаңыз.
- Пластик немесе алюминий жұқалтырдан жасалынған ыдысты қолдануға тыйым салынады. Олар жоғары температурада балқым шыныкерамикаға

- зиян келтіруі мүмкін
- Қант, лимон қышқылы, тұз немесе т.б. сұйық немесе қатты түрде, сонымен қатар, пластиктер ыстық бетке түспеуі керек.
- Егер бұлай болған жағдайда қайнату бетін сөнлдіріп, төгілген өнімдерді немесе пластикті қалақша көмегімен дереу тазалау керек. Қолды күйік пен жарақаттан қорғау керек.
- Индукциялық қайнату бетін пайдаланғанда түбі тегіс, қайнатқыш бетіне сызат түсіретін үшкір бұрыштары мен қылаулары жоқ кәстөлдер мен табаларды қолдану керек.
- Индукциялық қайнату беті жылулық соққыға төзімді. Ол суыққа және ыстыққа сезімтал емес.
- Шыны керамикаға басқа заттарды құлатпауға тырысыңыз. Нүктелі соққылар (мысалы, дәмдеуіштер бар ыдыс құлағанда) шыныкерамикада жарықшақтар мен сызаттар пайда болуына алып келеді.
- Шыныкерамиканың істен шығуы, қайнап жатқан шашыраған тамшылардың қайнату бетінің ішіндегі кернеу әсеріндегі элементтерге енуіне алып келуі мүмкін.
- Қайнату бетін турауға арналған бет немесе үстел беті ретінде пайдалануға тыйым салынады.
- Қайнату бетін желдеткішсіз духовка шкафының, ыдыс жуатын машинаның, тоңазытқыштың, мұздатқыштың немесе кір жуатын машинаның үстіне қояға болмайды.
- Егер қайнату беті үстел бетіне орнатылатын болса, шкафта орналасқан металл заттар қайнату бетінің желдету жүйесінен шығатын ыстық ауа ағынынан жоғары температураға дейін қызуы мүмкін. Сол себепті жапқыш қолдану ұсынылады (2 сур. қар).
- Шыны керамиканы күту және тазалау нұсқауларын міндетті түрде сақтаңыз.
- Тиімсіз пайдалану жағдайында өндіруші жауапкершілікте болмайды.

ОРАУДАН АШУ

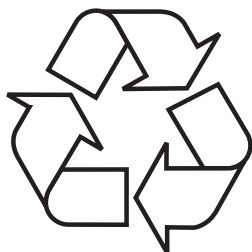

Құрылғыны тасымалдау кезінде зағымдалудан қорғау қарастырылған. Құрылғыны ашқаннан кейін орау элементтерін қоршаған ортаны ластамай жинаңыз.

Орау үшін қолданылған барлық материалдар, қоршаған ортаға зиянсыз 100% қайта өңделі алады, сәйкес символмен таңбалауға ие.

Назар аударыңыз! Орау материалдарын (полиэтиленді қаптар, пенопласт бөлшектері және т.б.)

құрылғыны ашу үрдісі кезінде балалардан алыс ұстау керек.

ПАЙДАЛАНЫЛҒАН ҚҰРЫЛҒЫ- ЛАРДЫ КӘДЕГЕ ЖАРАТУ



Бұл құрылғы Еуропалық Директиваға 2012/19/UE және электрлі және электронды құрылғылар туралы польша Заңына сәйкес, шығындарға арналған сызылған контейнер символымен таңбалауға ие.

Бұндай таңбалау бұл құрылғыны, пайдаланудан кейін басқа да тұрмыстық қалдықтармен бірге лақтыруға болмайтындығы жайлы ақпараттандырады.

Пайдаланушы құрылғыны қолданыста болған электрлі және электронды құрылғыларды жинаушыларға тапсы-

руға міндетті. Қалдықтарды жинаушылар, жинау пунктері, дүкендер және бөлімшелер бұл құрылғыны тапсыруға мүмкіндік беретін жүйені құрайды.

Пайдалануда болған электрлі және электронды құрылғы адам денсаулығына және қоршаған орта салдарына, бар болатын қауіпті құрылымды элементтерінен, сонымен қатар мұндай құрылғының қайта дұрыс жұмыс істемеуіне және қоймалануына қауіптіліктің алдын алуға бұл қаулы мүмкіндік береді.

ЭЛЕКТР ҚУАТЫН ҮНЕМДЕУ



Электр қуатын үнемдеуге жауапты тәсіл үй бюджетін үнемдеуді қарастырып қана қоймай, қоршаған ортаны қорғауға да саналы қатысуды қарастырады. Бей-жай болмаңыз, электр қуатын үнемдеуге кірісіңіз! Бұл үшін қажетті:

- Даярлау үшін тиісті ыдысты қолдану.
- Жалпақ және қалың түбі бар кастрөлдер электр қуатын 1/3 дейін үнемдеуге мүмкіндік береді. Ыдысты қақпақпен жабу қажет, бұл электр қуатын 4 есе азайтуға мүмкіндік береді!
- Конфорка мен ыдыс түбінің тазалығын қадағалау қажет.
- Ластану жылудың берілуіне кедергі келтіреді – тұрып қалған күйіп кеткен ластанулар жиі жағдайда қоршаған ортаны өте ластайтын құралдар көмегімен ғана кетіруге болады.
- «Кастрөлге артық үңілдеуден» аулақ болыңыз.
- Плитаны мұздатқыш/салқындатқыш камералары маңайына орналастырмау.
- Қажеттіліксіз электр қуатын қолдану жағдайында оның шығыны өседі.

ОРНАТУ

Үстел бетін қайнату бетін орнатуға дайындау

Үстелдің үстінгі тақтайы жалпақ және жақсы тегістелген болуы тиіс. Үстелдің үстінгі тақтайды қабырға жағынан су басудан және ылғалдан тығыздап, қорғау қажет.

Пісіру панелін орнатуға арналған жиһаз 100 °С температураға төзімді оны жабыстыруға арналған желімі және қаптамасы болуы тиіс. Осы шартты сақтамау, беткі қабатының деформациясына немесе қаптамасының қабыршықтануына әкелуі мүмкін.

Қуыс жиектерін ылғал сіңіруге тұрақты материалдармен қорғау керек.

Пісіру панелінің астында ауаның тиісті айналымын қамтамасыз ету және пластина айналасында бетінің қызып кетуін болдырмау үшін бос орын қалдырыңыз. Осы саңылаудың өлшемі нұсқаулықтың келесі бөлімінде көрсетілген.

Үстелдің үстінгі тақтайындағы саңылау төмендегі суретте көрсетілген өлшемдерге сәйкес жасалуы тиіс (өлшем бірлігі [мм]):

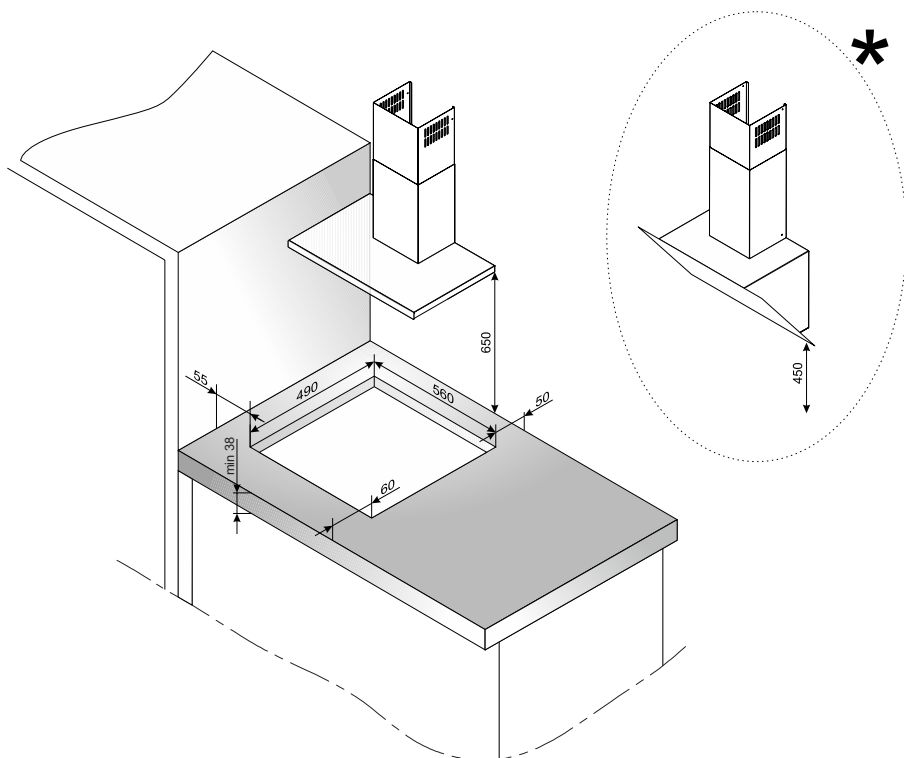

* Тік сору жағдайында үстелдің үстінгі тақтайынан ең аз сору қашықтығы 650 мм, ал көлбеу сору жағдайында 450 мм болуы тиіс

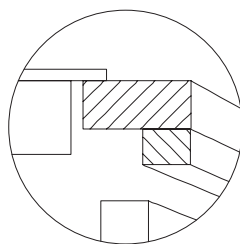
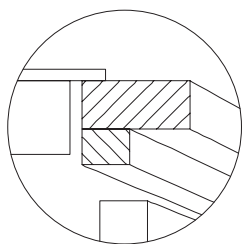
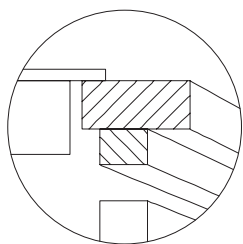

Шкафтардың үстіне пісіру панелін орнату

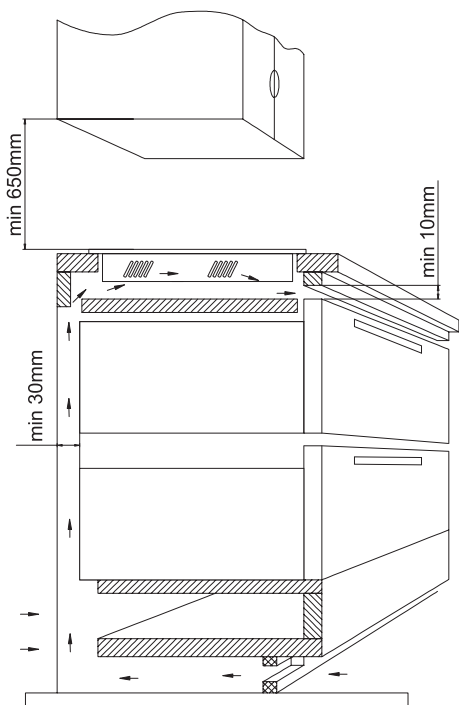

Духовканың үстіне пісіру панелін орнату

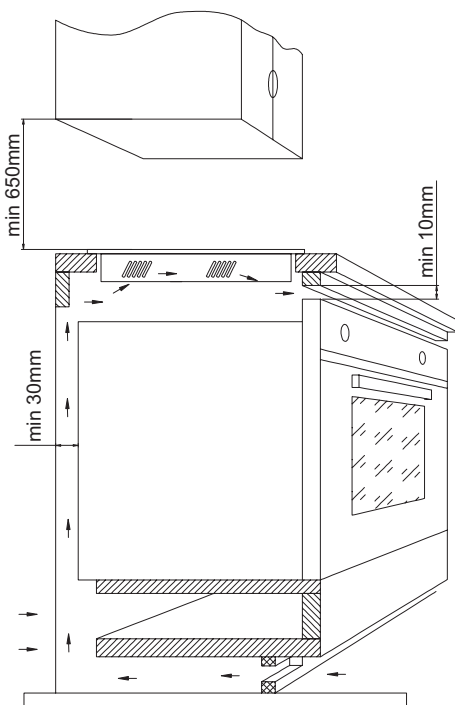

Қайнату бетін желдету жүйесі жоқ духовка шкафының үстіне орнатуға тыйым салынады.

Монтаждау саңылауының үстіне пісіру панелін орнату

Пісіру беті қоса берілген электр қосылыстарының схемасына сәйкес электр желісіне кабельмен қосылады, Үстелдің үстінгі тақтайын шаңнан тазартып, пісіру панелін ойыққа салып және тірелгенге дейін үстелдің үстінгі тақтайына қысыңыз,

Жөндеушіге арналған нұсқаулық

Қайнату беті клемма блогымен жабдықталған, ол электрлік желіден қорек алудың нақты түріне дұрыс жалғауға мүмкіндік береді.

Клемма блогы келесі жалғауды қамтамасыз етеді:

- Бір фазалы 230V ~
- Екі фазалы 400V 2N~

Қайнату бетін сәйкес қорек көзіне текэлектрлік жалғау сызбасына сәйкес клемма блогындағы сәйкес қышқыштар арқылы ғана жалғайды. Қайнату бетінің төменгі бөлігіндегі электрлік жалғаулардың сызбасы жапқышта көрсетілген. Клемма блогына клемма бөлігінің қақпағын ашқаннан кейін ғана қол жеткізуге болады. Жалғау түрі мен қайнату бетінің нақты қуатын ескере отырып, қорек шоғырсымын дұрыс таңдауды есте сақтау керек.

Назар аударыңыз! Міндетті түрде жерге тұйықтау шоғырсымын клемма бөліміне жалғаңыз, клемма белгімен белгіленген. Қайнату бетін қоректендіретін электрлік желі жерге тұйықталуы және техника қауіпсіздігі ережелеріне сәйкес болуы, сонымен қатар, төтенше жағдайда кернеуді сөндіруге мүмкіндік беретін сәйкес сөндірігіші болуы керек.

Қайнату бетін электрлік желіге жалғау алдында зауыттық тақташамен және электрлік жалғау сызбасымен танысу керек. Электрлік жалғау сызбасына сәйкес келмейтін жалғау істен шығуы алып келуі мүмкін.

Назар аударыңыз! Электрлік желіге жалғауды тек сәйкес рұқсаты бар білікті маман ғана жүзеге асыра алады. Электрлік жалғауларды өз бетімен өзгертуге және жөндеуге тыйым салынады.

Мүмкін электрлік жалғау сызбасы

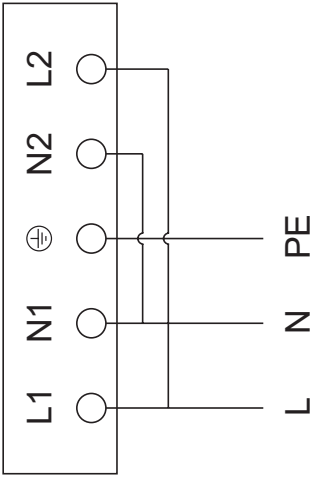
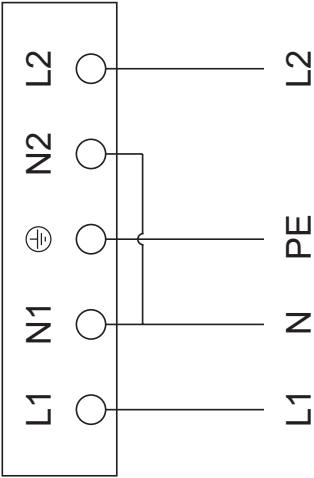
	Назар аударыңыз! Жалғастыру түріне қарамастан, қорғаныс сымы клеммаға қосылуы тиіс \oplus .		Түрі Сымның қимасы	Сақтанды- рғыш
1	<p>230 В желі үшін бейтарап сымы бар бір фазалы қосылым керек, қосқыштар L1-L2 клеммаларды, N1 дейінгі бейтарап сымды жалғайды, \oplus дейінгі жерге тұйықтау сымы</p>	1кВ дейін	 <p>HO5VV-FG 3x4 мм²</p>	мин. 30А
2	<p>230/400В желі үшін бейтарап сымы бар екі фазалы қосылым керек, N дейінгі бейтарап сым, \oplus дейінгі жерге тұйықтау сымы</p>	2кВ дейін	 <p>HO5VV-FG 4x2,5мм²</p>	мин. 16А

ҚҰРЫЛҒЫ ТУРАЛЫ НЕГІЗГІ АҚПАРАТ

Индукциялық плитаның жұмыс істеу принципі

Индукциялық плита әйнегінің астында магнитті өріс тудыратын индукциялық шарғысы орналасқан. Магнитті өріске орналастырылған кәстрөл осы өрістің әсерінен қызады. Тиісті түбі бар кәстрөлді пайдалану маңызды екенін есте сақтаңыз.

Конфорка циклді түрде жұмыс істейді, бұл қалыпты құбылыс. Жиілік конфорканың орнатылған қуатына байланысты



Пайдаланылатын кәстрөлдерге және дайындау кезіндегі орнатылған қуатқа байланысты құрылғы арнайы ысқырық шығарады, бұл қалыпты құбылыс және наразылық білдіру үшін негіз болып табылмайды.

Ыдыстың сипаттамасы

- Кәстрөлдің Сіздің индукциялық плитаға сай келетінін тексеру үшін, магниттің кәстрөлдің түбіне тартылатынын тексеріңіз. Тартылыс күші қаншалықты жоғары болса, кәстрөл соншалықты жақсы.
- Әрқашан тамаша тегіс түбі бар жоғары сапалы кәстрөлді пайдаланыңыз. Мұндай типті кәстрөлді пайдалану аса жоғары температурадағы нүктелердің пайда болуын болдырмайды, бұл кәстрөлге тамақтың жабысуына әкелуі мүмкін. Қалың металл қабырғалары бар кәстрөлдер мен табалар жылуды тамаша таралуын қамтамасыз етеді. Кәстрөлдің ойыс түбі немесе өндірушінің логотипі бар терең басып мөрі индукциялық модульмен температураны реттеуге теріс әсер етеді және ыдыстың қызуына әкелуі мүмкін.
- Бүлінген ыдысты, мысалы, жоғары температурадан түбі деформацияланған ыдысты пайдаланбаңыз.

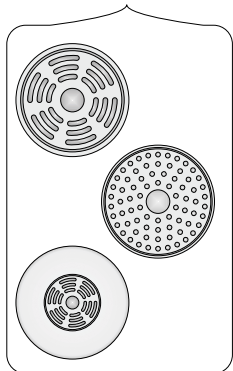

- Диаметрі ыдыстың толық диаметрінен аз темір магнитті түбі бар үлкен ыдысты пайдаланған кезде ыдыстың тек темір магнитті бөлігі ғана қызады. Сонымен бірге жылу ыдыста біркелкі таралмайтын жағдай жасалады. Темір магнитті аймақ ыдыстың түбінде алюминий бөлшектерінің болуына байланысты аз, сол себептен берілетін жылу аз болуы мүмкін. Ыдыс-аяқтардың болуын анықтау мәселесі пайда болуы мүмкін немесе ол мүлдем анықталмайды. Ыдыстың темір магнитті түбінің диаметрі дайындаудың оңтайлы нәтижесін алу үшін конфорка өлшемі бойынша таңдалуы тиіс. Егер ыдыс конфоркада табылмаса, оны диаметрі кіші конфоркаға қою ұсынылады.

 Ыдыстың тиісті сапасы плитаның жоғары өнімділігіне қол жеткізудің негізгі шарты болып табылады.

 Сыртқы индукциялық адаптерлерді пайдалану ұсынылмайды.

- Индукциялық дайындау үшін, тек қана осындай материалдардан жасалған темір магнитті ыдысты пайдалану қажет, мысалы:
 - Эмальданған болат
 - Шойын
 - Тағамды индукциялық жолмен дайындауға арналған тот баспайтын болаттан жасалған ыдыс.
- Кәстрөлдің қақпағы тамақ дайындау кезінде жылу шығынын болдырмайды және осылайша қыздыру уақытын азайтады және энергия тұтынуды төмендетеді.
- Кәстрөлдің түбі құрғақ екендігіне көз жеткізіңіз. Кәстрөлді толтырған кезде немесе тоңазытқыштан алынған кәстрөлді пайдалану кезінде түбінің беті толығымен құрғақ екеніне көз жеткізіңіз. Бұл плитаның үстіңгі бетінің ластануына жол бермеу үшін мүмкіндік береді.



Ас үй ыдысында
заттаңбалау



Затбелгіде ыдыстың индукциялық плиталарда қолдану үшін сәйкес келетіндігі туралы ақпараттандыратын белгінің бар екендігін тексеріңіз.

Тот баспайтын болат

Ыдыстың бар екендігін танымайды
Ферромагнитті болаттан жасалынған
ыдыстан өзге 3α

Алюминий

Ыдыстың бар екендігін танымайды

Шойын

Жоғары тиімділік
Назар аударыңыз: кәстрөлдер плитаны
сыруы мүмкін

Эмальданған болат

Жоғары тиімділік
Жалпақ, қалың және тегіс түбі бар ыдыс
ұсынылады

Әйнек

Ыдыстың бар екендігін танымайды

Фарфор

Ыдыстың бар екендігін танымайды

Мыс түбі бар ыдыс

Ыдыстың бар екендігін танымайды

Қалдық жылу индикаторы „Н”

Дайындауды аяқтағаннан кейін, осы қыздыру аймағындағы индукциялық плитаның әйнегі ыстық күйінде қалады, бұл қалдық жылу деп аталады.

Егер әйнек ыстық болса, осы аймақтың индикаторында „Н” символы көрсетіледі.



! Қалдық жылу индикаторы жұмыс істеп тұрған сәтте күйік алмау үшін конфоркаға қол тигізуге, сондай-ақ жылуға сезімтал заттарды қоюға тыйым салынады!

! Желіде кернеу болмаған жағдайда, "Н" қалдық жылу индикаторы бұдан әрі жанып тұрмайды. Соған қарамастан конфоркалар ыстық болуы мүмкін!

Қайнату бетін алғаш қосар алдында

- Индукциялық плитаны мұқият тазартыңыз. Плитаның беті әйнектен жасалған, сол себептен оны мұқият пайдаланыңыз.
- Құрылғыны бірінші рет қосқан кезде иістер бөлінуі мүмкін. Мұндай жағдайда желдетуді қосыңыз немесе орынжайдағы терезені ашыңыз. Иістердің бөлінуі қысқа мерзімді болып табылады.

Іске қосулы тұрған конфоркадан кәстрөл жоқ.

Егер қосулы тұрған индукциялық конфоркада кәстрөл болмаған жағдайда немесе кәстрөл сәйкес келмесе, дисплейде көрсетілген символ пайда болады. Егер сіз тиісті кәстрөлді қоймасаңыз, конфорка 1 минуттан кейін өшіп қалады (плита тағы бір минут ішінде StandBy режимінде болады, осы уақыт өткеннен кейін, қалған конфоркалар белгілі бір атқарымдарды орындау барысында болмаса, ол толық өшеді).



Ыдыстың өлшемдері

Дайындаудың ең жақсы нәтижесіне қол жеткізу үшін, түбінің өлшемі (темір магнитті бөлігі) конфорка мөлшеріне сәйкес келетін ыдысты пайдалану қажет.

Ыдыстарды пайдалану, төменгі диаметрі кәмпірек мөлшерінен аз болса, кәмпірек тиімділігін төмендетеді және пісіру жұмысының уақытын арттырады.

Кәмпіректер ыдыс анықтаудың төменгі шегін табалады, онда ол ыдыс-аяқ түбінің ферромагниттік бөлшектер диаметріне және материалға тәуелді, қайсысынан бұл ыдыс жасалып шығарылған.

Конфорканың диаметрі	Кәстрөлдің диаметрі [мм]:
160	120
180	140
210	180

ПАЙДАЛАНУ

Жабдықтың элементтері

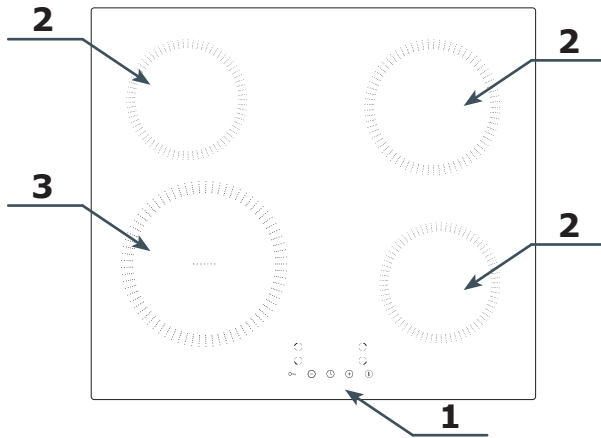

1. Басқару панелі
2. Индукциялық конфоркалар
3. Booster атқарымы бар индукциялық конфорка

Басқару панелі

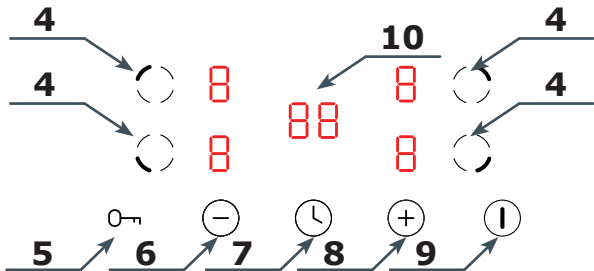

4. Конфорканы таңдау қадағасы
5. Балалардан бұғаттау қадағасы
6. Минус қадағасы "-"
7. Таймер қадағасы
8. Плюс қадағасы "+"
9. Құрылғыны қосу/сөндіру қадағасы
10. Таймердің дисплейі

Назар аударыңыз: Қадағаны әрбір пайдалану дыбыс сигналымен расталады. Дыбыстық сигналдарды өшіру мүмкін емес.

Электр қуатына қосылу

Қуат көзіне қосылғаннан кейін плитадағы барлық дисплейлер 1 секундқа жанады, сонымен қатар дыбыс сигналы дыбысталады. Плита күту режиміне ауысады.

Конфорканы қосу

Кәстрөлді конфоркаға қойыңыз, мысалы, артқа сол жағына. ① қадағасына қол тигізіңіз, конфор-

калардың дисплейінде пайда болады, Таңдалған конфорканы қадағасының көмегімен белсендіріңіз, содан кейін және қадағаларымен 1-9 ауқымындағы қуаттылығын таңдаңыз (таңдалған конфоркалардың қолжетімді Booster атқарымы бар - сипаттамасы бұда әрі осы нұсқаулықта). Қыздыру қуатын растау үшін тағы да қадағасын басыңыз, сіз сондай-ақ қуаттың мәнін автоматты түрде растау

үшін бірнеше секунд күте аласыз. Егер көрсетілген өрісте кәстрөл болмаса, дисплейде **9** символы пайда болады, ол осы өріске орналастырылған кезде дайындау процесі басталады.

Назар аударыңыз:

Сіз кәстрөлді, тіпті конфорканы қоспастан бұрын, кез келген уақытта қоя аласыз.

Егер қуат плитаны қосқаннан кейін 1 минут ішінде орнатылмаса, плата автоматты түрде сөндіріледі.

○ қадағасының көмегімен өрісті таңдағаннан кейін, дисплейде әдепкі қалпы бойынша мән 5 пайда болады, әдепкі қалпы бойынша деңгейді өзгерту мүмкін емес.

Booster атқарымы

Бұл атқарымның қызметі белгілі бір конфорканың қыздыру қуатын уақытша арттыру болып табылады. Қуатты реттеуге болатын ауқым 1-P тең, сонымен қатар P - бұл қуаттың ең жоғары деңгейі, бұл жағдайда белгілі бір конфорка жұмыс істейуі мүмкін.

Назар аударыңыз: Booster атқарымы тек 5 минут ішінде жұмыс істей алады, содан кейін конфорканың қуаты 9 деңгейге дейін автоматты түрде төмендейді.

Конфорканың орнатылған қуатын өзгерту

Кәстрөл тұрған белсенді конфорканың ○ қадағасына қол тигізіңіз, содан кейін ⊕ және ⊖ қадағаларымен конфорканың қуатын 1-9 ауқымының арасында өзгертіңіз (Booster атқарымы бар конфоркаға - 1-P). ○ қадағасының көмегімен жаңа температураны растаңыз.

Конфорканы сөндіру

Жекелеген конфорканы сөндіру үшін, сөндіруді қалайтын конфорканың ○ қадағасына қол тигізіңіз, екі тәсілмен жалғастыруға болады:

- ○ қадағасының көмегімен конфорканың қуатын 0-ге дейін төмендету.
- Бір уақытта ⊕ және ⊖ қадағаларына қол тигізіңіз, конфорканың қуаты автоматты түрде 0-ге дейін төмендейді.

Екі жағдайда да ○ қадағасының көмегімен 0 мәнін растаңыз, немесе бірнеше секунд күте тұрыңыз, мән автоматты үрде расталатын болады.

Барлық конфоркаларды бір уақытта сөндіру үшін, ① қадағасына қол тигізіңіз, плата толығымен сөнеді.

Балалардан қорғаныс

Белсенді балалардан бұғаттау, ① басқа қадағалардың белсенді болмауына әкеледі, дисплейде **88** көрсетіледі.

Плитаны іске қосу үшін, 0→ қадағасын басып және 3 секунд бойы ұстап тұру қажет, дисплейде **88** символы жанады. Плитаны бұғаттан шығару үшін қайтадан 0→ қадағасын басып, 3 секунд бойы ұстап тұрыңыз, **88** жоқ болып кетеді.

Сіз плитаны жұмыс істеп тұрған кезде бұғаттай аласыз, ① қадағасы белсенді. Шұғыл жағдайда, сіз плитаны алдын ала бұғаттаудан шығармай-ақ, оны ① қадағасының көмегімен өшіре аласыз. Плитаны қайтадан қосу үшін, алдымен балалардан бұғаттауды өшірген жөн.

Конфорканы сөндіру

автоматты Конфорканы сөндіру уақытын белгілеу.

Конфорка жұмыс істеп тұрған қуатына байланысты белгілі бір уақыттан кейін автоматты түрде өшіріледі. Бұл қауіпсіздікпен байланысты және бұл атқарымды өшіру мүмкін емес.

Бекітілген қуаттылық	Сөндіру уақыты
1	8 сағ.
2	8 сағ.
3	8 сағ.
4	4 сағ.
5	4 сағ.
6	4 сағ.
7	2 сағ.
8	2 сағ.
9	2 сағ.

Таймер атқарымы

Мысалы, таймерді 25 минутқа орнату үшін, плитаны **1** қадағасымен қосыңыз, конфоркалардың дисплейлерінде **25** пайда болады, енді **1** қадағасына қол тигізіңіз, дисплейде **00** сандарының оң жақтағысы жыпылықтай бастайды. **+** және **-** қадағаларының көмегімен 5 мәнін таңдаңыз, қайтадан **1** қадағасына қол тигізіңіз, дисплейде **00** сандарының сол жақтағысы жыпылықтай бастайды. **+** және **-** қадағаларының көмегімен 2 мәнін таңдаңыз. Уақытты **1** қадағасымен растаңыз. Таймер 25 минутқа орнатылған, осыдан кейін сіз 30 секундқа созылатын акустикалық сигналды естисіз. Дыбыстық сигналды өшіру үшін кез келген қадағаны басыңыз. Конфорка қосулы күйде болған кезде де таймерді белсендіруге болады (дайындап жатқан кезде).

Сіз конфорканы сөндіру уақытын белгілей аласыз. Ол үшін таңдалған конфорканы іске осыңыз және оның қуатын орнатыңыз. Орнатылған қуаттың индикаторы жыпылықтап тұрған кезде, **1** қадағасына қол тигізіңіз. Бұдан әрі таймерді орнатқан кездегідей әрекет етіңіз. Уақытты растағаннан кейін, конфорканы автоматты түрде сөндіруге дейін, плитаны сөндіру уақытын растау үшін **1** қадағасына тағы да қол тигізіңіз. Белсенді атқарым орнатылған конфорканың қуаты көрсетілген санның жанында жыпылықтайтын нүктемен сигнал береді. Белгіленген уақыт өткеннен кейін конфорка автоматты түрде өшеді Сіз әр конфоркаға бөлек сөндіру уақытын белгілей аласыз.

Назар аударыңыз! Таймер және конфорканың орнатылған сөндіру уақыты атқарымы үшін:

- Уақытты 1-ден 99 минутқа дейінгі шекте орнатуға болады.
- Уақыт **1** қадағасымен растау сәтінен бастап есептеледі.
- Екі атқарым үшін белгіленген уақыт мәнін өзгерту немесе оны жою үшін, уақыт орнатқыңыз келетін сияқты әрекет етіңіз, бірақ уақытты 00-ге дейін қысқартыңыз.
- Орнатылған уақытты жою үшін немесе плитаны толықтай сөндіру үшін **1** қадағасын басыңыз.

АҚАУ ПАЙДА БОЛҒАН КЕЗДЕГІ ӘРЕКЕТ ЕРЕЖЕСІ

Ақау болған жағдайда келесідей жасау керек:

- плитаның жұмыс түйіндерін өшіру
- электр қуат көзін өшіру
- Жөндеуге тапсырыс беру
- Кейбір ұсақ ақауларды пайдаланушы келесі кестеде келтірілген нұсқауларды орындау отырып өзіжоя алады, клиентке қызмет ету жөніндегі бөлімге немесе қызмет көрсету орталығына жүгінбес бұрын кестедегі келесі тармақтарды тексеру қажет.

МӘСЕЛЕ	СЕБЕБІ	ӘРЕКЕТТЕР
1. Құрал жұмыс істемейді	- Кернеуді беру кезінде ауытқулар	- Үй желісіндегі сақтандырғышты тексеру, жанып кеткенін ауыстыру
2. Құрылғы шама енгізуге жауап қайтармайды	- басқару тақтасы қосылмаған	- қосу
	- сенсорлы батырма тыс қысқа басылған (секундтан аз)	- батырманы ұзағырақ басу керек
3. Құрылғы әсер етпейді және ұзақ дыбыстық белгібереді	- бір мезгілде бірнеше сенсорлық батырма басылған	- үнемі тек бір батырманы басу (конфорканы сөндіруден басқа)
	- дұрыс қызмет көрсетпеу (қате сенсорлық батымалар қосылған немесе өте жылдам)	- пісіру бетін қайтара қосу
4. Құрылғы толық сөнеді	- сенсорлық батырма(лар) жабық немесе ластанған	- сенсорлық батырмаларды ашу немесе тазарту
	- қосқаннан кейін 10 сек астам уақыт ішінде ешқандай параметрлер енгізілмеді	- басқару тақтасын қайта қосу және сәйкес мәліметтерді енгізу
5. Бір конфорка сөнеді, индикаторда «Н» әрпі жанады	- сенсорлық батырма(лар) жабық немесе ластанған	- сенсорлық батырмаларды ашу немесе тазарту
	- жұмыс уақытын шектеу	- конфорканы қайтадан қосу
6. Конфорканың ыстық болуына қарамастан, қалдық жылудың индикаторы жанбайды.	- электронды элементтердің қызып кетуі	- сенсорлық батырмаларды ашу немесе тазарту
7. Керамика панелінде жарық.	- кернеуді беру кезінде ауытқу, аспап желіден ажыратылған.	- басқару панелін жақын арада қосып және өшіргеннен кейін ғана қалдық жылудың индикаторы қосылады.
8. Егер ақау бұдан әрі жойылмаса.	 Қауіпті! Плитаны желіден тез арада ажырату қажет (қорғағыш). Жақын маңдағы қызмет көрсету орталығына жүгіну.	
9. Индукциялы плита бәсеңдетілген дыбыс шығарса.	Плитаны желіден ажыратыңыз (қорғағыш!). Жақын маңдағы қызмет көрсету орталығына жүгініңіз. Маңызды! Сіз аспаптың жарамды жағдайда болуына және оның тиісті үй жағдайында пайдаланылуына жауаптысыз. Егер тиісті емес пайдалану кезінде пайда болған ақау салдарын жою үшін, сіз қызмет көрсету орталығының қызметкерін шақыртыңыз, бұл шақыртылу кепілдік мерзім ішінде болса да, сіз оны төлейсіз. Көрсетілген нұсқаулықты ұстанбау әсерінен пайда болған ақауға өкінішке орай біз жауап бере алмаймыз.	
10. Индукциялы плита ысқырыққа ұқсас дыбыс шығарса.	Бұл қалыпты құбылыс. Электронды жүйені салқындататын желдеткіш жұмыс істеп тұр.	
11. Пісіру беті жұмыс істемей жатыр, конфоркалар қосылмай және жұмыс істемей жатыр.	Бұл қалыпты құбылыс. Ең жоғарғы қуатта пайдалану уақытында бірнеше жұмыс аумағының кезінде орауыш жұмысының жиілеуіне қарай плита жеңіл ысқырық шығарады.	- пісіру бетін босату, ал бірнеше минут өткен соң оны электр желісінен ажырату (сақтандырғышты шығару) қажет.
	- электрониканың бұзылуы	

ҚАТЕ КОДТАРЫ

Құрылғы жұмыс істеп тұрғанда дисплейде қате коды пайда болуы мүмкін, ол төмендегі кестеде сипатталған:

МӘСЕЛЕ	СЕБЕБІ	ӘРЕКЕТТЕР
E4/E5	Температура қадағасы зақымданған	Сервис орталығымен байланысу қажет
E7/E8	IGBT транзисторының температура қадағасы зақымданған	Сервис орталығымен байланысу қажет
E2/E3	Қуат көзінің сәйкес келмейтін кернеуі	Қуат көзі кернеуінің дұрыстығын тексеріңіз
E6/E9	Плита қызып кеткен	Плитаны толығымен суығаннан кейін қосыңыз

ТАЗАЛАУ ЖӘНЕ ТЕХНИКА- ЛЫҚ ҚЫЗМЕТ КӨРСЕТУ

Пайдаланушының плитаның жағдайын және техникалық қызмет көрсетуін күтуі, оның апатсыз жұмысының мерзімін едәуір ұзартуға әсер етеді.

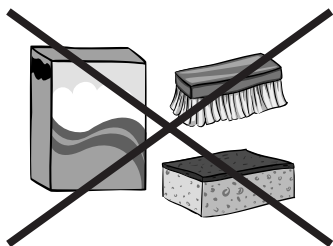

Шыныкерамиканы тазалау үшін шыныны тазалау әдістері қолданылады. Ешқашан да абразивті немесе күшті тазалау құралдарын, сонымен қатар, тазалауға арналған құмды және беті қатпарлы ысқышты пайдалануға болмайды. Бумен тазартқыштар қолдануға тыйым салынады

Әр пайдаланудан кейін тазалау

Жеңіл күймеген ластануды тазартқыш құралсыз ылғалды матамен тазарту керек. Жуғыш құралдар көк түсті дақтар қалдыруы мүмкін. Мұндай дақтарды арнайы тазалау құралдарын қолданғанның өзінде бір реттен кетіру мүмкін емес.



Қатты күйген лас затты үшкір қырғышпен кетіреді. Одан соң бетті ылғалды матемен сүрту керек.

Дақтарды кетіру

Ашық жылтыр дақтарды (алюминий қалдықтарын) суыған қайнату бетінен арнайы тазарту құралдарымен тазалауға болады. Әк қалдықтарын (мысалы, қайнаған судың шашыраған тамшыларын) сірке суымен немесе арнайы тазарту құрылғысымен тазалау керек. Қант, құрамында қанты бар тағамдар, пластик және алюминий фольганы тазартқанда конфорканы сөндіруге тыйым салынады! Қалдықтарды ыстық конфоркаға арналған үшкір қырғышпен дереу мұқият тазалау керек (ыстық қалпында). Беттің ластануын кетіргеннен кейін сөндіріп, суыған соң арнайы тазартқыш құралмен тазалау керек.

Арнайы тазарту құрылғыларын шаруашылық дүкендерінен, маманданған электрлік техника, косметика және тұрмыстық химия дүкендерінен, азық-түлік дүкендерінің бөлімдері мен ас үй салондарынан

алуға болады. Үшкір қырғышларды шаруашылық дүкендерінде, құрылыс және лак-бояу дүкендерінде сатып алуға болады. Тазартқыш құралды ыстық бетке жағуға тыйым салынады. Тазартқыш құралды құрғатып, одан соң ылғалды матамен сүрту ұсынылады. Қайнату бетін қайта қосар алдында тазартқыш құрал қалдықтарын ылғалды матамен сүртіп алу керек. Керісінше жағдайда олар бетке зиян келтіруі мүмкін. Қайнату бетінің шыныкерамикасын дұрыс пайдаланбаған жағдайда өндіруші ешқандай жауапкершілікте болмайды!

Мерзімді тексерістер

Плитаны тазалықта ұстауға бағытталған әрекеттерден басқа:

- Плитаның жұмыс түйіндерін басқару элементтерінің әрекетін кезең сайын тексеруден өткізу. Кепілдеме мерзімі өткеннен кейін, кем дегенде жылына бір рет сервис орталықтарының пунктіне плитаны техникалық тексеруге беріп отыру қажет.
- анықталған ақауларды жою,
- плитаның жұмыс түйіндерінің кезеңдік техникалық қызмет көрсетуін жүргізу,

Назар аударыңыз!

Егер басқару тақтасы қайнату беті қосулы болғанда қандай да бір себеппен жұмыс жасамаса, негізгі сөндіргішті сөндіріп, сақтандырғышты алу және қызмет көрсету орталығына хабарласу керек.

Назар аударыңыз!

Шыныкерамиканың жарықшағы немесе сынық бөлігі анықталған жағдайда қайнату бетін дереу сөндіріп, электр желісінен ажырату керек. Бұл үшін сақтандырғышты алып, айырды розеткадан суыру керек. Одан соң қызмет көрсету орталығына хабарласу

Назар аударыңыз!

Барлық жөндеу және реттеу жұмыстарын сәйкес сервистік қызмет көрсету орталығы немесе сәйкес өкілеттілерге ие маман орындау керек.

Шановний Клієнт

Від сьогодні щоденні обов'язки стануть легшими, ніж будь-коли. Цей пристрій  поєднує виняткову легкість у користуванні та досконалу ефективність. Після прочитання цієї інструкції, обслуговування не буде проблемою.

Устаткування, випущене з заводу, було ретельно перевірено перед упаковкою з точки зору безпеки та функціональності на контрольно-випробувальних стендах.

Будь ласка, уважно ознайомтеся з даною інструкцією з експлуатації перед ввімкненням пристрою. Дотримання вказівок, що містяться у ній, дозволить уникнути неправильної експлуатації. Інструкцію необхідно зберігати у легкодоступному місці.

Необхідно чітко дотримуватись положень інструкції з експлуатації, щоб уникнути нещасних випадків.

З повагою

 **Hansa**
Haushaltsgeräte

ВКАЗІВКИ ЩОДО БЕЗПЕКИ ЕКСПЛУАТАЦІЇ

- Увага. Пристрій і його доступні частини нагріваються під час використання. Можливості доторкнутися до нагрівальних елементів повинна бути приділена особлива увага. Діти до 8 років повинні залишитися осторонь, якщо вони не знаходяться під постійним наглядом.
- Це обладнання може використовуватися дітьми у віці від 8 років і старшими та особами з обмеженими фізичними, сенсорними або розумовими здібностями чи з браком досвіду і знань, якщо це відбувається під наглядом чи за вказівками використання приладу з боку осіб, відповідальних за їх безпеку. Необхідно слідкувати за тим, щоб діти не гралися з обладнанням. Прибирання і технічне обслуговування не повинні виконуватися дітьми без нагляду.
- Увага. Приготування з використанням жиру або олії на варильній поверхні без нагляду може бути небезпечним і призвести до пожежі.
- НІКОЛИ не намагайтеся загасити вогонь водою, вимкніть пристрій, а потім накрийте вогонь, наприклад кришкою або негорючою ковдрою.
- Увага. Небезпека пожежі: не накопичуйте речей на поверхні для приготування їжі.
- Увага. Якщо на варильній поверхні є тріщина, необхідно вимкнути живлення, щоб уникнути можливого ураження електричним струмом.
- Металеві предмети, такі як ножі, виделки, ложки і кришки та алюмінієву фольгу не рекомендується класти на варильну поверхню, оскільки вони можуть сильно нагрітися.
- Після використання вимкнути вимикачем конфорку варильною поверхні, не покладатися на

функцію детектору наявності посуду.

- Пристрій не має управлятися зовнішнім таймером або незалежною системою дистанційного керування.
- Щоб очистити варильну поверхню, не використовуйте обладнання для очищення паром.
- Перед першим використанням варильної індукційної поверхні обов'язково потрібно прочитати інструкцію з експлуатації.
- Таким чином, Ви забезпечите собі безпеку і уникнете пошкодження від неправильної експлуатації.
- Якщо індукційна варильна поверхня використовується в безпосередній близькості від радіо, телевізора або іншого пристрою, що створює електромагнітне поле, обов'язково потрібно перевірити правильність роботи панелі управління варильної поверхні.
- Варильну поверхню повинен підключати кваліфікований фахівець - електрик.
- Забороняється встановлювати варильну поверхню поблизу пристроїв для охолодження та заморожування.
- Меблі, в які вбудовується варильна поверхня, повинні витримувати температуру близько 100°C.
- Це також відноситься до вікон, країв, пластмасових поверхонь, клею та ліків.
- Варильну поверхню використовувати тільки після її монтажу.
- Таким чином, Ви уникаєте ризику доторкнутися до частин, що знаходяться під напругою.
- Ремонт електричних приладів може проводити тільки кваліфікований фахівець.
- Некваліфікований ремонт є небезпечним.
- Пристрій вважається повністю відключеним від електромережі тільки тоді, коли вимкнений запобіжник або вийнята вилка з розетки.
- Вилка приєднувального кабелю має бути доступною після установки варильної поверхні.
- Необхідно слідкувати за тим, щоб діти не гралися з обладнанням.
- Люди з імплантованими пристроями, що підтримують життєво важливі функції (такими як кардіостимулятори, інсулінова помпа або слуховий апарат) повинні переконатися, що робота цих пристроїв не буде порушена роботою індукційної варильної поверхні (обсяг частоти дії індукційної варильної поверхні становить 20-50 кГц).
- У разі збою живлення в мережі, всі налаштування будуть скасовані.
- Після появи живлення у мережі рекомендується поводитися з обережністю.
- Доки конфорки гарячі горітиме індикатор залишкового тепла „Н” і, як при першому включенні, ключ блокування.
- Вбудований в електронну систему індикатор залишкового тепла показує, чи включена робоча поверхня, чи є ще гарячою.
- Якщо розетка знаходиться поблизу конфорки, звернути увагу, щоб провід живлення не торкався гарячих поверхонь.
- Не використовуйте посуд з пластику і алюмінієвої фольги.
- Вони розплавляються при високих температурах і можуть пошкодити склокераміку.
- Цукор, лимонна кислота, сіль і т.п. в твердому і рідкому вигляді, а також пластик не повинні потрапити на гарячу поверхню.
- Якщо все ж цього не вдалося уникнути, ні в якому разі не можна вимикати варильну поверхню, потрібно негайно зіскребти розсипані продукти або пластик за допомогою скребка. Берегти руки від опіків і травм.

- При використанні індукційної варильної поверхні користуватися каструлями і сковорідками з плоским дном без гострих кутів і задирок, які можуть подряпати скло.
- Варильна індукційна поверхня стійка до теплового удару. Вона не чутлива до холодного та гарячого. **ВКАЗІВКИ ЩОДО БЕЗПЕКИ ЕКСПЛУАТАЦІЇ**
- Намагайтеся не упускати предмети на склокераміку. Точкові удари (наприклад, упустили ємність зі спеціями) можуть привести до утворення тріщин і відколів склокераміки.
- Пошкодження може призвести до того, що киплячі бризки проникнуть всередину варильної поверхні до елементів, що під напругою.
- Забороняється використовувати варильну поверхню в якості дошки для нарізки або стільниці.
- Забороняється встановлювати варильну поверхню без вентилятора над духовою шафою, посудомийною машиною, холодильником, морозильником або пральною машиною.
- Якщо варильна поверхня вбудована в стільницю, металеві предмети, що знаходяться в шафі можуть нагрітися до високої температури від потоку повітря, що виходить із системи вентиляції варильної поверхні.
- Тому рекомендується застосувати заслінку (див. мал. 2).
- Обов'язково дотримуйтеся вказівок з догляду та чищення склокераміки.
- Виробник не несе відповідальності у разі неналежної експлуатації.

РОЗПАКУВАННЯ

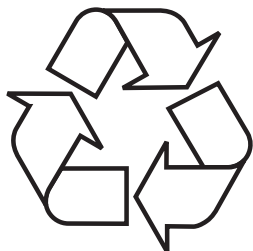

На час транспортування забезпечено захист пристрою від пошкодження. Після розпакування обладнання, будь ласка, подбайте про утилізацію елементів упаковки безпечним для навколишнього середовища способом.

Усі матеріали, використані для пакування, є безпечними для навколишнього середовища та підлягають 100% переробці і позначені відповідним символом.

Увага! Пакувальні матеріали (поліетиленові мішки, шматки пінополістиролу і т.д.) у ході розпакування

слід тримати у недоступному для дітей місці.

УТИЛІЗАЦІЯ ЗНОШЕНОГО ОБЛАДНАННЯ КОРИСТУВАЧАМИ



Даний пристрій відповідно до Європейської директиви 2012/19/UE і Закону Республіки Польща „Про використання електричне та електронне устаткування” марковано символом закресленого контейнера для відходів.

Це маркування означає, що даний пристрій, після завершення експлуатації не можна викидати разом з іншими побутовими відходами.

Користувач зобов'язаний здати його у відповідний пункт збору відходів електричного та електронного обладнан-

ня. Пункти збору, у т.ч. місцеві та районні пункти, утворюють відповідну систему, що дозволяє здати цей пристрій.

Відповідне поводження з використаним електричним та електронним обладнанням дозволяє уникнути шкідливих для здоров'я людини і навколишнього середовища наслідків, які можуть бути спричинені наявністю небезпечних компонентів та неправильним зберіганням і переробкою такого обладнання.

ЯК ЗАОЩАДЖУВАТИ ЕЛЕКТРОЕНЕРГІЮ



Особи, котрі відповідально відносяться до використання електроенергії, оберігають не лише домашній бюджет, але також підходять свідомо до питання охорони довкілля. Тому давайте економити електроенергію! А для цього потрібно:

- Для приготування їжі використовувати відповідний посуд.
- Посуд з плоским і товстим дном дозволить заощадити до 1 / 3 електроенергії. Слід використовувати кришку, в іншому випадку споживання електроенергії зростає чотирикратно!
- Конфорки і дно посуду завжди повинні бути чистими.
- Забруднення заважають теплопередачі - сильно пригорілий бруд можна усунути лише з використанням засобів, що завдають великої шкоди навколишньому середовищу.
- Уникати надмірного „заглядання” до посуду під час приготування їжі.
- Не вбудовувати варильну поверхню біля холодильників/морозильників.
- Це спричиняє непотрібне зростання споживання електроенергії.

УСТАНОВКА

Підготовка стільниці для встановлення варильної поверхні

Стільниця повинна бути плоскою, її необхідно вирівняти по горизонталі. Слід ущільнити та захистити стільницю зі сторони стіни від потрапляння вологи.

Вбудовані меблі повинні мати облицьовку і клеї для її приклеювання, стійкі до температури 100°C. Невиконання цієї вимоги може призвести до деформації поверхні і відклеювання облицьовки. Краї отвору необхідно захистити матеріалом, стійким до поглинання вологи.

Під кухонною плитою необхідно залишити принаймні 25 мм простору для забезпечення правильної циркуляції повітря і для уникнення перегріву поверхні навколо плити. Розмір цього зазору вказано в наступній частині інструкції.

Отвір в стільниці має бути зроблено відповідно до розмірів, зазначеними на малюнку нижче (одиниця виміру [мм]):

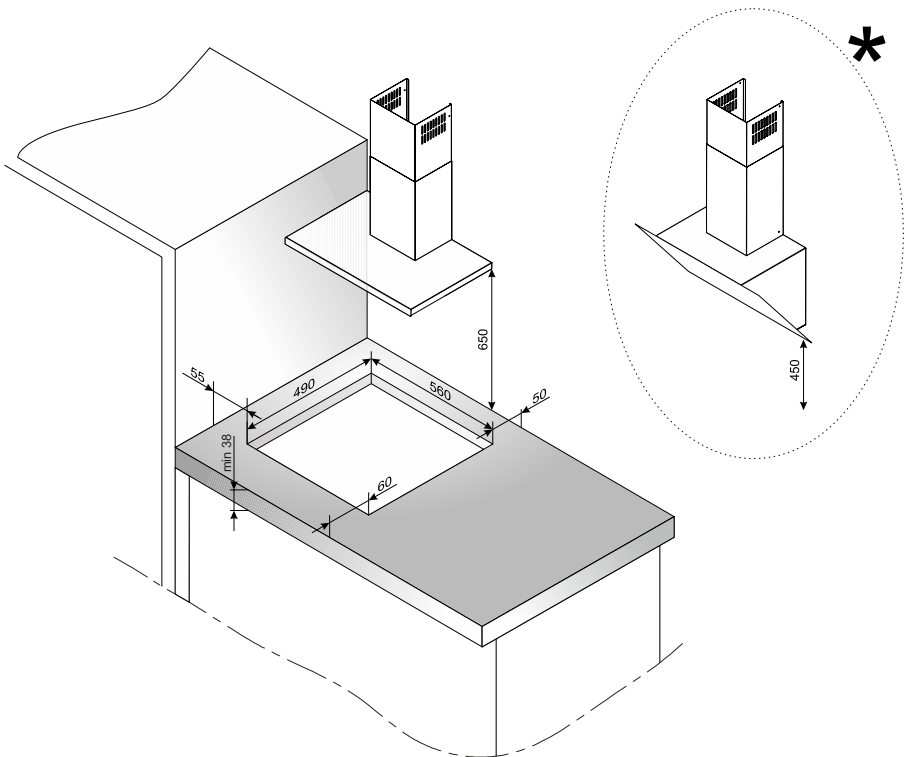

* Мінімальна відстань витяжки від стільниці в разі прямої витяжки повинна складати 650мм, а в разі похилих витяжок 450мм

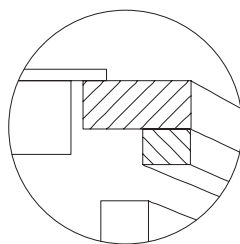
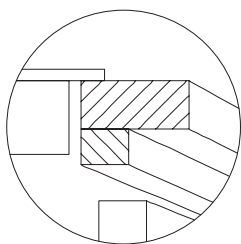
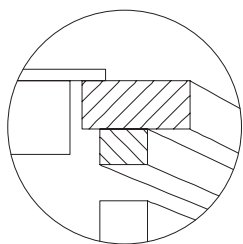

Установка варильної панелі над шафами

Установка варильної панелі над духовкою

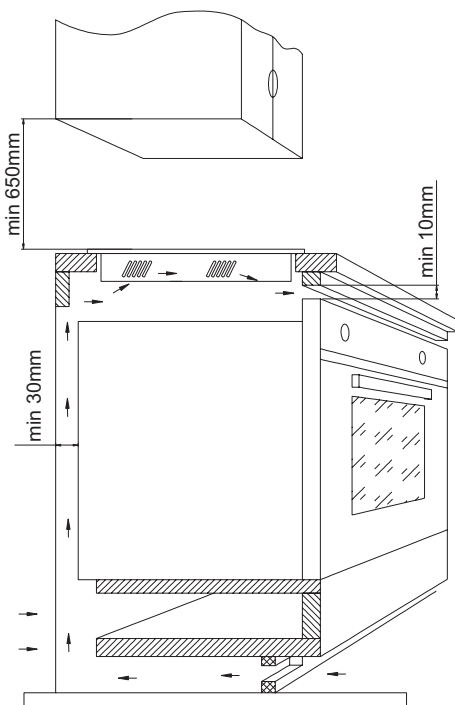
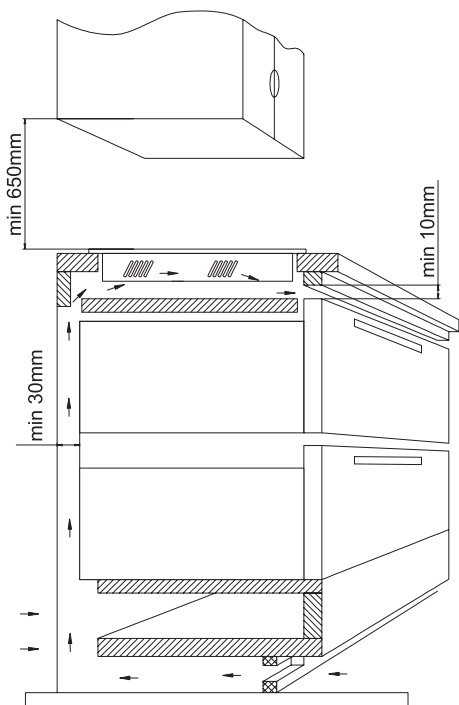

Забороняється встановлювати варильну поверхню над духовою шафою без системи вентиляції

Установка варильної поверхні в монтажному отворі

Варильна поверхня підключається кабелем до електромережі згідно зі схемою електричних з'єднань
Протерти меблевий сегмент від пилу, вставити плиту в нішу і до упору притиснути до меблів,

Рекомендації щодо установки

Варильна поверхня оснащена клемним блоком, що дозволяє правильно виконати підключення до конкретного виду живлення в електромережі.

Клемний блок забезпечує наступні з'єднання:

- Однофазне 230V ~
- Двофазне 400V 2N~

Підключення варильною поверхні до відповідного джерела живлення можливо через відповідні затискачі на клемному блоці згідно зі схемою електричних з'єднань. Схема електричних з'єднань знаходиться в нижній частині варильної поверхні на заслінці. Доступ до клемного блоку можливий після відкриття кришки клемного відсіку. Необхідно пам'ятати про підбір відповідного мережевого кабелю, з врахуванням виду підключення і номінальної потужності варильної поверхні.

Увага! Обов'язково під'єднати кабель заземлення до клемного блоку, клема позначена знаком. Електромережа, яка живить варильну поверхню, повинна бути заземлена і відповідати правилам техніки безпеки, а також додатково мати відповідний вимикач, що дозволяє відключити напругу в разі надзвичайної ситуації.

Перед підключенням варильної поверхні до електричної мережі, необхідно ознайомитися з інформацією на заводській табличці і схемі підключення. Підключення, що не відповідає схемі електричних з'єднань, може привести до пошкодження.

Увага! Підключення до електричної мережі може виконувати лише кваліфікований працівник, який має відповідні повноваження. Заборонено самостійно переробляти або модифікувати електричну схему.

Схема дозволених підключень

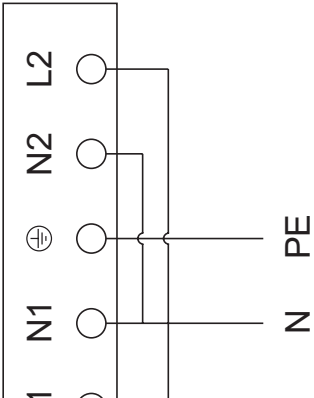
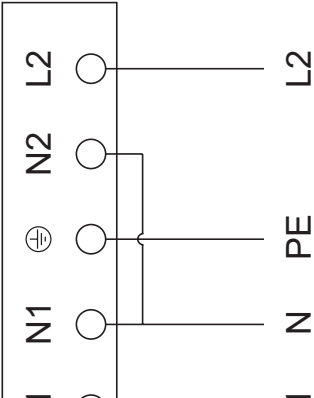
	Увага! При кожному підключенні провід заземлення необхідно приєднувати до клемми ⊕.	Тип / перетин проводу	Запобіжник
1	<p>Для мережі 230В однофазне підключення з нейтральним проводом, клемми L1 і L2 з'єднані перемичкою, нейтральний провід до N, провід заземлення до ⊕</p>	 <p style="text-align: center;">L N PE</p>	<p>мін. 30 А</p>
2	<p>Для мережі 230/400В двофазне підключення з нейтральним проводом, нейтральний провід до N, провід заземлення до ⊕</p>	 <p style="text-align: center;">L1 N PE L2</p>	<p>мін. 16 А</p>

ОСНОВНА ІНФОРМАЦІЯ ПРО ПРИСТРІЙ

Принцип дії індукційної плити

Під склом індукційної плити знаходяться індукційні котушки, що створюють магнітне поле. Каструля, вміщена в магнітне поле, нагрівається під впливом цього поля. Пам'ятайте, що важливо використовувати каструлі з відповідним дном.

Конфорка працює циклічно, це нормальне явище. Частота залежить від встановленої потужності конфорки.



Залежно від використовуваних каструль і встановленої потужності під час приготування, пристрій видає специфічний свист, це нормальне явище і не є підставою для рекламації.

Характеристика посуду

- Щоб перевірити, чи підходить каструля до Вашої індукційної плити, перевірте, чи притягується магніт до дна каструлі. Чим більша сила тяжіння, тим краща каструля.
- Завжди використовуйте високоякісні каструлі з ідеально плоским дном. Використання каструль такого типу запобігає утворенню точок з дуже високою температурою, це може привести до прилипання їжі до каструлі. Каструлі і сковорідки з товстими металевими стінками забезпечують відмінний розподіл тепла. Увігнуте днище каструлі або глибокий штамп з логотипом виробника негативно впливають на регулювання температури індукційним модулем і можуть призвести до перегрівання посуду.
- Не використовуйте пошкоджений посуд, наприклад, з деформованим від високої температури дном.

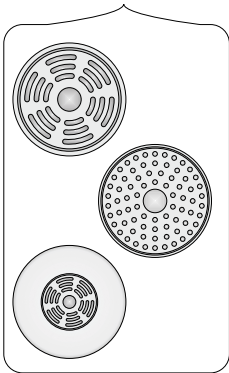

- При використанні великого посуду з феромагнітним дном, діаметр якого менше повного діаметра посуду, нагрівається виключно феромагнітна частина посуду. При цьому створюється ситуація, в якій тепло не розподіляється рівномірно в посуді. Феромагнітна зона менша в днищі посуду через наявність у ній алюмінієвих частинок, тому тепло, що подається, може бути менше. Може виникнути проблема з визначенням наявності посуду або взагалі він не буде виявлений. Діаметр феромагнітного днища посуду повинен бути підібраний за розміром конфорки для отримання оптимального результату приготування. У разі якщо посуд не виявляється на конфорці, рекомендується його поставити на конфорку з меншим діаметром.

 Відповідна якість посуду є необхідною умовою для отримання хорошої продуктивності роботи поверхні.

 Не рекомендується використовувати зовнішні індукційні адаптери.

- Для індукційного приготування необхідно використовувати виключно феромагнітний посуд з таких матеріалів, як:
 - Емальована сталь
 - Чавун
 - Посуд з нержавіючої сталі для індукційного приготування їжі.
- Кришка на каструлі під час приготування їжі запобігає витраті тепла і таким чином зменшує час нагрівання і знижує енергоспоживання.
- Переконайтеся, що дно каструлі сухе. При наповненні каструлі або використанні каструлі, вийнятої з холодильника, переконайтеся, що поверхня дна повністю суха. Це дозволить запобігти забрудненню варильної поверхні.



Маркування кухонного посуду



Перевірте, розміщений на етикетці знак, що інформує, що каструлю можна використовувати для приготування їжі на індукційній варильній поверхні

Нержавіюча сталь

Не виявляє присутності каструлі
За винятком каструль з феромагнітної сталі

Алюміній

Не виявляє присутності каструлі

Чавун

Висока ефективність

Увага: каструлі можуть подрятати конфорку

Емальована сталь

Висока ефективність

Рекомендується посуд з плоским, товстим і гладким дном

Скло

Не виявляє присутності каструлі

Фарфор

Не виявляє присутності каструлі

Посуд з мідним дном

Не виявляє присутності каструлі

Індикатор залишкового тепла „Н”

Коли приготування закінчено, скло індукційної плити в зоні даної конфорки залишається гарячим, це називається залишковим теплом.

Якщо скло гаряче, на індикаторі цієї зони відображається символ «Н».



⚠️ В момент роботи індикатора залишкового тепла забороняється торкатися конфорок, щоб не отримати опіків, а також ставити чутливі на тепло предмети!

⚠️ За відсутності напруги індикатор залишкового нагрівання "Н" не світиться. Але конфорки все ще можуть бути гарячими!

Перед першим включенням варильної поверхні

- Ретельно очистіть індукційну плиту. Плита має скляну поверхню, тому поводьтеся з нею обережно.
- Після першого запуску пристрою можуть виділятися запахи. В цьому випадку увімкніть вентиляцію або відчиніть вікно в приміщенні. Виділення запахів є короткочасним.

Неможливість виявити каструлю на увімкненій конфорці

Якщо на активній індукційній конфорці немає каструлі або каструля невідповідна, на дисплеї з'явиться вказаний символ. Конфорка вимкнеться через 1 хвилину, якщо Ви не поставите на неї відповідну каструлю (плита буде перебувати в режимі StandBy протягом ще однієї хвилини, після закінчення цього часу вона буде повністю відключена, якщо всі інші конфорки не перебувають в процесі виконання певних функцій).



Розміри посуду

Для досягнення найкращого результату приготування, необхідно використовувати посуд, розмір дна якого (ферромагнітна частина) відповідає розміру конфорки.

Використання посуду, діаметр дна якого менше розміру конфорки, знижує ефективність роботи конфорки і збільшує час приготування. Конфорки мають нижню межу виявлення посуду, яка залежить від діаметру ферромагнітної частини дна посуду, а також матеріалу, з якого посуд виготовлено.

Діаметр конфорки	Діаметр каструлі [мм]
160	120
180	140
210	180

ЕКСПЛУАТАЦІЯ

Елементи пристрою

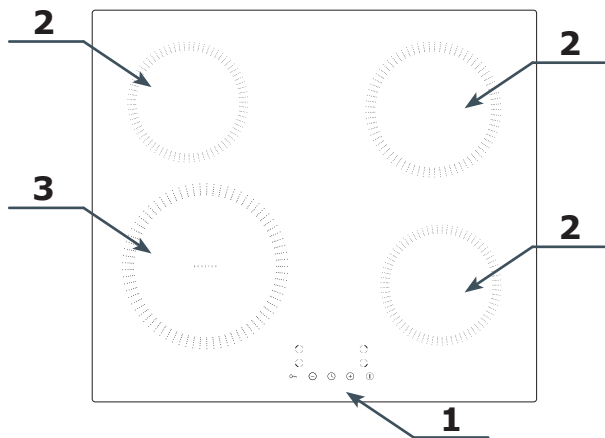

1. Панель управління
2. Конфорки
3. Індукційна конфорка з функцію Booster

Панель управління

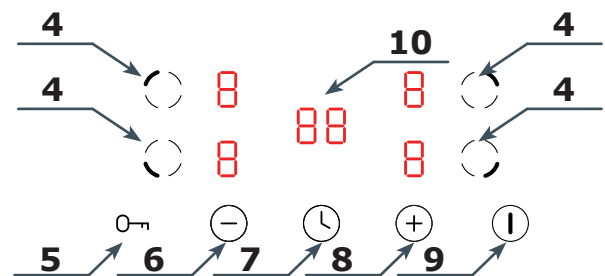

4. Датчик вибору конфорки
5. Датчик блокування від дітей
6. Датчик мінус „-“
7. Датчик таймера
8. Датчик плюс „+“
9. Датчик ввімкнення/вимкнення пристрою
10. Дисплей таймера





Увага: Кожне спрацювання датчика супроводжує звуковий сигнал. Неможливо відключити звукові сигнали.

Під'єднання до мережі живлення

Після підключення до джерела живлення усі без винятку дисплеї на плиті загоряться на 1 секунду, крім того, пролунає звуковий сигнал. Плита перейде в режим очікування.

Ввімкнення конфорки

Поставте каструлю на конфорку, наприклад, на ліву задню. Торк-

ніться датчика ①, на дисплеях конфорок з'явиться , Активуйте вибрану конфорку за допомогою датчика , потім датчиками  і  виберіть потужність конфорки в діапазоні 1-9 (вибрані конфорки мають доступну функцію Booster - опис далі в цій інструкції). Натисніть датчик  ще раз, щоб підтвердити потужність нагріву, ви також можете почекати кілька секунд для автоматичного підтвердження значення потужності. Якщо в зазначеному полі немає

каструлі, на дисплеї з'явиться символ , процес приготування почнеться, коли вона буде поміщена в це поле.

Увага:





Ви можете поставити каstrулю на конфорку в будь-який час, навіть до запуску конфорки. Якщо потужність не буде встановлена протягом 1 хвилини після включення плити, плита вимкнеться автоматично. Після вибору поля за допомогою датчика , на дисплеї відображаються символи за замовчуванням 5, змінити рівень за замовчуванням неможливо.

Функція Booster

Ця функція полягає в тимчасовому збільшенні потужності нагріву певної конфорки. Діапазон, в якому ви можете регулювати потужність, дорівнює 1-9, причому 9 - це найвищий рівень потужності, при якому може працювати певна конфорка.

Увага: Функція Booster може працювати тільки протягом 5 хвилин, після чого потужність конфорки автоматично знижується до рівня 9.



Зміна встановленої потужності конфорки

Торкніться датчика  активної конфорки, на якому стоїть каstrуля, потім датчиками  і  змініть потужність конфорки в діапазоні 1-9 (1-9 для конфорки з функцією Booster). Підтвердіть нову потужність за допомогою датчика .

Вимкнення конфорки

Щоб відключити окрему конфорку, доторкніться до датчика  конфорки, яку ви хочете відключити.



читати, можете продовжити двома способами:





- За допомогою датчика  зменшити потужність конфорки до 0.
- Доторкніться до датчиків  і  одночасно, потужність конфорки автоматично зменшиться до 0.



В обох випадках підтвердіть значення 0 за допомогою датчика , або зачекайте кілька секунд, значення буде підтверджено автоматично.

Щоб відключити всі конфорки одночасно, доторкніться до датчика  плита повністю вимкнеться.

Захист від дітей

Активне блокування від дітей призводить до того, що всі датчики, крім , неактивні, на дисплеї з'явиться повідомлення .

Для того щоб активувати плиту, слід натиснути і утримувати датчик  протягом 3 секунд, на дисплеї загориться символ . Щоб розблокувати плиту, знову натисніть і утримуйте датчик  протягом 3 секунд,  зникне.

Ви можете заблокувати плиту під час її роботи, датчик  активний. В екстреному випадку ви можете вимкнути плиту за допомогою датчика , без необхідності її попереднього розблокування. Щоб знову увімкнути плиту, слід спочатку вимкнути блокування від дітей.

Автоматичне вимкнення конфорки

Конфорка вимкнеться автоматично через певний час в залежності від потужності, на якій вона пра-

цює. Це пов'язано з безпекою, і деактивувати цю функцію неможливо.

Встановлена потужність	Час вимкнення
1	8год.
2	8год.
3	8год.
4	4год.
5	4год.
6	4год.
7	2год.
8	2год.
9	2год.

Функція таймера

Наприклад, щоб встановити таймер на 25 хвилин, включіть плиту датчиком ①, на дисплеях конфорок з'явиться 00, тепер торкніться датчика ②, на дисплеї почне блимати права з цифр 00. За допомогою датчиків ⊕ та ⊖ виберіть значення 5, знову торкніться датчика ②, на дисплеї почне блимати ліва з цифр 00. За допомогою датчиків ⊕ і ⊖ виберіть значення 2. Підтвердіть час датчиком ③. Таймер був встановлений на 25 хвилин, після чого ви почуєте акустичний сигнал тривалістю близько 30 секунд. Торкніться будь-якого датчика, щоб прибрати звуковий сигнал. Таймер також можна активувати, коли конфорка увімкнена (під час приготування).

Установка часу вимикання конфорки

Ви можете встановити час вимкнення конфорки. Для цього запустіть обрану конфорку і встановіть її потужність. Поки індикатор встановленої потужності блимає, доторкніться до датчика ④. Далі дійте як в разі установки таймера. Після підтвердження часу до автоматичного вимкнення конфорки торкніться датчика ⑤ ще раз, щоб підтвердити час вимкнення плити. Активна функція сигналізується миготливою точкою поруч з цифрою потужності встановленої конфорки. Після закінчення встановленого часу конфорка автоматично вимикається. Ви можете встановити час вимкнення для кожної конфорки окремо.

Увага! Для функції таймера і встановленого часу вимикання конфорки:

- Час можна встановити в межах від 1 до 99 хвилин.
- Час відраховується з моменту підтвердження датчиком ④.
- Щоб змінити значення встановленого часу для обох функцій або видалити його, дійте так, як ніби ви хочете встановити час, але скоротіть час до 00.
- Торкніться датчика ①, щоб видалити встановлений час і повністю вимкнути плиту.

ПОРЯДОК ДІЙ У НАДЗВИЧАЙНИХ СИТУАЦІЯХ

У будь-якій аварійній ситуації необхідно:

- Вимкнути робочі вузли варильної поверхні
- Відключити електроживлення
- Звернутися до сервісної служби
- Певні незначні пошкодження користувач може усунути самостійно, керуючись вказівками, наведеним у таблиці нижче, перш ніж звернутися у відділ обслуговування клієнтів або іншу сервісну службу, необхідно перевірити наступні пункти з таблиці.

ПРОБЛЕМА	ПРИЧИНА	ПОВЕДІНКА
1. Пристрій не працює	- Відсутня подача живлення	- Перевірити запобіжник мережі будинку, перегорілий замінити
2. Пристрій не реагує на введене значення	- Не ввімкнена панель управління	- Увімкнути
	- Занадто швидке натискання на сенсорну кнопку (менше секунди)	- Натискати на кнопку трохи довше
3. Пристрій не реагує і видає тривалий звуковий сигнал	- Одночасно було натиснуто на кілька сенсорних кнопок	- Завжди натискати тільки одну кнопку (за винятком вимикання конфорки)
	- Неправильна експлуатація (натиснуті невідповідні сенсори або занадто швидко)	- Повторно включити варильну поверхню
4. Пристрій повністю вимикається	- Сенсор(и) закритий(і) або забруднений(і)	- Відкрити і очистити сенсори
	- Після ввімкнення не введено жодних даних довше, ніж 10 с	- Повторно увімкнути панель управління і ввести відповідні дані
5. Одна конфорка вимикається, на дисплеї світиться літера „H”	- Сенсор(и) закритий(і) або забруднений(і)	- Відкрити і очистити сенсори
	- Обмеження часу роботи	- Повторно увімкнути конфорку
6. Не світиться індикатор залишкового тепла, хоча конфорки ще гарячі.	- Сенсор(и) закритий(і) або забруднений(і)	- Відкрити і очистити сенсори
	- Перегрів електронних елементів	- Індикатор залишкового тепла буде працювати знову, коли ви наступного разу увімкнете і вимкнете панель управління.
7. Тріщина в склокераміці.	 Небезпечно! Негайно відключити варильну поверхню від електромережі (запобіжник). Зверніться в найближчий сервісний центр.	
8. Якщо несправність ще не було усунуто.	Відімкнути варильну поверхню від мережі (запобіжник!). Зверніться в найближчий сервісний центр. Важливо! Ви несете відповідальність за правильний стан пристрою і правильне використання в домашньому господарстві. Якщо у зв'язку з помилкою в експлуатації ви викличете сервісну службу, цей візит навіть протягом гарантійного терміну буде для вас пов'язаний з витратами. За збитки, заподіяні у результаті недотримання цієї інструкції, ми не несемо відповідальності.	
9. Індукційна варильна поверхня видає хрипкі звуки.	Це нормальне явище. Працює вентилятор охолодження електронних систем.	
10. Індукційна поверхня видає звуки, схожі на свист.	Це нормальне явище. Згідно з частотою роботи котушок під час використання кількох зон нагрівання, при максимальній потужності звучить легкий свист.	
11. Варильна поверхня не працює, конфорки не включаються і не функціонують.	- Поломка електроніки	- Виконати скидання варильної поверхні, на кілька хвилин відключити її від електромережі (вийняти запобіжник).

КОДИ ПОМИЛОК

Під час роботи пристрою на екрані може з'явитися код помилки, він описаний в таблиці нижче:

ПРОБЛЕМА	ПРИЧИНА	ПОВЕДІНКА
E4/E5	Пошкоджений датчик температури	Зв'язатися з сервісним центром
E7/E8	Пошкоджений датчик температури транзистора IGBT	Зв'язатися з сервісним центром
E2/E3	Невідповідна напруга живлення	Перевірте правильність напруги живлення.
E6/E9	Перегрів плити	Запустіть плиту після того, як вона повністю охолоне

ЧИСТКА І ОБСЛУГОВУВАННЯ

Ретельний поточний догляд за варильною поверхнею, утримання її в чистоті, і відповідне обслуговування значно збільшує її ефективний термін служби.

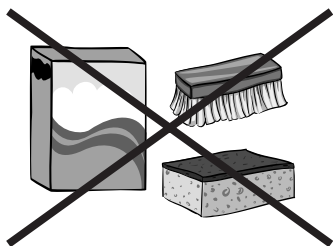

Для чистки склокераміки застосовуються ті ж правила, що й у випадку скляних поверхонь. Ні в якому разі не застосовувати абразивні або агресивні засоби чищення, а також пісок для чистки і губку з шорсткою поверхнею. Забороняється застосовувати пароочисники.

Чистка після кожного використання

Легкий, не пригорілий бруд протерти вологою тканиною без засобу для чищення. Миючі засоби можуть викликати появу синіх плям. Такі плями не завжди можна видалити при першому чищенні, навіть, застосувавши для цього спеціальний засіб для чищення.



Сильно пригорілий бруд видаляти гострим скребком. Потім протерти поверхню вологою тканиною.

Видалення плям

Світлі перламутрові плями (залишки алюмінію) можна видалити з охолодженої варильної поверхні за допомогою спеціального засобу для чищення. Залишки вапняку (наприклад, після бризок води, що кипіла) можна видалити оцтом або спеціальним засобом для чищення.

При видаленні цукру, їжі з вмістом цукру, пластика і алюмінієвої фольги забороняється вимикати конфорки! Потрібно негайно ретельно видалити залишки (в гарячому стані) гострим скребком з гарячої конфорки. Після видалення бруду поверхню можна вимкнути і вже холодну дочистити спеціальним засобом для чищення.

Спеціальні засоби чищення можна придбати в господарських магазинах, спеціалізованих магазинах електротехніки, косметики та побутової хімії, у відділах продовольчих магазинів, а також в кухонних

салонах. Гострі скребки можна придбати в господарських магазинах і магазинах будівельних і лакофарбових матеріалів. Забороняється наносити засіб для чищення на гарячу поверхню. Рекомендується засубу для чищення дати підсохнути, а потім протерти мокрою тканиною. Залишки миючого засобу потрібно протерти вологою тканиною перед повторним включенням варильною поверхні. В іншому випадку вони можуть пошкодити поверхню.

У разі неправильного поводження зі склокерамікою варильної поверхні виробник не несе жодної відповідальності!

Періодичні огляди

Крім звичайного догляду за варильною поверхнею задля утримання її в чистоті необхідно:

- здійснювати періодичний технічний контроль роботи елементів управління і робочих вузлів варильної поверхні. Після закінчення терміну гарантійного обслуговування хоча б раз на два роки необхідно звернутися в сервісний центр з метою проведення технічного огляду варильної поверхні,
- усунути виявлені пошкодження,
- здійснювати періодичне технічне обслуговування робочих вузлів варильної поверхні,

Увага!

Якщо панель управління по будь-якій причині не працює у включеному стані варильної поверхні, необхідно вимкнути головний вимикач або зняти запобіжник і звернутися в сервісний центр.

Увага!

У разі виявлення тріщин або відламаних шматочків склокераміки потрібно негайно вимкнути варильну поверхню і відключити від електромережі. Для цього зняти запобіжник або вийняти вилку з розетки. Потім звернутися в сервісний центр.

Увага!

Будь-які ремонтні роботи та налаштування повинні виконуватися у пункті сервісного обслуговування або працівником, який має відповідні повноваження.

Stimate Client

De astăzi activitățile zilnice vor deveni mult mai simple decât oricând. Aparatul  este o combinație excepțională în utilizarea ușoară și eficiența excepțională. După citirea acestor instrucțiuni, utilizarea nu va fi o problemă.

Electrocasnicul a fost verificat minuțios pe linia de fabricație la posturile de control din punct de vedere al parametrilor de siguranță și funcționalitate înainte de a fi ambalat.

Vă rugăm să citiți cu atenție aceste instrucțiuni înainte de a utiliza aparatul. Respectarea indicațiilor cuprinse în aceste instrucțiuni vă vor permite să evitați utilizarea incorectă a electrocasnicului. Instrucțiunile trebuie păstrate și depozitate în așa fel încât să le aveți mereu la îndemână.

Instrucțiunile de utilizare trebuie respectată cu exactitate pentru a evita accidentele.

Cu deosebită stimă

 **Hansa**
Haushaltsgeräte

INDICAȚII CU PRIVIRE LA SIGURANȚA DE UTILIZARE

- **Atenție.** Dispozitivul și toate piesele componente ale acestuia care sunt la îndemâna utilizatorului devin fierbinți în momentul în care acesta este folosit. Posibilitatea de atingere a elementelor de încălzire trebuie să fie realizată cu o deosebită grijă. Copii care nu au atins vârsta de 8 ani nu trebuie să se apropie de dispozitiv cu excepția cazului în care se află sub supraveghere permanentă.
- Acest dispozitiv poate fi utilizat de copii care au vârsta de peste 8 ani și mai mari, de către persoane cu capacități fizice, senzoriale și mentale limitate și de către persoane fără experiență și care nu cunosc dispozitivul, atunci când acestea sunt supravegheate sau au fost instruite cu privire la utilizarea dispozitivului în siguranță care le sunt transmise de către persoanele care sunt răspunzătoare de siguranță lor. Aveți grijă la copii, nu-i lăsați să se joace cu aparatul. Curățarea și activitățile de deservire nu trebuie realizate de către copii care nu sunt supravegheați.
- **Atenție.** Încălzirea fără supraveghere a unturii sau a uleiului pe plita cu inducție poate fi periculoasă și poate cauza incendii.
- **NICIODATĂ** nu încercați să stingeți focul cu ajutorul apei, ci opriți dispozitivul și acoperiți flacăra cu un capac sau cu un pled care nu este inflamabil.
- **Atenție.** Pericol de incendiu: nu amplasați nici un fel de lucruri pe suprafață de fierbere.
- **Atenție.** Dacă stratul plitei este crăpat, a se opri curentul, pentru a evita posibilitatea de electrocutare cu curent electric.

- Nu așezați pe suprafață plitei obiecte de metal cum ar fi cuțite, furculițe, linguri și capace sau folii de aluminiu deoarece acestea pot deveni fierbinți.
- După folosire a se opri elementul de încălzire cu comutatorul și să nu vă bazați pe idicatoarele de dectarea oalelor.
- Dispozitivul nu poate fi comandat de un ceas extern sau un sistem independent de comandă de la distanță.
- Pentru curățarea plitei nu puteți folosi echipamentul pentru curățare cu ajutorul aburilor.
- Aparatul a fost proiectat doar ca aparat de gătit. Orice utilizare a acestuia (de ex. la încălzirea încăperilor) nu este conformă cu destinația acestuia și poate fi periculoasă.
- Producătorul își rezervă dreptul de a efectua modificări care nu influențează modul de funcționare al aparatului.
- **Atenție.** Nu folosiți plăci de acoperire a inducției inadecvate și împiedicați accesul copiilor la zona de încălzire. Utilizarea plăcilor necorespunzătoare, poate provoca accidente.
- Înainte de a utiliza pentru prima dată plita cu inducție trebuie să citiți instrucțiunile de utilizare. În acest mod veți fi în siguranță și evitați deteriorarea plitei.
- Dacă utilizați plita cu inducție în imediata apropiere a radioului, televizorului sau a altui aparat care emite unde, trebuie să verificați dacă panoul de control al plitei funcționează corect.
- Plita trebuie să fie conectată de către un instalator – electrician autorizat.
- Nu instalați plita în apropierea aparatelor frigorifice.
- Mobilierul în care incorporați plita trebuie să fie rezistentă la temperaturi de cca. 100oC. Acest lucru se referă la furnir, muchii, suprafețe fabricate din materiale sintetice, adezivi și lacuri.
- Plita poate fi folosită doar după ce a fost montată. În acest mod nu vă expuneți la atingerea pieselor care sunt sub tensiune.
- Aparatele electrice pot fi reparate doar de către specialiști. Reparațiile neprofesionale pot pune în pericol siguranța utilizatorului.
- Aparatul este decuplat de la rețeaua electrică doar atunci când opriți siguranță sau scoateți ștecherul din priză.
- Ștecherul cablului de alimentare trebuie să fie disponibil după ce instalați plita.
- Aveți grijă la copii, nu-i lăsați să se joace cu aparatul.
- Persoanele cu aparate de menținere a funcțiilor vitale implantate (de ex. stimulator cardiac, pompă de insulină sau aparat auditiv) trebuie să se asigure că funcționarea acestor aparate nu va fi bruiată de către plita cu inducție

(intervalul de frecvență la care funcționează plita cu inducție este de 20-50 kHz).

- În cazul în care se întrerupe alimentarea cu curent electric vor fi pierdute toate setările. Vă recomandăm să fiți prudenți atunci când alimentarea cu curent electric este reluată. Atâta timp cât ochiurile sunt fierbinți se va aprinde indicatorul de încălzire reziduală „H” precum și la prima pornire a cheii de blocadă.
- Sistemul electric incorporat al indicatorului de încălzire reziduală indică dacă plita este pornită, respectiv dacă este încă fierbinte.
- Dacă priza este în apropierea ochiului trebuie să aveți grijă la cablu să nu atingă locurile încălzite.
- Nu folosiți vase din materiale plastice și folii de aluminiu. Acestea se topesc la temperaturi ridicate și pot deteriora suprafață vitroceramică.
- Aveți grijă ca pe ochiuri să nu cadă zahăr, acid citric, plastic, sare etc. atât în stare solidă cât și lichidă.
- În cazul în care din neatenție pe ochiuri cade zahăr sau plastic nu opriți plita ci îndepărtați zahărul și plasticul cu un răzuitor ascuțit. Protejați mâinile de arsuri și răni.
- Pe plita cu inducție trebuie să folosiți doar vase și oale cu fundul plat, care nu au canturi și zgârieturi deoarece în caz contrar acestea pot zgâria iremediabil suprafață vitroceramică.
- Suprafață de încălzit a plitei cu inducție este rezistentă la șoc termic. Aceasta nu este sensibilă la rece sau la cald.
- Nu scăpați obiecte pe suprafață vitroceramică. Loviturile punct, de ex. căzătura unei sticlute cu condimente poate provoca fisuri și desprinderea unor cioburi de pe suprafață vitroceramică.
- Dacă astfel de deteriorări apar picăturile de mâncare care se scurg pot ajunge la piesele aflate sub tensiune din plita cu inducție.
- Nu folosiți suprafață plitei drept fund de tăiat sau masă de lucru.
- Nu incorporați plita peste cuptorul fără ventilator, peste mașină de spălat vase, frigider, congelator sau mașină de spălat.
- Dacă plita a fost montată în blat atunci obiectele metalice care se află în dulap se pot încălzi până la temperaturi ridicate datorită temperaturii din sistemul de ventilație al plitei. Din acest motiv vă recomandăm să folosiți un strat protector direct (vezi des. 2).
- Trebuie să respectați indicațiile referitoare la întreținerea și curățirea peliculei ceramice.
- În cazul în care apar nereguli în ceea ce privește modul de utilizare a acesteia nu vom onora garanția.

DESPACHETARE

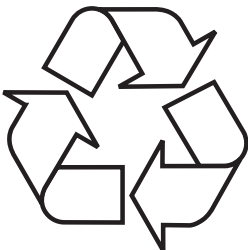

Aparatul a fost asigurat împotriva deteriorării pe durata transportului. Vă rugăm ca după ce despaquetați aparatul să aruncați elementele ambalajului astfel încât acest lucru să nu dăuneze mediului înconjurător. Toate materialele folosite pentru ambalaj nu dăunează mediului sunt 100% reciclabile și au fost marcate cu simbolul corespunzător.

Atenție! Materialele din ambalaj (sacii din polietilen, bucățile de stiropian etc.) nu trebuie lăsate la înde-

mâna copiilor pe durata despachetării.

ÎNDEPĂRTAREA APARATELOR FOLOSITE



Acest aparat este marcat conform Directivei Europene 2012/19/UE și Legii poloneze cu privire la echipamentele electrice și electronice folosite cu simbolul containerului pentru deșeurii tăiate.

Acest marcaj informează că echipamentul acesta după perioada în care a fost utilizat nu poate fi aruncat împreună cu gunoiul menajer. Utilizatorul este obligat să-l predea la punctele de primire a echipamentelor electrice și electronice folosite. Instituțiile care le primesc, inclusiv punctele de

ridicare, magazinele și autoritățile locale vor organiza un sistem corespunzător de predare a acestor echipamente. Procedura corespunzătoare cu echipamentele electrice și electronice asigură eliminarea consecințelor dăunătoare pentru sănătatea oamenilor și a mediului înconjurător, care reies din prezența unor substanțe periculoase și din depozitarea și prelucrarea necorespunzătoare a acestui tip de echipament.

CUM SĂ ECONOMISIȚI ENERGIE



Persoanele care folosesc energia în mod responsabil nu influențează pozitiv doar bugetul familiei ci acționează conștient în favoarea mediului înconjurător. Ajuțați și dumneavoastră, economisiți energia electrică! Pentru a face acest lucru procedați în felul următor:

- Folosiți vase de gătit corespunzătoare. Vasele cu fundul plat și gros vă permit să economisiți până la 1/3 din energia electrică. Țineți minte de capac, în caz contrar consumul de energie electrică crește de patru ori!
- Păstrați ochiurile și fundurile vaselor curate. Mizeria împiedică transmiterea de căldură – mizeria arsă și persistentă poate fi îndepărtată doar cu substanțe care dăunează foarte mult mediului înconjurător.
- Evitați „privitul în oale” inutil.
- Nu incorporați plita în imediata apropiere a frigiderului/congelatorului. Consumul de energie electrică crește foarte inutil datorită acestora.

INSTALARE

Pregătirea blatului de mobilă pentru incorporarea plitei

Blatul trebuie să fie plat și bine nivelat. Blatul trebuie etanșat și protejat, din partea dinspre perete, împotriva udării abundente cu lichide și împotriva umezelii.

Mobilierul care este prevăzut pentru incorporare trebuie să aibă placajul și adezivii pentru lipirea acestuia rezistente la temperatura de 100°C. Ne-îndeplinirea acestei condiții poate cauza deformarea suprafeței sau dezlipirea placajului.

Marginile orificiului trebuie să fie asigurate cu un material care nu absoarbe umiditatea.

Lăsați un spațiu liber sub placă pentru a permite circulația aerului adecvat și pentru a evita supraîncălzirea suprafeței din jurul plăcii. Mărimea decalajului este indicată în acest manual de instrucție.

Faceți gaura în blat în conformitate cu dimensiunile indicate în desenul de mai jos (unitate [mm]):

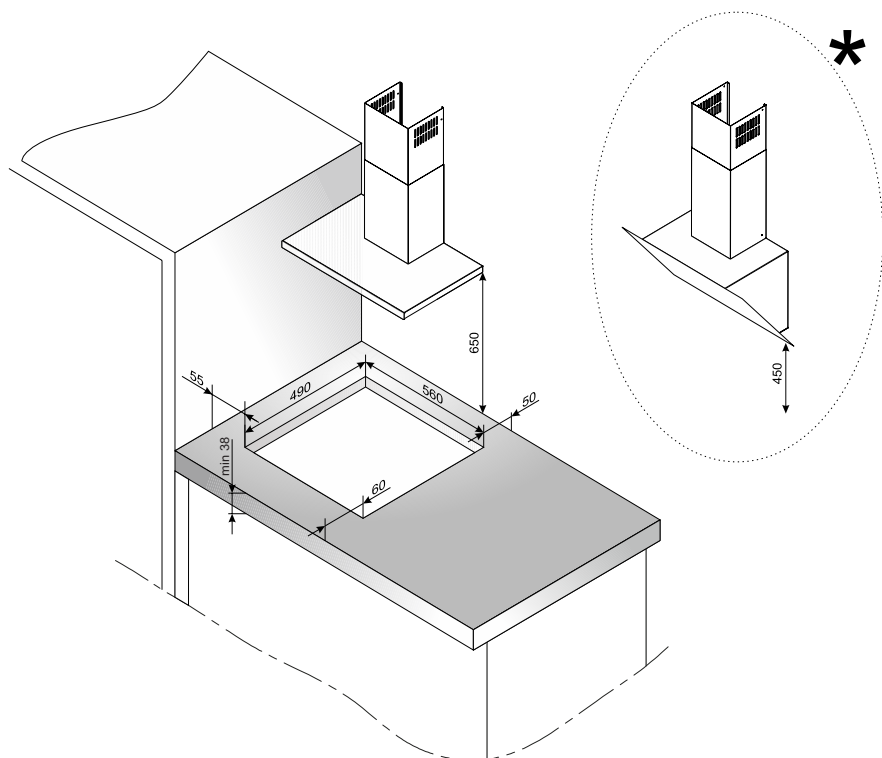

* În cazul hotei drepte distanța minimă între hotă și placa de lucru trebuie să fie de 650 mm, însă în cazul hotelor oblice 450 mm

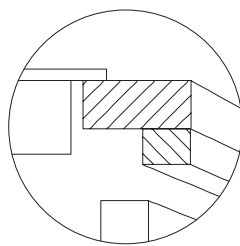
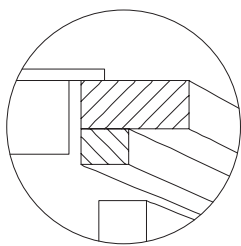
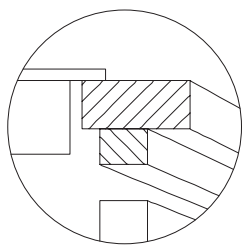

Instalarea plăcii deasupra dulapurilor

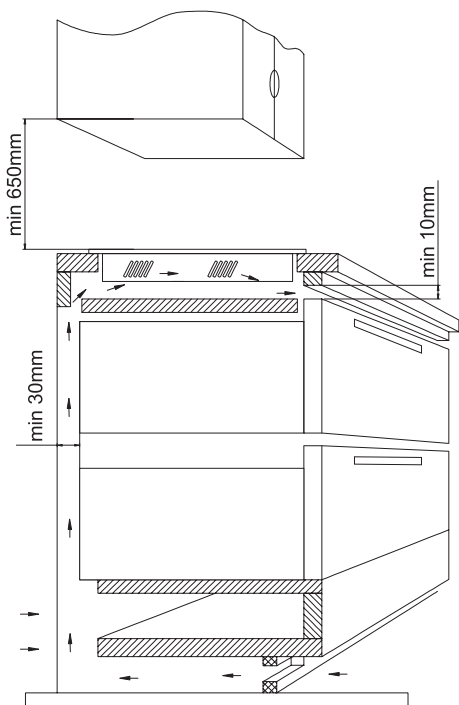

Instalarea plăcii deasupra cuptorului

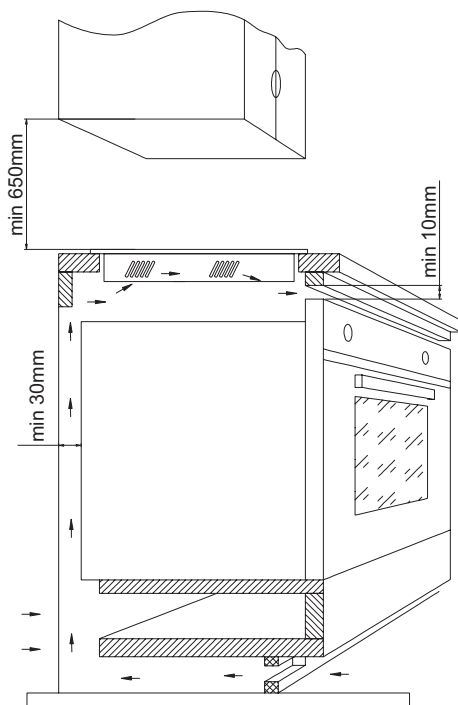

Se interzice montarea plitei deasupra cuptorului fără ventilație

Instalarea plăcii în gaura de montare

Realizați conectarea plitei de gătit cu cablul electric în conformitate cu schema racordurilor.

Curățați blatul de praf, introduceți plita în orificiu și apăsați-o cu putere în jos spre blat,

Indicații pentru instalator

Plita este dotată cu un conector de alimentare care permite selectarea conexiunilor corespunzătoare pentru tipul respectiv de alimentare cu energie electrică.

Conectorul de alimentare permite următoarele tipuri de conexiuni:

- O fază 230V ~
- Două faze 400V 2N ~

Conectarea plitei la tipul corespunzător de alimentare este posibilă datorită legării bornelor pe conectorul de alimentare conform schemei de conexiuni anexate. Schema de conexiuni este indicată și pe partea inferioară a capacului. Accesul la conectorul de alimentare este posibil după ce deschideți capacul cutiei de cleme. Trebuie să selectați un cablu de alimentare corespunzător având în vedere tipul de conexiune și puterea nominală a plitei.

Atenție! Trebuie să țineți minte că este necesar să conectați circuitul de protecție la clema conectorului de alimentare marcat cu semnul []. Instalația electrică de alimentare a plitei trebuie să fie protejată cu o siguranță iar pentru a asigura linia de alimentare poate să fie dotată cu un comutator cu care se poate opri alimentarea cu curent în caz de avarie.

Înainte de a conecta plita la instalația electrică trebuie să citiți informațiile inscripționate pe tabelul nominal și pe schema de conectare. Alt mod de conectare a plitei decât cel indicat în schemă poate provoca deteriorarea acesteia.

Atenție! Conectarea la instalație poate fi făcută doar de către un instalator calificat care posedă competențele necesare. Se interzice efectuarea de transformări sau modificări la instalația electrică.

Atenție! Instalatorul este obligat să dea utilizatorului "certificatul de conectare a produsului la instalația electrică" (de găsit în foaia de garanție). După instalare, instalatorul ar trebui să amplaseze, de asemenea, informații cu privire la metoda de realizare a conexiunii:

- Monofazat, bifazic sau trifazat cablul de conectare, secțiunea transversală a cablului de conectare utilizat pentru protecție (tipul de fitil).

Schema conexiunilor posibile

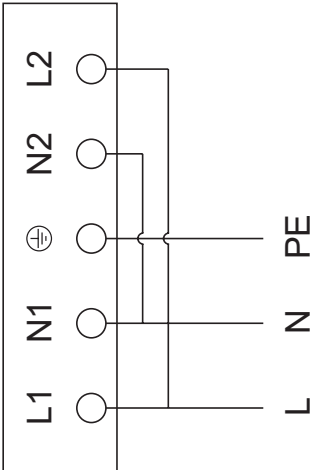
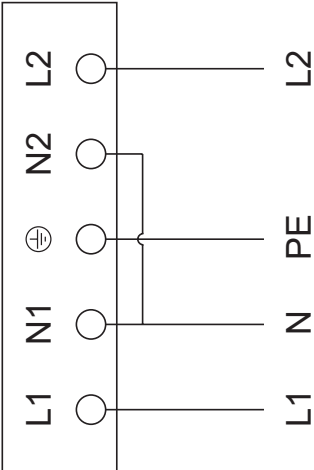
	Atenție! În cazul fiecărei dintre conexiuni cablul de protecție trebuie să fie conectat cu clema \oplus .	Tip / secțiunea transversală a cablului	Siguranță de protecție
1	<p>Pentru rețeaua 230V, conexiunea monofazată cu conductorul neutru, bornele L1 și L2 conectate de un pod, conductorul neutru la N, conductorul de protecție la \oplus</p> 	1N~	min. 30A
2	<p>Pentru rețeaua 230 / 400V, conexiunea bifazică cu conductorul neutru, conductorul neutru la N, conductorul de protecție la \oplus</p> 	2N~	min. 16A

INFORMAȚIILE DE BAZĂ DESPRE DISPOZITIV

Principiul de funcționare a plitei cu inducție

Sub sticla plitei de inducție se află bobine de inducție care generează un câmp magnetic. Un vas așezat pe câmpul magnetic, se încălzește sub influența acestui câmp. Rețineți, este foarte important să folosiți vase cu fundul drept.



În funcție de vasele utilizate și de puterea setată în timpul gătitului, dispozitivul produce un semnal sonor specific, acest lucru este normal și nu constituie o motiv de reclamație.

Caracteristicile vaselor.

- Pentru a verifica dacă vasul este potrivit pentru plita dvs. de inducție, verificați dacă magnetul este atras de fundul vasului. Cu cât forța de atracție este mai mare, cu atât oala este mai bună.
- Întotdeauna folosiți vase de calitate înaltă, cu fundul perfect plat. Utilizarea acestui tip de vase împiedică formarea punctelor cu temperatură foarte ridicată, acest lucru poate duce la lipirea mâncării pregătite în vas. Vasele de gătit și tigăile cu pereții groși din metal vor asigura distribuirea excelentă a căldurii. Fundul concav al vasului de gătit sau logo-ul producătorului gravat adânc au influență negativă asupra controlului temperaturii prin modulul de inducție și pot conduce la supraîncălzirea vaselor de gătit.
- Nu folosiți vase deteriorate, de exemplu, cele cu fundul deformat din cauza temperaturii excesive.

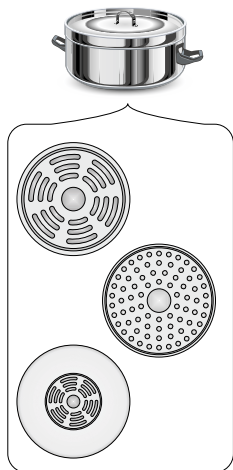

- Folosind vasele mari cu fund feromagnetic, al cărui diametru este mai mic decât diametrul total al vasului, se încălzește numai porțiunea feromagnetică a vasului. Acest lucru duce la situația în care nu este posibilă distribuirea uniformă a căldurii în vas. Zona feromagnetică este redusă în baza vasului din cauza elementelor din aluminiu care se găsesc în aceasta, prin urmare, cantitatea de căldură furnizată poate fi redusă. Se poate întâmpla că vor apărea probleme cu detectarea vasului sau acesta nu va fi detectat deloc. Diametrul vasului feromagnetic trebuie ajustat la dimensiunea zonei de încălzire, pentru a obține rezultate optime de gătit. Dacă vasul nu a fost detectat în zona de gătit, încercați într-o zonă de gătit cu un diametru corespunzător mai mic.

 Calitatea corespunzătoare a vaselor de gătit este condiția de bază pentru a obține un randament bun de funcționare a plitei.

 Nu este recomandată utilizarea de adaptoare externe de inducție.

• Pentru gătitul cu inducție trebuie să folosiți numai vase feromagnetice, fabricate din următoarele materiale:

- Oțel emailat
- Fontă
- Vase de gătit din oțel inoxidabil pentru gătit pe inducție.

• Capacul de pe vas, în timpul gătitului împiedică scăparea căldurii, scurtând astfel timpul de încălzire și reducând consumul de energie electrică.

• Fiți atenți că fundul vasului să fie uscat. Când umpleți vasul sau când folosiți vasul scos din frigider, verificați dacă fundul vasului este complet uscat. Acest lucru vă permite să evitați murdărirea suprafeței plitei.



Marcarea pe vasele de
bucătărie



Verificați dacă pe etichetă există informații cu privire la posibilitatea de folosire a vasului de gătit pe plite cu inducție

Oțel inoxidabil

Nu detectează prezența vasului
Cu excepția vaselor din oțel feromagnetic

Aluminiu

Nu detectează prezența vasului

Fontă

Eficiență ridicată
Atenție: vasele pot zgâria plita

Oțel emailat

Eficiență ridicată
Vă recomandăm să folosiți vase cu fund plat, gros și neted

Sticlă

Nu detectează prezența vasului

Porțelan

Nu detectează prezența vasului

Vasele cu fund de cupru Nu detectează prezența vasului

Indicatorul de căldură reziduală „H”

După gătit dacă sticla plitei de inducție a unei zone de gătit rămâne fierbinte, aceasta se numește căldură reziduală.

Dacă temperatura sticlei este mai mare decât 60°C*, pe indicatorul acestui câmp este afișat simbolul „H”.



* Valoarea temperaturii este aproximativă

! Atunci când indicatorul de căldură reziduală funcționează nu atingeți ochiul deoarece vă puteți răni și nu așezați pe aceste obiecte sensibile la căldură!

! În timpul unei întreruperi de curent, indicatorul de căldură reziduală „H” nu mai este afișat. Cu toate acestea ochiurile pot fi fierbinți atunci!

Înainte de a porni plita pentru prima dată

- Curățați bine plita cu inducție. Plita are suprafața de sticlă, tratați-o cu multă atenție.
- După prima pornire a dispozitivului, pot apărea mirosuri. În acest caz, porniți ventilația sau deschideți o fereastră în cameră. Eliminarea mirosurilor este trecătoare.

Nu detectează vasul atunci când zona de gătit este pornită

Dacă pe zona activă de inducție, nu a fost pus nici un vas sau dacă vasul nu este potrivit, pe afișaj va apărea simbolul indicat. Câmpul se va opri după 1 minut, dacă nu veți pun vasul potrivit pe el (plita va trece în modul StandBy încă pe un minut, după acest timp se va opri complet, cu excepția cazului în care niciunul din celelalte câmpuri nu îndeplinește anumite funcții).



Dimensiunile vaselor.

Pentru cel mai bun efect de gătit, folosiți vase cu dimensiunea fundului (parte ferromagnetică) care se potrivește cu dimensiunea zonei de gătit. Utilizarea vaselor cu diametru fundului mai mic decât cel al câmpului de încălzire reduce eficiența câmpului de încălzire și prelungeste timpul de gătire.

Câmpul de încălzire dispune de nivelul inferior pentru detectarea vasului, care depinde de diametrul părților feromagnetice al fundului și materialul din care vasul este produs.

Displayul ochiului cu inducție	Diametrul vasului [mm]
160	120
180	140
210	180

MANIPULAREA

Pieșele din aparat

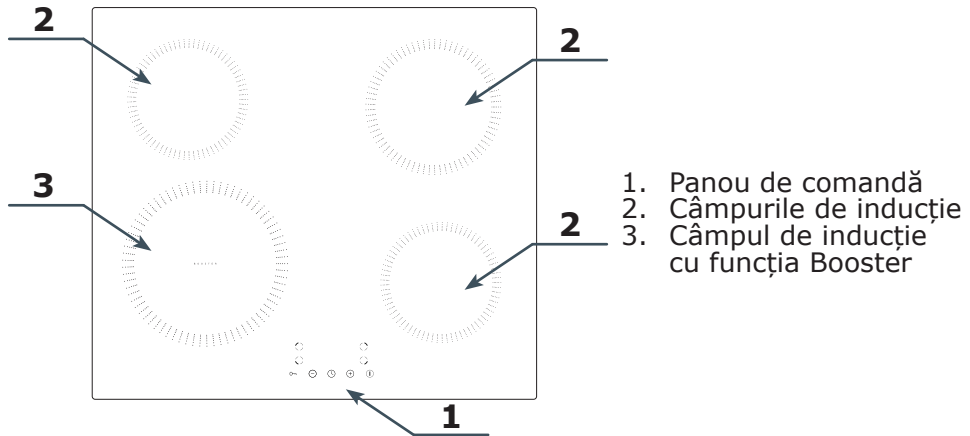

Panou de comandă

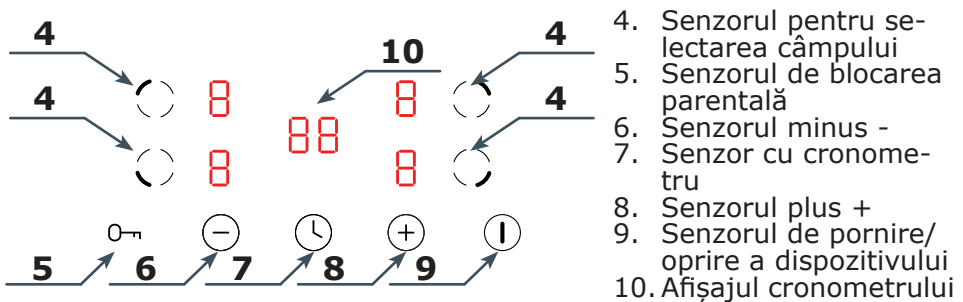

Atenție: Orice folosire a senzorului confirmată este printr-un semnal acustic. Nu există posibilitatea oprirea semnalele sonore.

Conectare la sursa de alimentare

După conectarea la sursa de alimentare electrică, toate afișajele de pe plită se vor lumina timp de aproximativ 1 secundă, în plus, va apărea un semnal sonor. Plita va trece în modul StandBy.

Punerea în funcțiune a zonei de gătit

Puneți vasul pe câmp, de exemplu pe cel din spate, din partea stângă. Atingeți senzorul ①, pe afișajele zonelor de gătit va apărea ②, Porniți câmpul selectat cu ajutorul senzorului ③, apoi cu senzorii ④ și ⑤ selectați puterea câmpului între 1-9 (câmpurile selectate au disponibilă funcția Booster- descrierea ulterioară în manual). Atingeți senzorul ⑥ din nou, pentru a confirma puterea de încălzire, de asemenea, puteți aștepta câteva secunde pentru ca valoarea puterii să fie confirmată automat. Dacă pe câmpul indicat nu este nici un vas, pe afișaj va apărea simbolul ⑦, procesul de gătit va începe imediat după ce îl veți poziționa pe acest câmp.

Atenție:

Puteți pune vasul pe zona de gătit oricând, chiar înainte de a porni zona de gătit.

Dacă timp de 1 minut nu veți seta puterea de la pornirea plitei, plita se va opri automat.

După selectarea câmpului cu ajutorul senzorului ③, pe afișaj va apărea valoarea implicită 5, nu este posibilă modificarea nivelului implicit.

Funcția Booster

Această funcție constă în creșterea temporară a puterii de încălzire a unui anumit câmp. Gama în care puteți regla puterea este de 1-P, P fiind cel mai înalt nivel de putere cu care un anumit câmp poate funcționa.

Atenție: Funcția Booster poate funcționa doar 5 minute, după care puterea de câmp se reduce automat la nivelul 9.

Modificarea puterii de câmp setate

Apăsăți sezorul ⑧ câmpul activ pe care se află un vas, apoi cu senzorii ⑨ și ⑩ schimba puterea câmpului în intervalul 1-9 (1-P pentru câmpul cu funcția Booster). Confirmați puterea nouă cu ajutorul senzorului ⑪.

Oprirea zonei de gătit

Pentru a opri un singur câmp, atingeți senzorul ⑫ câmpurile, care doriți să le opriți, apoi puteți proceda în două moduri:

- Cu senzorul ⑬ reduceți puterea până la 0.
- Atingeți senzorii în același timp ⑭ și ⑮, puterea câmpului va scădea automat la 0.

În ambele cazuri, confirmați valoarea 0 cu senzorul ⑯, sau așteptați câteva secunde, valoarea se va confirma automat.

Pentru a opri toate câmpurile simultan, atingeți senzorul ⑰, plita se va opri complet.

Blocarea parentală

Blocarea parentală activă provoacă, că toți senzorii, cu excepția ⑱ sunt inactice, pe afișaj este marcajul ⑲.

Pentru a bloca plita, apăsați și țineți apăsat senzorul ⑲ timp de 3 secunde, pe afișaj va apărea ⑲. Pentru a debloca plita, apăsați din nou și țineți apăsat senzorul ⑲ timp de 3 secunde, ⑲ va dispărea.

Puteți bloca plita în timpul funcționării, senzorul ⑱ este activ. În caz de urgență, puteți opri plita cu senzorul ⑱ fără a fi nevoie să o deblocați mai întâi. Pentru a reactiva plita, trebuie să dezactivați mai întâi blocarea parentală.

Oprirea automată a câmpului Reglarea timpului de gătit

Câmpul se va opri automat după un timp specificat, în funcție de puterea cu care funcționează. Aceasta este legată de siguranță și nu puteți dezactiva această funcție.

Puterea selectată	Timpul pentru oprire
1	8h
2	8h
3	8h
4	4h
5	4h
6	4h
7	2h
8	2h
9	2h

Funcția Cronometrului

De exemplu, pentru a seta cronometrul la 25 de minute, opriți plita cu senzorul ①, pe afișajele zonei de gătit va apărea , acum apăsați senzorul ①, pe afișaj va clipi dreapta din cifre **00**. Cu senzorii ⊕ și ⊖ selectați valoarea 5, atingeți senzorul ① încă odată, pe afișaj va clipi stânga din cifre **00**. Cu senzorii ⊕ și ⊖ selectați valoarea 2. Confirmați timpul cu senzorul ①. Cronometrul a fost setat la 25 de minute, după acest timp, se va auzi un semnal acustic care durează aproximativ 30 de secunde. Atingeți orice senzor pentru a șterge semnalul sonor. De asemenea, puteți activa cronometrul când zona de gătit este pornită (în timpul gătitului).

Puteți seta timpul pentru oprire a câmpului de încălzire Pentru a face acest lucru, porniți câmpul selectat și setați-i puterea. În timp ce clipește puterea setată, atingeți senzorul ①. Apoi procedați la fel cum și pentru setarea cronometrului. După confirmarea timpului pentru oprire automată a câmpului, atingeți din nou senzorul ① pentru a confirma timpul de oprire a plitei. Funcția activă este semnalată printr-un punct intermitent lângă cifra de putere a câmpului setat. După expirarea timpului setat, câmpul se va opri automat. Puteți seta timpul de oprire pentru fiecare câmp separat.

Atenție! Pentru funcția cronometrul și timpul setat pentru oprirea câmpului:

- Puteți seta ora în intervalul 1-99 minute.
- Timpul este calculat din momentul confirmării cu senzorul ①.
- Pentru a modifica valoarea timpului setat pentru ambele funcții sau pentru a o șterge, procedați ca și cum doriți să setați ora, dar reduceți timpul până la 00.
- Apăsați senzorul ① pentru a șterge orele setate și a opri complet plita.

PROCEDURA ÎN CAZ DE AVARIE

În cazul oricărei avarii trebuie să:

- Oprii ansamblurile în funcțiune ale plitei
- Să întrerupeți alimentarea cu curent electric
- Să anunțați faptul că aveți nevoie de reparație
- Unele defecte minore pot fi îndepărtate de către utilizator urmând indicațiile din tabelul de mai jos; înainte de a anunța departamentul de servicii cu clienții trebuie să verificați fiecare punct din tabel.

PROBLEMĂ	CAUZĂ	PROCEDURĂ
1. Aparatul nu funcționează	- Întrerupere în alimentarea cu curent	- Verificați siguranțele din instalația din casă, înlocuiți siguranță arsă
2. Aparatul nu reacționează la valorile introduse	- Panoul de control nu a fost pornit	- Porniți-l
	- Ați apăsat prea puțin timp butoanele (mai puțin de o secundă)	- Apăsați butoanele puțin mai îndelung
3. Aparatul nu reacționează și emite un semnal acustic îndelung	- Ați apăsat simultan prea multe butoane	- Apăsați mereu doar un singur buton (cu excepția cazului în care oprii ochiul)
	- Manipulare necorespunzătoare (ați apăsat senzorii greșiți sau prea scurt timp)	- Porniți din nou plita
4. Aparatul s-a oprit	- Senzorul(ii) acoperit(ți) sau murdar(i)	- Descoperiți sau curățați senzorii
	- După pornire nu ați introdus nici valoare timp de peste 10 s	- Porniți din nou panoul de control și introduceți imediat valorile
5. Un ochi s-a oprit, pe display apare litera „H”	- Senzorul(ii) acoperit(ți) sau murdar(i)	- Descoperiți sau curățați senzorii
	- Limitarea duratei de funcționare	- Porniți din nou ochiul
6. Indicatorul de căldură reziduală nu se luminează deși ochiurile sunt încă fierbinți.	- Pauza în alimentarea cu curent, aparatul a fost decuplat de la rețea.	- Indicatorul de căldură reziduală va funcționa din nou la pornirea următoare și la oprirea panoului de control.
7. Crăpătură în suprafață vitroceramică.	 Pericol! Decuplați imediat plita de la rețea (siguranță). Anunțați acest lucru la cel mai apropiat service.	
8. Când defectul nu a fost încă îndepărtat.	Decuplați plita de la rețea (siguranță!). Anunțați cel mai apropiat service. Important! Dumneavoastră sunteți responsabili pentru starea corespunzătoare a aparatului și utilizarea corespunzătoare a acestuia în locuința. Dacă ați chemat din greșeală echipa de servizare atunci chiar dacă vizita este în perioada de garanție va trebui să plătiți pentru aceasta. Pentru daunele apărute datorită nerespectării acestor instrucțiuni nu putem răspunde.	
9. Plita cu inducție emite zgomote răgușite.	Este un fenomen normal. Funcționează sistemul electronic de răcire.	
10. Plita cu inducție emite sunete care seamănă cu fluieratul.	Este un fenomen normal. Conform frecvenței de funcționare a bobinelor atunci când lucrează la diferite nivele de încălzire, la puterea maximă plita emite un fluierat ușor.	

CODUL ERORILOR

În timpul funcționării dispozitivului, pe ecran poate apărea un cod de eroare, acesta este descris în următorul tabel:

PROBLEMĂ	CAUZA	MOD DE PROCEDARE
E4/E5	Senzorul de temperatură defectat	Contact cu Centrul de Service
E7/E8	Senzorul de temperatură a tranzistorului IGBT defectat	Contact cu Centrul de Service
E2/E3	Tensiune de alimentare electrică incorectă	Verificați dacă tensiunea de alimentare este corectă.
E6/E9	Supraîncălzirea plitei	Porniți plita după ce s-a răcit complet

CURĂȚARE ȘI ÎNTREȚINERE

Grija utilizatorului pentru menținerea plitei curate precum și întreținerea corespunzătoare a acesteia are un impact important pentru prelungirea duratei de funcționare fără avarie.

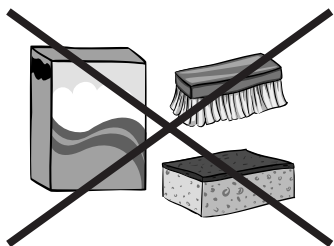

Când curățați suprafață vitroceramică trebuie să respectați aceleași reguli ca și în cazul suprafețelor din sticlă. Nu folosiți substanțe abrazive sau substanțe de curățat abrazive nici nisip sau bureți cu suprafață abrazivă. Nu folosiți aparate de curățare pe bază de abur.

Curățați după fiecare utilizare

Mizeria ușoară, nearsă poate fi îndepărtată cu o pânză umedă fără substanțe de curățare. Dacă utilizați detergent de vase există posibilitatea să apară urme de culoare albastră. Aceste pete nu dispar mereu după prima spălare, chiar dacă folosiți o substanță de curățat specială.



Mizeria prinsă puternic trebuie îndepărtată cu un răzuitor ascuțit. Apoi trebuie să ștergeți suprafața de încălzit cu o pânză umedă.

Ștergerea petelor

Petele deschise de culoarea perlei (resturi de Aluminju) pot fi îndepărtate de pe zona de încălzire răcită cu o substanță specială de curățare. Resturile de calciu (de ex după scurgerea apei) pot fi șterse cu oțet sau cu o substanță specială de curățare.

La îndepărtarea zahărului, petelor de mâncare cu conținut de zahăr, materialelor plastice și a foliei de aluminiu nu opriți câmpul respectiv de încălzire! Trebuie să răzuți imediat resturile (atunci când pata este fierbinte) cu un răzuitor ascuțit de pe ochi. După ce îndepărtați mizeria puteți opri plita iar atunci când este rece o puteți curata cu o substanță specială de curățare.

Substanțele speciale de curățat pot fi cumpărate în magazine universale, magazine speciale de electrocasnice, farmacii, în comerțul alimentar și în saloanele de bucătărie. Răzuitoarele ascuțite pot fi cumpărate în magazinele pentru maiștrii și în magazinele cu echipament de construcții, precum și în magazinele cu accesorii pentru vopsit.

Nu vărsați substanțe de curățare pe plita fierbinte. Cel mai bine este să lăsați ca substanța de curățare să se usuce și apoi să le ștergeți cu o pânză umedă. Resturile eventuale de substanță de curățare trebuie șterse cu o pânză umedă înainte de a încălzi din nou plita. În caz contrar acestea pot acționa coroziv.

În cazul în care ați procedat necorespunzător cu suprafața vitroceramică a plitei refuzăm onorarea garanției!

Controalele temporale

În afară de activitățile de întreținere în curățenie a plitei trebuie să:

- Efectuați controlul temporar al funcționării elementelor de control și a segmentelor de lucru ale plitei. După expirarea garanției, cel puțin o dată la doi ani trebuie să comandați la punctul de manipulare service efectuarea unui control tehnic al plitei,
- Să îndepărtați defectele de exploatare descoperite,
- Să efectuați întreținerea ansamblurilor de lucru ale plitei.

Atenție!

În cazul în care din orice motiv plita nu poate fi folosită la modul pornit, trebuie să opriți imediat comutatorul principal sau să învârtiți siguranța corespunzătoare și să vă adresați la service.

Atenție!

În cazul în care apar fisuri sau crăpături ale suprafeței vitroceramice a plitei trebuie să o opriți imediat și să o decuplați de la rețea. Pentru a face acest lucru trebuie să opriți siguranța sau să scoateți ștecherul din priză. Apoi trebuie să vă adresați la service.

Atenție!

Toate reparațiile și acțiunile de reglare trebuie să fie efectuate de către punctul de service sau de către un instalator care posedă competențele necesare.

GARANȚIE, SERVICII POSTVÂNZARE

Garanția

Activitățile cuprinse de garanție în conformitate cu fișa de garanție. Producătorul nu este răspunzător de eventualele prejudicii cauzate de utilizarea incorectă a produsului.

Service

- Producătorul echipamentului sugerează, ca toate reparațiile și reglaje generale să fie efectuate de către Service al producătorului sau Service autorizat al producătorului. Pentru siguranța, nu reparați singuri dispozitivul.
- Reparațiile efectuate de persoane care nu au calificările cerute pot aduce la un pericol grav pentru utilizatorul dispozitivului.
- Perioada minimă de garanție pentru dispozitivul oferit de producător, importator sau reprezentant autorizat, este indicată în cardul de garanție.
- Dispozitivul își pierde garanția ca urmare a unor adaptări neautorizate, modificări, alterarea sigiliilor sau a altor echipamente de securitate, precum și alte interferențe neautorizate în echipament care nu sunt în conformitate cu instrucțiunile de exploatare.

Solicitarea reparației și asistență în caz de defecțiune

Dacă dispozitivul necesită reparații, contactați centrul de service. Adresa serviciului și numărul de telefon de contact se află în cardul de garanție. Înainte de a contacta, trebuie să pregătiți numărul de serie al dispozitivului, care se află pe plăcuța de identificare. Pentru comoditate, scrieți-l mai jos:

--	--	--	--	--	--	--	--	--	--	--	--	--	--	--	--	--	--	--	--

Declarația producătorului

Prin prezenta, producătorul declară că, acest produs îndeplinește cerințele de bază ale directivelor europene menționate în continuare:

- **directiva cu privire la joasa tensiune 2014/35/CE**
- **directiva cu privire la compatibilitatea electromagnetică 2014/30/CE**
- **directiva 2009/125/EC**
- **directiva cu privire RoHS 2011/65/EC**

și de aceea produsul a fost marcat cu simbolul  și a fost emisă declarație de conformitate care este pusă la dispoziția organelor de supraveghere a pieței.

Уважаеми потребителю,

От днес ежедневните задължения ще бъдат по-лесни от всякога. Уредът  съчетава изключително лесно обслужване и отлична ефективност. След като прочетете инструкцията, обслужването му няма да бъде трудно.

Още в завода, преди да бъде опакован, уредът е старателно тестван за безопасност и функционалност в контролните стендове.

Моля, прочетете внимателно тази инструкция, преди да включите уреда. Спазването на посочените в нея препоръки ще Ви предпази от неправилно използване на уреда. Запазете тази инструкция и я съхранявайте така, че винаги да имате достъп до нея.

Спазвайте стриктно правилата на инструкцията за употреба, за да избегнете нещастни случаи.

С уважение

 **Hansa**
Haushaltsgeräte

ПРЕПОРЪКИ ОТНОСНО БЕЗОПАСНОСТТА НА УПОТРЕБА

- **Внимание.** Устройството и неговите достъпни части се нагриват по време на употреба. Има опасност да се докоснат нагревателните елементи, затова трябва да се обърне особено внимание. Деца под 8-годишна възраст трябва да стоят настрана от уреда, освен ако те са под постоянно наблюдение.
- Това оборудване може да се използва от деца на възраст над 8 години и лица с намалени физически, сетивни или умствени способности или лица с липса на опит или познания, ако това се извършва под надзор или в съответствие с инструкциите за използване на оборудването, предадени от лице, отговорно за тяхната безопасност. Обърнете внимание децата да не си играят с този уред. Почистването и поддръжката на уреда не трябва да се изпълняват от деца без надзор.
- **Внимание.** Пърженето на храни в мазнина или олио без надзор може да бъде опасно и да доведе дори до пожар.
- **НИКОГА** не гасете пожара с вода, изключете уреда и прикрийте пламъците, например с капак или одеяло.
- **Внимание.** Опасност от пожар: не складирайте предмети на повърхностна за готвене.
- **Внимание.** Ако повърхността на плота е спукана, изключете електрическото захранване, за да избегнете токов удар.
- Не се препоръчва поставянето на метални предмети като ножове, вилици, лъжици, капаци или алуминиево фолио върху готварския

- плот, тъй като те могат да се нагорещят.
- След употреба изключете нагревателния елемент на плота с помощта на бутона за изключване и не разчитайте на показанията на датчика за наличие на съд.
 - Уредът не бива да се управлява от външен часовников механизъм или от независима система за дистанционно управление.
 - За почистване на плота не бива да се използват устройства за почистване с пара.
 - Уредът е проектиран изключително като съоръжение за готвене. Всякакво друго негово използване (например за затопляне на помещението) е забранено и може да бъде опасно.
 - Производителят запазва правото си да въвежда промени, нямащи влияние на действието на уреда.
 - Внимание. Не използвайте неподходящи защити на плота, които предотвратяват достъпа на децата до плота. Използването на неподходящи защити може да доведе до инцидент.
- Преди да започнете да използвате плота, прочетете тази инструкция. По този начин ще осигурите своята безопасност и ще избегнете повредата на уреда.
 - Ако индукционният плот работи в непосредствена близост до радио, телевизор или друго устройство, което излъчва, се уверете, че е гарантирана правилната работа на контролния панел на плота.
 - Плотът трябва да бъде свързан към захранващата мрежа от квалифициран електромонтьор.
 - Не се разрешава инсталирането на плота в близост до охлаждащи уреди.
 - Мебелите, в които ще бъде вграден индукционния плот, трябва да бъдат устойчиви на температура около 100оС. Това се отнася за фурнирите, ръбовете, повърхностите, изработени от пластмаса, лепила и лакове.
 - Плотът може да бъде използван само след неговото вграждане. По този начин ще избегнете евентуалния контакт с останалите части на плота, които са под напрежение.
 - Ремонти на електрическите уреди могат да извършват само специалисти. Непрофесионални ремонти водят до сериозна опасност за потребителя.
 - Устройството е изключено от захранването, когато е изключен предпазителът или щепселът е изтеглен от контакта.
 - Щепселът на захранващия кабел трябва да е на достъпно място след вграждането на уреда.
 - Обърнете внимание децата да не си играят с този уред.
 - Хората с имплантирани устройства за поддържане на жизнените функции (например пейсмейкър, инсулинова помпа или слухов апарат) трябва да се уверят, че работата на тези устройства няма да бъде нарушена от индуктивния плот (честотният обхват на работа на индукционния плот).

та е 20-50 kHz).

- В случай на липса на напрежение в захранващата мрежа всички на-стройки ще бъдат изтрети. След като напрежението в захранващата мре-жа отново се появи, се препоръчва повишено внимание. Докато нагре-вателните зони са горещи, върху дисплея ще се показва индикаторът за остатъчна топлина „Н“ както и ключът на блокадата.
- Вграденият в електронната система сензор за остатъчна топлина показ-ва, че плотът е включен или че все още е горещ.
- Ако контакта е в близост до нагревателните зони, проверете дали кабе-лът не докосва нагриващите се елементи.
- Не използвайте пластмасови съдове и алуминиево фолио. Те се разто-пват при високи температури и може да повредят керамичното стъкло.
- Захар, лимонена киселина, сол и т.н., в твърди и течни състояния, както и пластмаса не бива да попадат в нагревателните зони.
- Ако в резултат на невнимание захар или пластмасови материали се на-мерят върху нагревателните зони, в никакъв случай не изключвайте плота, опитайте се да изстържете захарта или пластмасата от плота с остър прибор. Защитете ръцете си от изгаряния и наранявания.
- При използването на индукционния плот за готвене да се използват само тенджери и тигани с плоско дъно, без ръбове и грапавини, защото в про-тивен случай може да възникне трайно надраскване на стъклото.
- Нагревателната повърхност на индукционния плот е устойчива на терми-чен шок. Не е чувствителна нито на горещо нито на студено.
- Избягвайте изпускането на предмети върху стъклото. Точкови удари, на-пример от изпуснатата бутилка с подправки могат да доведат до спукване на керамичното стъкло.
- Ако се стигне до спукване на стъклото, има опасност, че по време на готвене течност може да проникне до частите на плота, които са под напрежение.
- Не се разрешава използването на плочата на плота като дъска за рязане или работна маса.
- Не се разрешава вграждането на уреда над нагревател без вентиля-тор, над съдомиялна, фризер или пералня.
- Ако плотът е вграден в мебел, металните предмети, разположени в ме-бела могат да се нагриват до високи температури от въздуха, излизаш от вентилационната система. По тази причина ние препоръчваме да из-ползвате директно покритие (вижте Фигура 2).
- Моля, следвайте инструкциите за поддръжка и почистване на керамич-ното стъкло.
- В случай на неправилна работа с него не сме отговорни за гаранцията.

РАЗОПАКОВАНЕ

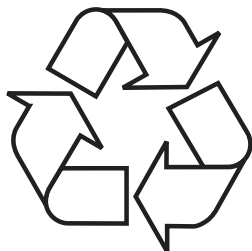

Устройството е защитено от повреди по време на транспорт. След разопаковане на устройството, моля, не забравяйте да премахнете опаковъчните материали по екологично съобразен начин. Всички материали, използвани за опаковане са безо-пасни за околната среда, 100% рециклируеми и затова са отбелязани със съответния символ. Внимание! Опаковъчни материали (торби от поли-етилен, стиропор и т.н.) трябва по време на разо-

паковане да се държат далеч от деца.

ЛИКВИДИРАНЕ НА ИЗНОСЕНИ УРЕДИ



Това устройство е маркирано в съответствие с Европейската директива 2012/19/UE и на полския закон за електрически и електронни отпадъци със задраскан контейнер за отпадъци.

Тази маркировка показва, че това оборудване, след определен период на ползване, не може да се изхвърля заедно с другите отпадъци от домакинството. Потребителят е длъжен да го предаде там, където се събират отпадъци от електрическо и електронно оборудване.

Събирателните пунктове, в това число местни пунктове за събиране, магазини или общински структури, създават система, която позволява да се върне оборудването. Подходящото третиране на отпадъците от електрическо и електронно оборудване помага за избягване на вредни за човешкото здраве и околната среда последици, произтичащи от наличието на опасни вещества, както и неправилно съхранение и обработка на такова оборудване.

КАК ДА СПЕСТИМ ЕНЕРГИЯ



Който използва енергията по отговорен начин, помага не само на домашния бюджет, но работи съзнателно за опазване на околната среда. Така че помогнете, спестявайте електроенергия! А това се прави, както следва:

- Използвайте подходящи съдове за готвене. Тенджери с плоски и дебели дъна спестяват до 1.3 от електроенергията. Моля, обърнете внимание на капака, в противен случай потреблението на електроенергия се увеличава четири пъти!
- Грижа за чистота на нагревателните зони и дъната на съдовете. Силните замърсявания намаляват пренасянето на топлината – силно изгорелите петна често могат да бъдат отстранени само със силно замърсяващи околната среда препарати.
- Избягвайте ненужното отваряне на капака на тенджерата - „проверяване на ястието“.
- Не враждайте плота в непосредствена близост до хладилник / фризера. Потреблението на електроенергия ненужно ще се увеличи.

ИНСТАЛИРАНЕ

Приготвяне на мебела за вграждане на плота

Плотът трябва да е плосък и добре нивелиран. Трябва да уплътните и осигурите плота от страната на стената, за да я предпазите от заливане и влага.

Кухненските шкафове за вграждане трябва да имат облицовки и лепила, устойчиви на температура 100°C. Ако това условие не е изпълнено, може да се стигне до деформация на повърхността или разлепване на облицовката.

Крайщата на отвора трябва да бъдат уплътнени с материал, устойчив на абсорбция на влага.

Под плота трябва да оставите пространство за правилната циркулация на въздуха, за да се избегне прегряване на повърхността около плота. Размерът на това пространство е посочен в по-нататъшната част на инструкцията.

Отворът в плота трябва да се изпълни съгласно размерите, посочени върху фигурата по-долу (мерна единица [mm]):

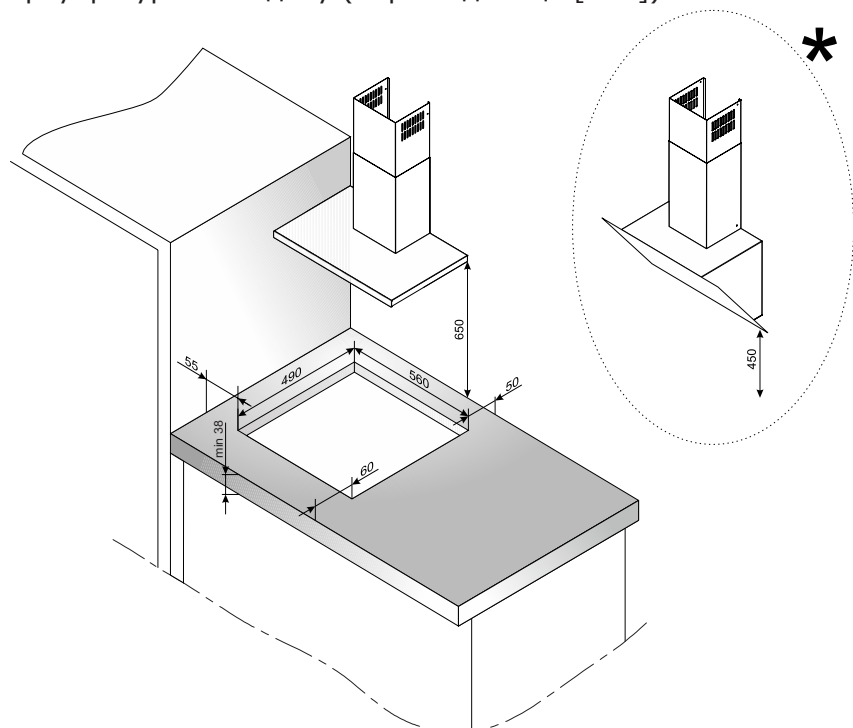

* Минималното разстояние между обикновен прав абсорбатор и плота трябва да бъде 650mm, а в случай на наклонени абсорбатори 450mm

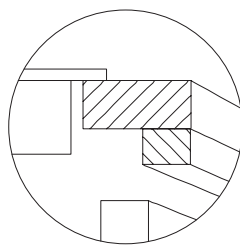
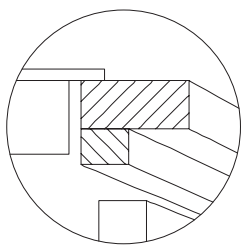
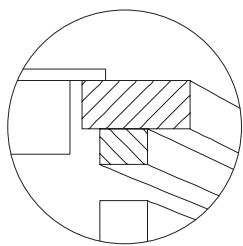

Монтаж на плота над шкафовете

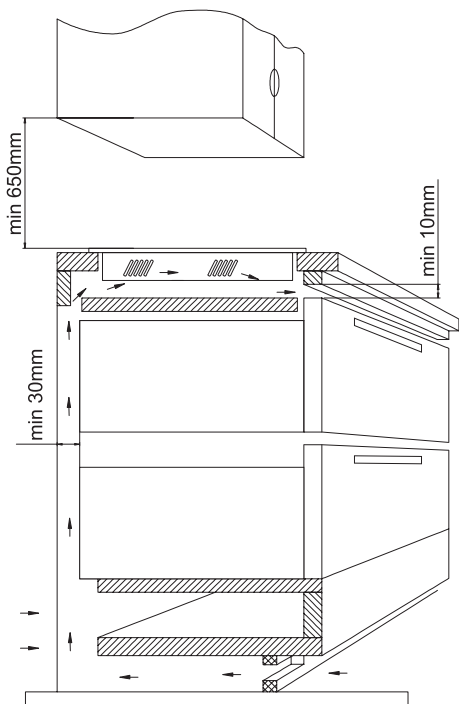

Монтаж на плота над фурната

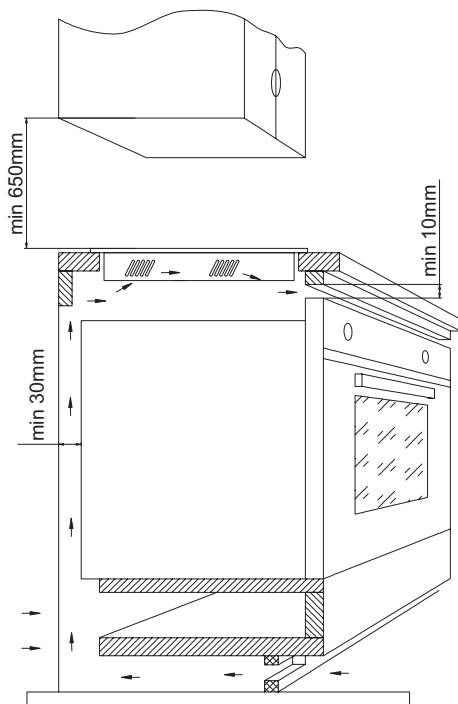

Забранява се монтирането на плота над фурна без вентилация

Инсталиране на плот в монтажен отвор

Изпълнете свързването на плота със захранващия кабел както е показано на схемата за свързване.

Почистете кухненския плот от прах, сложете готварския плот в отвора и силно притиснете към кухненския плот

Забележки към инсталатора

Плотът е оборудван със свързващ клеморед, позволяващ избор на подходящи комбинации за определен тип захранване.

Свързващият клеморед дава възможност за следното свързване:

- Еднофазно 230V ~
- Двухфазно 400V 2N ~

Свързването на плота към съответната мощност е възможно чрез свързване на съответните терминали на свързващия клеморед както е показано на схемата за свързване. Схемата за свързване се намира също върху долната част на предпазния капак. Достъпът до клеморедата е възможен след отваряне на капака на клемната кутия. Не забравяйте за избора на подходящ кабел, съответстващ на типа на свързването и мощността на плота.

Внимание! Не забравяйте да свържете защитната верига към клемата на клеморедата, отбелязана със знак. Електрическата мрежа, захранваща плота, трябва да бъде осигурена със съответно правилно подбрана защита. За осигуряване на безопасността на захранването може да се използва допълнителен прекъсвач за изключване на тока в случай на авария.

Преди свързване на плота към електрическата мрежа моля вижте информацията, предоставена в табелката и върху електрическата схема. Свързването на плота по начин, различен от този върху схемата за свързване, може да доведе до повреда на уреда.

Внимание! Свързването към електрическата мрежа може да извърши само квалифициран техник, който притежава съответни квалификации. Забраняват се промени или преработки в електрическата инсталация.

Внимание! Инсталаторът е длъжен да издаде на потребителя „свидетелство за свързване на съоръжението към електрическата инсталация“ (намира се в гаранционната карта). След завършване на инсталацията инсталаторът трябва да нанесе също така информация за начина на свързване:

- Еднофазно, двухфазно или трифазно, напречното сечение на присъединителния кабел, вида на използваната защита (вид предпазител).

Схема на възможните свързвания

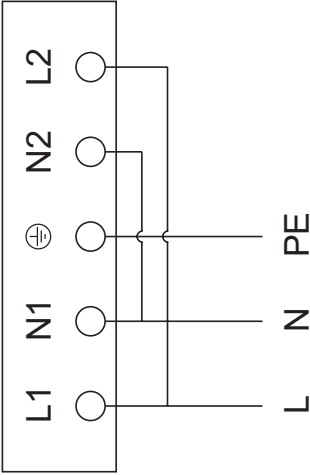
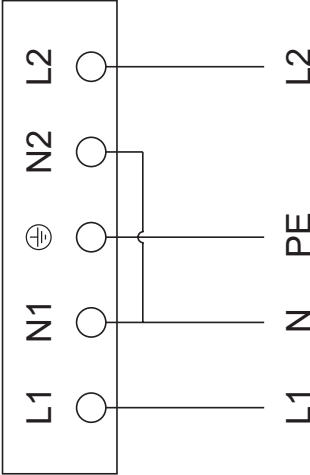
	Внимание! При всички случаи на свързване защитният кабел трябва да бъде свързан с клемата означена със знак \oplus .		<p>При всички случаи на свързване защитният кабел трябва да бъде свързан с клемата означена със знак \oplus.</p>	Тип / сечение на кабела	Предпазител
1	<p>За мрежа 230V еднофазно свързване с неутрален кабел, клеми L1 и L2 шунтирани, неутрален кабел към клемата N, защитен кабел към \oplus</p>	1N~		H05VV-FG 3x4 mm ²	мин. 30A
2	<p>За мрежи 230/400V двуфазно свързване с неутрален кабел, неутрален кабел към клемата N, защитен кабел към \oplus</p>	2N~		H05VV-FG 4x2,5mm ²	мин. 16A

ОСНОВНИ ИНФОРМАЦИИ ЗА УСТРОЙСТВОТО

Принцип на действие на индукционния плот

Под стъклото на индукционния плот се намират индукционни бобини, които създават магнитно поле. Съдът, поставен върху магнитното поле, се нагрява под въздействието на това поле. Не забравяйте, че е важно да се използват съдове с подходящо дъно.



В зависимост от използваните съдове и зададената мощност по време на готвене уредът генерира специфичен звук, което е съвсем нормално явление и не е основание за рекламация.

Характеристика на съдовете

- За да проверите, дали съдът е подходящ за Вашия индукционен плот, трябва да проверите дали дъното на съда привлича магнит. Колкото по-голяма сила на привличане, толкова по-добър съд.
- Винаги използвайте висококачествени съдове с идеално плоско дъно. Използването на такива съдове предотвратява наличието на точки с твърде висока температура, което може да доведе до загаряне на храната към дъното на тенджерата. Тенджери и тигани с дебели метални стени осигуряват най-добро разпределение на топлината. Вдлъбнато дъно на тенджерата или дълбоко релефно лого на производителя могат да оказват неблагоприятен ефект върху регулирането на температурата от индукционния модул, което може да доведе до прегряване на съдовете.
- Не използвайте повредени тенджери, напр. с деформирано дъно поради прегряване.

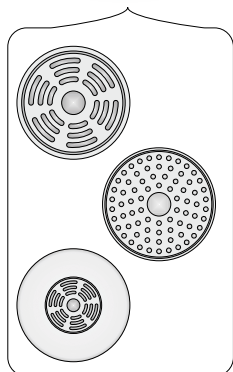

- При използването на големи съдове с феромагнитно дъно, чийто диаметър е по-малък от общия диаметър на съда, се загарява само феромагнитната част на съда. Поради това не е възможно равномерното разпределяне на топлината в съда. Феромагнитната площ на дъното се намалява поради поставените в него алуминиеви елементи и поради това предаденото количество топлина може да бъде по-малко. Може да се появи проблем с детекцията на съда или съдът изобщо няма да бъде открит. За постигне на оптимален резултат при загаряването диаметърът на феромагнитната част на съда трябва да бъде съобразен с големината на зоната за загаряване. В случай, когато съдът не е открит в нагревателната зона, опитайте да го поставите в нагревателна зона със съответно по-малък диаметър.

 Качеството на съдовете за готвене е изключително важно условие за ефективната работа на плота.

 Не се препоръчва използване на външни индукционни адаптори.

• За индукционно готвене трябва да използвате само феромагнитни съдове, изработени от материали като:

- Емайлирана стомана
- Чугун
- Съдове от неръждаема стомана за индукционни плотове.

• Капакът върху тенджерата по време на готвене предотвратява загубата на топлина, като по този начин съкращава времето за загряване и намалява разхода на електроенергия.

• Обръщайте внимание дъното на съда да бъде сухо. По време на напълване на тенджерата или когато използвате съд, изваден от хладилника, трябва да се уверите, че дъното е напълно сухо. Това ще предотврати замърсяването на повърхността на плота.



Означения на кухненските съдове



Проверете дали върху етикета има знак, който информира, че съдът е подходящ за индукционни плотове

Неръждаема стомана

Не разпознава наличието на тенджера
С изключение на тенджерите от феромагнитна стомана

Алуминий

Не разпознава наличието на тенджера

Чугун

Висока ефективност
Внимание: тенджерите могат да надраскат плота

Емайлирана стомана

Висока ефективност
Препоръчват се съдове с плоско, дебело и гладко дъно

Стъкло

Не разпознава наличието на тенджера

Порцелан

Не разпознава наличието на тенджера

Съдове с медно дъно

Не разпознава наличието на тенджера

Индикатор за остатъчна топлина „Н“

След завършване на готвенето стъклото на индукционния плот в района на дадената нагревателна зона все още е горещо - това се дължи на остатъчната топлина.

Ако температурата на стъклото е по-висока от 60°C*, върху дисплея на тази зона ще бъде показан символ „Н“.



* Стойността на температурата е ориентируваща

! По време на активност на индикатора за остатъчна топлина не докосвайте нагревателната зона поради опасност от изгаряне, както и не поставяйте върху зоната чувствителни на топлина предмети!

! Когато няма електрическо захранване, индикаторът за остатъчна топлина „Н“ не свети. Въпреки това нагревателните зони могат да бъдат още горещи!

Преди да включите плочата

- Почистете старателно индукционния плот. Плотът има стъклена повърхност, поради което трябва да го третирате със съответно внимание.
- След първото включване на уреда е възможно да се отделят мизми. В този случай включете вентилация или отворете прозореца в помещението. Отделянето на мизми е временно явление.

Не е открита тенджерата върху нагревателната зона

Ако върху активната нагревателна зона няма поставен съд или съдът е неправилен, върху дисплея ще се появи посоченият символ. Зоната ще се изключи след 1 минута, ако не поставите подходяща тенджерата върху нея (плотът ще остане в режим StandBy и през следващата минута, след което ще се изключи напълно, ако нито една от останалите зони не изпълнява зададена функция).



Размери на съдовете

С цел постигане на най-добър ефект използвайте съдове с размер на дъното (феромагнитната част) съответстващ на големината на нагревателната зона.

Използването на съдове с диаметър на дъното по-малък от нагревателната зона намалява ефективността на нагревателната зона и удължава времето за готвене.

Нагревателните зони имат долна граница на възможността за детекция на съд, която зависи от диаметъра на феромагнитното дъно и материала, от който е изработен съдът:

Диаметър на нагревателната зона	Диаметър на тенджерата [mm]
160	120
180	140
210	180

ОБСЛУЖВАНЕ

Елементи на уреда

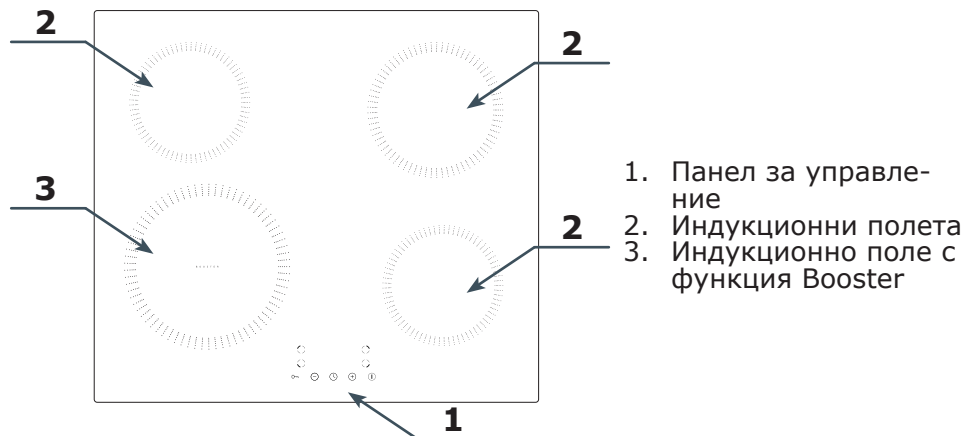

1. Панел за управление
2. Индукционни полета
3. Индукционно поле с функция Booster

Панел за управление

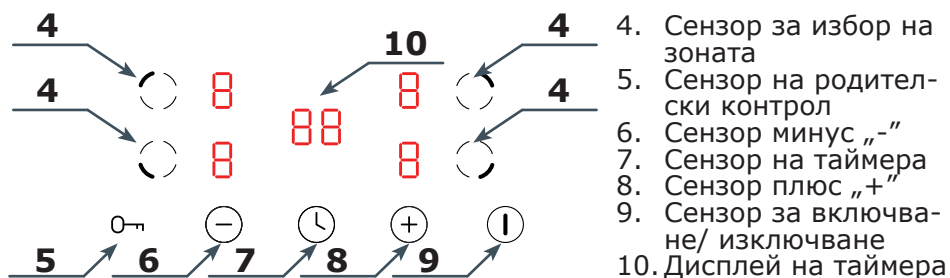







4. Сензор за избор на зоната
5. Сензор на родителски контрол
6. Сензор минус „-“
7. Сензор на таймера
8. Сензор плюс „+“
9. Сензор за включване/ изключване
10. Дисплей на таймера

Забележка: Всяко натискане на сензорния бутон се сигнализира със звуков сигнал. Няма възможност за изключване на звуковите сигнали.

Свързване към захранването

След свързване към захранването всички дисплеи на плота ще светят за около 1 секунда, допълнително ще се появи звуков сигнал. Плотът ще премине в режим StandBy.

Включване на нагревателната зона

Поставете тенджерата върху нагревателната зона, напр. върху задната лява зона. Докоснете сензор ①, върху дисплеите на нагревателните зони ще се появи , Включете избраната зона с бутон , след което със сензорите  и  изберете мощността на зоната в обхват 1-9 (за избрани зони е достъпна функция Booster - описанието - по-нататък в инструкцията). Докоснете отново сензор , за да потвърдите избраната мощност на загриване, можете също така да изчакате няколко секунди, докато стойността на мощността бъде потвърдена автоматично. Ако върху посочената зона няма съд, върху дисплея ще се появи символ , процесът на готвене ще започне в момента на поставяне на съда върху тази зона.

Забележка:

Можете да поставите съда върху нагревателната зона по всяко време, дори преди да стартирате зоната за готвене.

Ако не настроите мощността в рамките на 1 минута след включване на плота, плотът автоматично ще се изключи.





След като изберете полето с помощта на сензор , върху дисплея ще се появи стойност по подразбиране е 5, нивото по подразбиране не може да бъде променено.

Функция Booster

Тази функция се състои във временно увеличаване на нагревателната мощност на определена зона. Диапазонът, в който можете да регулирате мощността, е 1-Р, като Р е най-високото ниво на мощност, с което дадено поле може да работи.



Забележка: Функция Booster може да работи само през 5 минути, след което мощността на зоната автоматично намалява до ниво 9.

Промяна на зададената мощност на зоната

Докоснете сензор  на активната зона, върху която стои тенджерата, след което със сензорите  и  променете мощността на зоната в обхват 1-9 (1-Р за зони с функция Booster). Потвърдете новата мощност със сензор .

Изключване на нагревателната зона



За да изключите единична нагревателна зона, докоснете сензора  на зоната, която искате да изключите, след което можете да постъпите по два начина:





- Със сензора  можете да намалите мощността на зоната до 0.
- Докоснете едновременно сензори  и , мощността на зоната автоматично ще се намали до 0.



В двата случая трябва да потвърдите стойността 0 със сензор  или да изчакате няколко секунди, докато стойността се потвърди автоматично.

За да изключите всички зони едновременно, докоснете сензор , плотът изцяло ще се изключи.

Родителска защита

Активната родителска защита изключва всички сензори с изключение на , върху дисплея е показано означение .

За да блокирате плота, докоснете и задръжте сензор  за ок. 3 секунди, върху дисплея ще се появи символ . За да деблокирате плота, отново докоснете и задръжте сензор  за 3 секунди, символът  ще изчезне.











Можете да блокирате плота по време на работата му, сензор  е активен. В спешен случай можете да изключите плота със сензор  без необходимост от предварително деблокиране. Повторно включване на плота изисква предварително изключване на функцията родителски контрол.

Автоматично изключване на зоната

Зоната се изключва автоматично след изтичане на определено време в зависимост от мощността, с която работи. Това е свързано с безопасността и няма възможност за деактивиране на тази функция.

Зададена мощност	Време за изключване
1	8h
2	8h
3	8h
4	4h
5	4h
6	4h
7	2h
8	2h
9	2h



Функция таймер

Пример: за да настроите таймера на 25 минути, включете плота със сензор , върху дисплеите на нагревателните зони ще се появи символ , сега докоснете сензор , върху дисплея ще започне да мига дясната цифра . Със сензорите  и  изберете стойност 5, докоснете сензор  още веднъж, върху дисплея ще започне да мига лявата цифра . Изберете стойност 2 със сензори  и . Потвърдете времето със сензор . Таймерът е настроен на 25 минути и след изтичане на това време ще бъде генериран звуков сигнал с продължителност около 30 секунди. Докоснете произволен сензор, за да изключите звуковия сигнал. Таймерът може да бъде активиран също така при активна нагревателно зона (по време на готвене).

Задаване на времето за изключване на нагревателна зона

Можете да зададете времето за изключване на нагревателната зона. За тази цел трябва да активирате избрана зона и да зададете нейната мощност. Още по време на мигането на зададената мощност докоснете сензор  . По-нататък следвайте инструкциите както при таймера. След потвърждаване на времето за автоматично изключване на зоната докоснете още веднъж сензор  , за да потвърдите времето за изключване на плота. Активната функция се сигнализира от мигащата точка до цифрата на мощността на избраната зона. След изтичане на зададеното време зоната ще се изключи автоматично. Можете да зададете време за изключване на всяка зона отделно.

Внимание! За функцията на таймера и зададеното време за изключване на зоната:

- Времето можете да зададете в обхват 1-99 минути.
- Времето започва да се отброява от момента на потвърждаване със сензор .
- За да промените стойността на зададеното време за двете функции или да го изтриете, следвайте стъпките както при настройка на времето, но намалете времето до 00.
- Докоснете сензор , за да изтриете зададените времена и напълно да изключите плота.

ДЕЙСТВИЕ В АВАРИЙНИ СИТУАЦИИ

При всяка аварийна ситуация:

- Изключете работещите нагревателни зони
- Изключете електрическото захранване
- Информирайте че имате повреда
- Някои малки повреди могат да бъдат премахнати от потребителя, като използва препоръките посочени по долу; преди да извикате сервизен работник, моля проверете точките изредени по-долу в таблицата.

ПРОБЛЕМ	ПРИЧИНА	ДЕЙСТВИЕ
1. Уредът не действа	- Няма ток	- Проверете бушоните (предпазителите), ако са изгорели – сменете ги
2. Уредът не реагира на въведените стойности	- Управляващият панел не е включен	- Включете
	- Бутона е натиснат прекалено бързо (за по-малко от секунда) - Натиснали сте едновременно повече бутони	- Натиснете бутоните малко по-дълго - Винаги натискайте само един бутон (с изключение когато изключвате нагревателната зона)
3. Уредът не реагира и издава дълъг звуков сигнал	- Неправилно обслужване (натиснали сте прекалено бързо или неправилни сензори) - Сензор(ите) покрит(и) или замърсен(и)	- Отново стартирайте уреда - Открийте или изчистете сензорите
4. Целият уред се изключва	- След включването не са въведени никакви данни през време по-дълго от 10 секунди	- Отново включете панела за управление и веднага въведете данните
	- Сензор(ите) покрит(и) или замърсен(и) - Ограничаване на времето на работа	- Открийте или изчистете сензорите - Отново включете зоната за нагряване
5. Една нагревателна зона се изключва, на дисплея свети буквата „Н”	- Сензор(ите) покрит(и) или замърсен(и)	- Открийте или изчистете сензорите
	- Прегряване на електронните елементи	
6. Не свети показателя на остатъчното нагряване, въпреки че зоната за нагряване е гореща.	- Няма ток, уредът е изключен от захранващата мрежа.	- Показателя на остатъчното нагряване ще се задейства след следващото включване и изключване на панела за управление.
7. Пукнатина в керамичната плоча.	 Опасност! Веднага изключете плочата от захранването (предпазител!). Обърнете се към най-близкия сервиз.	
8. Ако повредата не е ликвидирана.	Изключете плочата от захранването (предпазител!). Обърнете се към най-близкия сервиз. Важно! Вие сте отговорни за правилното използване и доброто поддържане на уреда. Ако поради грешно обслужване на уреда извикате човек от сервиза, Вие ще заплатите за това посещение, дори в периода на гаранция на уреда. За щети възникнали при неспазване на тази инструкция за употреба не отговаряме.	
9. Индукционната плоча издава звукове.	Това е нормално явление. Работещия вентилатор охлажда електронната система	
10. Плочата издава лек звук, напомнящ свирене.	Това е нормално явление. Съгласно с честотата на работа на намотките по време на използване на няколко зони за нагряване, при максимална мощност плочата издава лек звук.	
11. Плътът не работи, нагревателните зони не се включват и не функционират.	- Повреда на електрониката	- Ресетвайте плота, изключете плота от електрическата мрежа за няколко минути (извадете предпазителя на инсталацията).

КОДОВЕ ЗА ГРЕШКИ

По време на работа на уреда върху дисплея може да се появи код за грешка, който е описан в таблицата по-долу:

ПРОБЛЕМ	ПРИЧИНА	НАЧИН НА ДЕЙСТВИЕ
E4/E5	Повреден датчик за температура	Контакт със Сервизния център
E7/E8	Повреден датчик за температура на транзистора IGBT	Контакт със Сервизния център
E2/E3	Неправилно захранващо напрежение	Уверете се, че захранващото напрежение е правилно.
E6/E9	Прегряване на плота	Включете плота след пълното му изстиване

ЧИСТЕНЕ И ПОДДЪРЖАНЕ

Грижата на потребителя да поддържа настоящия уред чист и да извършва действия подходящи за неговата поддръжка, имат значително влияние върху удължаване на експлоатационния живот на уреда.

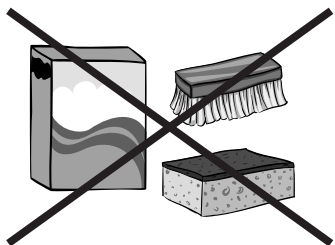

При чистенето на керамичното стъкло прилагайте същите методи както при чистене на стъклени повърхности. В никакъв случай не използвайте драскащи или агресивни препарати за чистене, нито пък пясък или гъба с драскаща повърхност. Не използвайте също уреди чистещи с пара.

Чистете след всяко използване

Леки, не изгорели замърсявания изтрийте с влажна кърпа без препарати за чистене. Използването на препарати за миене на съдове може да предизвика леко оцветяване на плочата. Трудните за изчистване петна не могат да бъдат изчистени понякога дори след използването на специален препарат за чистене.



Силно залепени замърсявания изчиствайте със стъргалка. След това изтрийте зоната за нагряване с влажна кърпа.

Премахване на петна

Светли петна с цвят на перли (остатъци от алуминий) можете да премахнете от студената плоча с помощта на специален препарат за чистене. Остатъци от извряла вода можете да премахнете с оцет или специален препарат за чистене.

При премахване то на захар, ястия съдържащи захар, пластмаса и алуминиево фолио не изключвайте нагревателната зона! Трябва веднага да изстържете остатъците (още когато са горещи) с остра стъргалка от горещата зона за нагряване. След като премахнете замърсяването можете да изключите плочата, и след като истине да я изчистите с препарат за чистене.

Специални почистващи средства се предлагат в големите магазини, специализирани електрически магазини, дрогерии, и в магазините за хранителни и кухненски изделия. Остри стъргалки можете да купите в магазините за строителна техника, както и в магазини с аксесоари за художници.

Никога не нанасяйте препарати за чистене на горещата полочка. Най-добре е да оставите почистващите средства да изсъхнат и едва след това ги избършете с мокра кърпа. Евентуални останки от средствата за чистене избършете с влажна кърпа, преди отново да включите уреда. В противен случай те могат да бъдат разяждащи.

В случай на неподходящо третиране на стъкло-керамичния плот не носим отговорност по силата на гаранцията!

Периодични прегледи

Освен действията имащи на цел плота да се поддържа чист, трябва да:

- Провеждайте контролни периодически прегледи на действието на управляващите елементи и работещите елементи на плота. След изтичането на гаранцията, поне веднъж на две години поръчайте в сервизния пункт извършването на технически преглед на плота,
- Премахнете констатираните експлоатационни повреди,
- Извършвайте периодични действия за поддържане на работещите зони на плочата.

Внимание!

Ако панела за управление не действа когато е включен плотът, изключете главния превключвател или отвъртете съответния предпазител и се обърнете към сервиза.

Внимание!

В случаите на появяването се на пукнатини или счупвания на керамичното стъкло, веднага изключете плота от електрическото захранване. За тази цел изключете предпазителя или извадете щепсела от контакта. След което се обърнете за помощ към сервиза.

Внимание!

Всякакви ремонти и регулиращи действия трябва да бъдат извършени от квалифициран техник, имащ съответните компетенции.

Gerbiamas Kliente,

nuo šiol kasdienės pareigos pasidarys daug paprastesnės nei kada nors buvo. Prietaisas  yra ypač paprasto naudojimo ir puikaus veiksmingumo derinys. Perskaičius instrukciją, priežiūra nekels jokių problemų.

Prieš supakuojant gamyklos kontrolės tarnybos atidžiai patikrino įrangos saugą ir funkcionalumą.

Prieš jungdami prietaisą prašome atidžiai perskaityti naudojimo instrukciją. Laikydami instrukcijoje pateikiamų nurodymų, išvengsite netinkamo naudojimo atvejų. Instrukciją būtina išsaugoti ir laikyti taip, kad visada būtų po ranka.

Būtina kruopščiai laikytis naudojimo instrukcijos nurodymų, kad išvengtumėte nelaimingų atsitikimų.

Su pagarba

 **Hansa**
Haushaltsgeräte

SAUGAUS NAUDOJIMO NURODYMAI

- Dėmesio. Įrenginys ir jo pasiekiamos dalys naudojant įkaista. Būtina būti ypač atsargiems liečiantis prie kaitinimo elementų. Vaikai iki 8 metų amžiaus turėtų laikytis atokiau, nebent nuolatos yra prižiūrimi.
- Šis įrenginys gali būti naudojamas vyresnių nei 8 metų amžiaus vaikų ir asmenų, turinčių fizinių, jutimo ar protinių apribojimų arba neturinčių patirties ir žinių, jeigu jie yra prižiūrimi už jų saugumą atsakingų asmenų ar laikantis įrenginio naudojimo instrukcijos. Būtina atkreipti dėmesį, kad prietaisu nežaistų vaikai. Tvarkymo ir priežiūros darbų neturėtų atlikti vaikai be priežiūros.
- Dėmesio. Gaminimas ant kaitlentės be priežiūros, kai naudojami riebalai ar aliejus, gali būti pavojingas ir sukelti gaisrą.
- NIEKADA ugnies negalima gesinti vandeniu. Būtina išjungti įrenginį ir liepsną pridengti, pvz., dangčiu arba nedegiu apklotu.
- Dėmesio. Gaisro grėsmė: nelaikyti daiktų ant virimo paviršiaus.
- Dėmesio. Jeigu kaitlentės paviršius įtrūkęs, išjungti srovę, kad būtų išvengta elektros srovės smūgio.
- Nerekomenduojama ant kaitlentės paviršiaus dėti metalinius daiktus, pvz., peilius, šakutes, šaukštus, dangčius ir aliuminio foliją, nes gali įkaisti.
- Pasinaudojus, išjungti kaitlentės kaitinamąjį elementą ir nesivadovauti indų detektoriaus rodmenimis.
- Prietaiso nevaldyti išoriniu laikmačiu ar nepriklausoma nuotolinio valdymo sistema.
- Kaitlentei valyti negalima naudoti garinės valymo

įrangos.

- Prietaisas suprojektuotas naudoti tik virimui. Bet koks kitas jo naudojimas (pvz., patalpoms šildyti) neatitinka jo paskirties ir gali kelti pavojų.
- Gamintojas pasilieka teisę daryti pakeitimus, kurie nedaro įtakos prietaiso veikimui.
- Dėmesio. Nenaudoti netinkamų kaitlentės apsaugų, kurios neleisų vaikams pasiekti kaitlentę. Naudojant netinkamas apsaugas, gali sukelti nelaimingų atsitikimų.
- Prieš pirmą kartą naudojant indukcinę kaitlentę būtina perskaityti naudojimo instrukciją. Tai padės užtikrinti saugumą ir išvengti kaitlentės gedimų.
- Jeigu indukcinė kaitlentė naudojama greta radijo, televizoriaus ar kito siųstuvo, būtina patikrinti, ar tinkamai veikia kaitlentės valdymo skydas.
- Kaitlentę turėtų prijungti įgaliojasis elektrikas.
- Kaitlentės negalima įrengti greta šaldymo įrenginių.
- Baldai, kuriuose sumontuota kaitlentė, turi būti atsparūs apie 100 oC temperatūrai. Tai taikoma fanerai, briaunoms, plastikiniams, klijuotiems ir lakuotiems paviršiams.
- Kaitlentę naudoti tik ją sumontavus balde. Tai padės išvengti prisilietimo prie dalių su įtampa.
- Elektros prietaisų taisymo darbus gali atlikti tik specialistas. Ne specialisto atlikti taisymo darbai kelia rimtą grėsmę vartotojui.
- Prietaisas išjungiamas iš elektros tinklo tik tada, kai išjungiamas saugiklis ar kištukas ištraukiamas iš lizdo.
- Įrengus kaitlentę, jungiamojo laido kištukas turi būti pasiekiamas.
- Būtina atkreipti dėmesį, kad prietaisu nežaistų vaikai.
- Asmenys su implantuotais gyvybės funkcijas palaikančiais prietaisais (pvz., širdies stimulatoriumi, insulino pompa ar klausos aparatu) privalo įsitikinti, kad šių prietaisų veikimas nebus trikdomas indukcinės kaitlentės (indukcinės kaitlentės veikimo dažnis yra 20–50 kHz).
- Dingus įtampai tinkle, ištrinami visi nustatymai. Vėl atsiradus įtampai tinkle, būtina elgtis atsargiai. Kol kaitvietės yra karštos, rodomas likutinio įkaitimo rodiklis „H“ ir blokuotės raktas, kaip pirmą kartą įjungus.
- Elektroninėje sistemoje sumontuotas likutinio įkaitimo indikatorius rodo, kad kaitlentė yra įjungta arba vis dar yra karšta.
- Jeigu kištuko lizdas yra greta kaitvietės, būtinas atsargumas, kad viryklės laidas nesiliestų su įkaitusiomis vietomis.
- Nenaudoti indu, pagamintų iš plastiko ir aliuminio folijos. Tokie indai lydosi aukštoje temperatūroje ir gali pažeisti keraminį stiklą.
- Kietosios ir skystosios būsenos cukrus, citrinų rūgštis, druska ir pan. bei plastikas neturėtų patekti ant įkaitusių kaitviečių.
- Jeigu dėl neatidumo cukraus ar plastiko patenka ant karštos kaitvietės, jokių būdu negalima išjungti kaitlentės, o cukrų ir plastiką būtina nugramdyti aštriu gremžtuku. Saugoti rankas nuo nuplikymo ir sužeidimų.
- Ant indukcinės kaitlentės naudoti tik puodus ir kaistuvus plokščiu dugnu, be briaunų ir šerpetų, kurie galėtų subraižyti stiklą.
- Indukcinės kaitlentės kaitinamasis paviršius yra atsparus terminiam šokui. Paviršius nėra jautrus nei šalčiui, nei karščiui.
- Stengtis ant stiklo nenumesti daiktų. Dėl taškinių smūgių, pvz., nukritus buteliukui su prieskoniais, gali atsirasti keraminio stiklo įtrūkimų ir atplaišų.
- Jeigu atsiranda pažeidimų, verdančio patiekalo gali patekti į indukcinės kaitlentės dalis su įtampa.

- Draudžiama kaitlentę naudoti kaip pjaustymo lentą ar darbatalį.
- Kaitlentės negalima montuoti virš krosnelės be vėdinimo, indaplovės, šaldytuvo, šaldiklio ar skalbyklės.
- Jeigu kaitlentė sumontuota stalviršyje, spintelėje esantys metaliniai daiktai gali smarkiai įkaisti dėl oro, patenkančio iš kaitlentės vėdinimo sistemos. Todėl būtina naudoti tiesioginę apsaugą (žr. 2 pieš.).
- Būtina laikytis keraminio stiklo priežiūros ir valymo nurodymų.
- Netinkamai naudojamam stiklui garantija negalioja.

IŠPAKAVIMAS

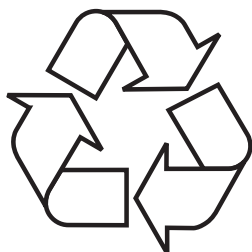

Prietaisas yra apsaugotas nuo pažeidimų pervežant. Išpakavus prietaisą, pakotės elementus prašome pašalinti taip, kad nekenktų aplinkai. Visos pakavimo medžiagos yra nekenksmingos aplinkai, 100 % tinkamos pakartotinai perdirbti ir yra paženklintos reikiamu simboliu.

Dėmesio! Pašalintas pakavimo medžiagas (polietileno maišelius, putplasčio gabaliukus ir pan.) laikyti atokiau nuo vaikų.

PANAUDOTŲ PRIETAISŲ ŠALINIMAS



Šis prietaisas ženklina perbraukto atliekų konteinerio ženklu pagal Europos direktyvą Nr. 2012/19/UE ir Lenkijos panaudotų elektrinių ir elektroninių prietaisų įstatymą.

Toks ženklas rodo, kad pasibaigus prietaiso naudojimo laikotarpiui, prietaiso negalima išmesti su kitomis buities atliekomis. Vartotojas privalo tokį prietaisą atiduoti panaudotų elektrinių ir elektroninių prietaisų surinkėjams. Surinkėjai, taip pat vietos surinkimo taškai, parduotuvės ir įmonės sudaro tinklą, kur galima atiduoti tokią įrangą. Tin-

kamai elgiantis su panaudota elektrine ir elektronine įranga padedama išvengti kenksmingų padarinių žmonių sveikatai ir aplinkai dėl įrangoje esančių pavojingų medžiagų, netinkamo įrangos laikymo ir perdirbimo.

KAIP TAUPYTI ENERGIJĄ



Atsakingi energijos vartotojai taupo ne tik namų ūkio lėšas, bet sąmoningai veikia aplinkos naudai. Todėl padėkime, taupykime elektros energiją! Tai galima padaryti šiais būdais:

- Naudoti tinkamus puodus virti. Puodai plokščiu ir storu dugnu leidžia sutaupyti iki 1/3 elektros energijos. Būtina nepamiršti dangčio, nes be jo elektros energijos sąnaudos padidėja keturis kartus!
- Būtina rūpintis kaitlenčių ir puodų dugnų švara. Nešvarumai trikdo šilumos perdavimą – stipriai prisvilusius nešvarumus dažniausia galima pašalinti tik priemonėmis, kurios smarkiai teršia gamtą.
- Vengti be reikalo „žvilgčioti į puodus“.
- Nemontuoti kaitlentės šalia šaldytuvų/šaldiklių. Dėl jų padidėja elektros energijos sąnaudos.

ĮRENGIMAS

Baldo stalviršio paruošimas kaitlentei įmontuoti

Stalviršis turi būti plokščias ir lygus. Stalviršį būtina užsandarinti ir apsaugoti nuo sienos pusės, kad neužlietų ir nuo drėgmės.

Baldų, kuriais užstatoma viryklė, laminatas ir jam klijuoti naudojami klijai turėtų būti atsparūs 100 °C temperatūrai. Nepaisant šios sąlygos, laminato paviršius gali deformuotis arba laminatas atšokti.

Angos briaunos turi būti padengtos drėgmės nesugeriaiančia medžiaga.

Po kaitlente būtina palikti laisvos erdvės, kad oras galėtų tinkamai cirkuliuoti ir neperkaistų paviršiai apie kaitlentę. Angos dydis nurodytas toliau instrukcijoje.

Angą stalviršyje būtina išpjauti pagal toliau piešinyje pateikiamus matmenis (vienetas [mm]):

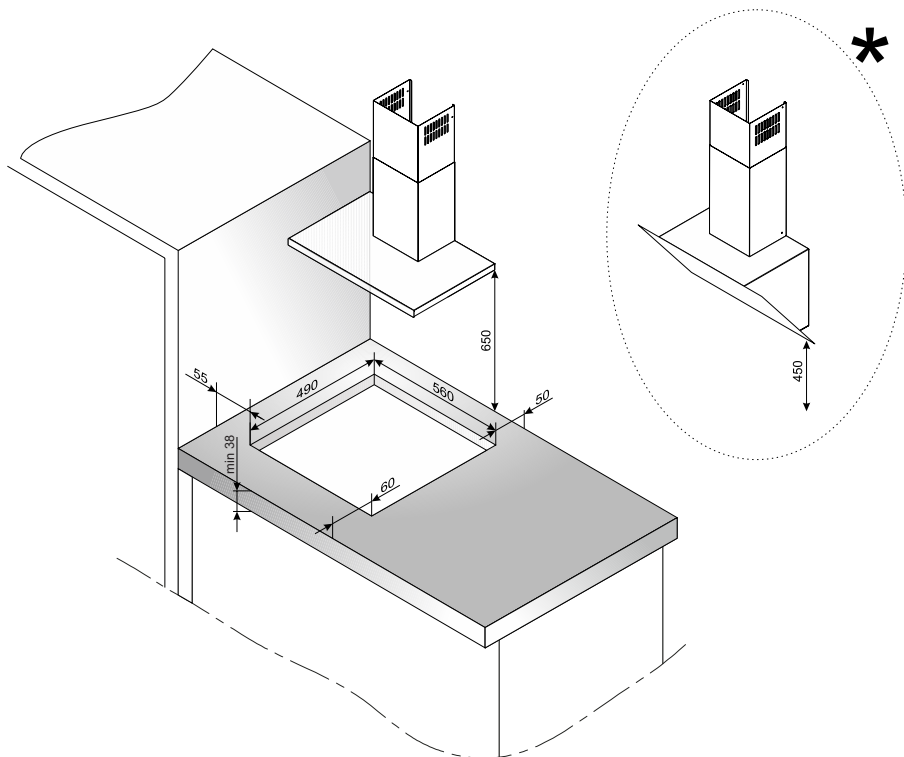

* Mažiausias gartraukio atstumas nuo kaitlentės turėtų būti 650 mm, kai gartraukis tiesus, ir 450 mm, kai gartraukis įžambus.

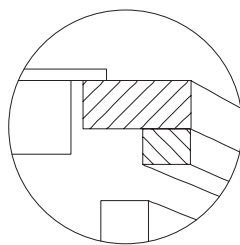
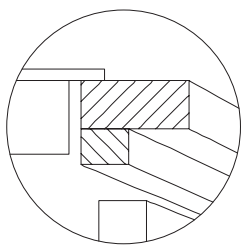
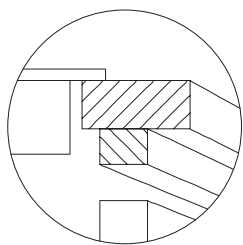

Kaitlentės montavimas virš spintelių

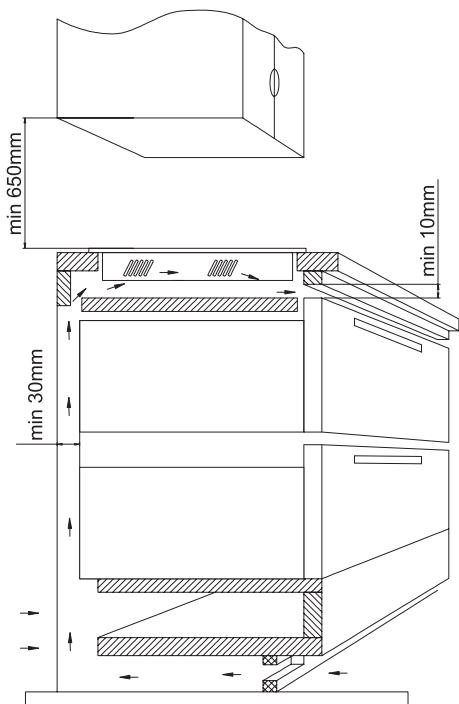

Kaitlentės montavimas virš orkaitės

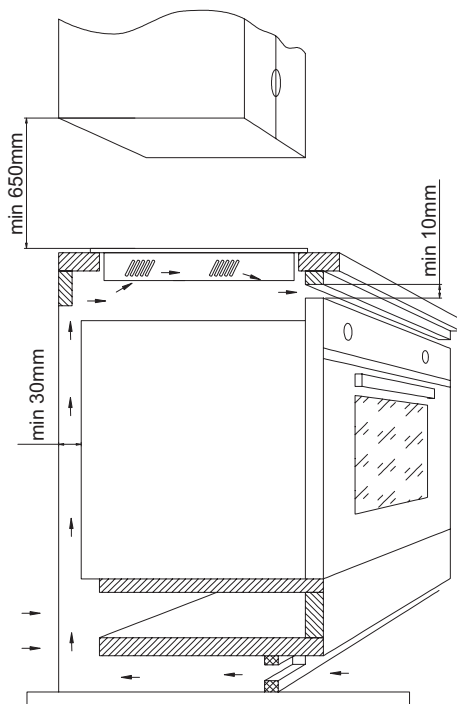

Draudžiama kaitlentę montuoti virš orkaitės be vėdinimo.

Kaitlentės įrengimas montavimo angoje

Prijungti kaitlentę elektros laidu pagal pridedamą sujungimo schemą. Nuo stalviršio nuvalyti dulkes, kaitlentę įdėti į angą ir stipriai prispausti prie stalviršio.

Įrengimo nurodymai

Kaitlentėje įrengta kontaktinė plokštė, kuri leidžia parinkti tinkamą sujungimą, atitinkantį konkrečią maitinimo elektros energija rūšį.

Kontaktinė plokštė leidžia šiuos sujungimus:

- Vienfazį 230 V ~
- Dvifazį 400 V 2N ~

Kaitlentę su atitinkamu maitinimu galima sujungti atitinkamai sujungus kontaktinės plokštės gnybtus pagal pridedamą sujungimo schemą. Sujungimo schema taip pat pateikiama apatinio gaubto apačioje. Kontaktinę plokštę galima pasiekti atidarius gnybtų dėžutės dangtelį. Būtina nepamiršti tinkamai parinkti jungiamąjį laidą, atsižvelgiant į sujungimo rūšį ir kaitlentės vardinę galią.

Dėmesio! Būtina nepamiršti apsauginę grandinę sujungti su kontaktinės plokštės gnybtu, pažymėtu ženklu. Kaitlentės elektros maitinimo instaliacija privalo būti apsaugota tinkamai parinkta apsauga ir maitinimo linijos papildomai apsaugai gali būti įrengiamas atitinkamas jungiklis, kuris leistų išjungti srovės tiekimą gedimo atveju.

Prieš prijungiant kaitlentę prie elektros tinklo instaliacijos būtina susipažinti su vardinėje lentelėje ir jungimo schemoje pateikiama informacija. Prijungus kaitlentę kitu būdu nei parodyta schemoje, galima ją sugadinti.

Dėmesio! Prie elektros tinklo kaitlentę gali prijungti tik reikiamas kvalifikacijos turinti montuotojas. Draudžiama savavališkai perdaryti ar keisti elektros instaliaciją.

Dėmesio! Įrengimo darbus atliekantis asmuo privalo išduoti vartotojui „viryklės prijungimo prie elektros tinklo instaliacijos liudijimą“ (pateikiamas su garantijos lapu). Įrengimo darbus atliekantis asmuo, baigęs įrengimo darbus, taip pat privalo nurodyti informaciją apie atlikto prijungimo būdą:

- Vienfazį, dvifazį ar trifazį, jungiamojo laido skerspjūvį, naudojamą apsaugos tipą (saugiklio tipą).

Galimo sujungimo schema

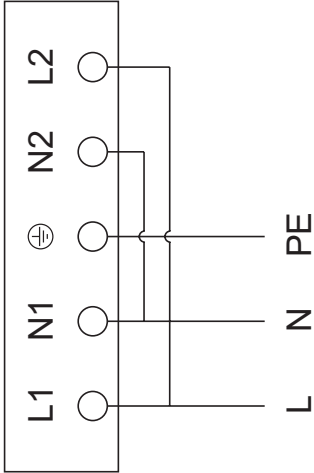
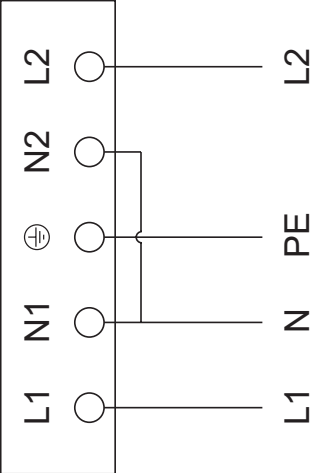
	Dėmesio! Kiekvieno sujungimo atveju apsauginis laidas turi būti sujungtas su gnybtu \oplus .	Laido tipas / skerspjūvis	Apsauginis saugiklis
1	<p>230 V tinklui vienfazis sujungimas su neutraliuoju laidu, tiktusiai jungia L1 ir L2 gnybtus, neutralusis laidas su N, apsauginis laidas su \oplus</p> 	HO5VV-FG 3x4 mm ²	min. 30 A
2	<p>230/400 V tinklui dvifazis sujungimas su neutraliuoju laidu, neutralusis laidas su N, apsauginis laidas su \oplus</p> 	HO5VV-FG 4x2,5mm ²	min. 16 A

PAGRINDINĖ INFORMACIJA APIE PRIETAISĄ

Indukcinės kaitlentės veikimo principas

Po indukcinės kaitlentės stiklu yra indukcinės ritės, kurios sukuria magnetinį lauką. Ant magnetinio lauko padėtas puodas kaista būtent veikiamas šio lauko. Nepamiršti, kad svarbu yra naudoti puodus su tinkamu dugnu.

 Atsižvelgiant į naudojamus puodus ir nustatytą galią, verdant prietaisas skleidžia savotišką švilpesį – tai yra įprastas reiškinys ir nėra pagrindo teikti reklamaciją.

Indų charakteristika

- Norėdami sužinoti, ar puodas tinka Jūsų turimai indukciniai kaitlentei, patikrinkite, ar prie puodo dugno limpa magnetas. Kuo stipriau pritraukiamas, tuo geresnis puodas.
- Visada naudokite aukštos kokybės puodus idealiai plokščiu dugnu. Naudojant tokius puodus išvengiama taškų, kuriuose susidaro pernelyg aukšta temperatūra, dėl ko ruošiamas maistas gali svilgti prie puodo. Puodai ir keptuvės storomis metalinėmis sienelėmis užtikrina puikų šilumos paskirstymą. Įgaubtas puodo dugnas ar su giliai įspaustu gamintojo logotipu neigiamai veikia indukcinio modulio gebėjimą kontroliuoti temperatūrą, todėl indai gali perkaisti.
- Nenaudoti pažeistų puodų, pvz., kurių dugnas deformuotas dėl pernelyg aukštos temperatūros.

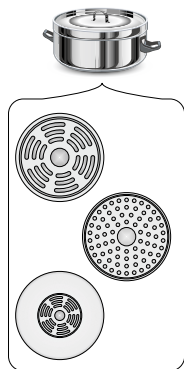

- Naudojant didelius indus su feromagnetiniu dugnu, kurio skersmuo yra mažesnis negu viso indo skersmuo, įkaista tik indo feromagnetinė dalis. Taip susidaro atvejis, kai neįmanoma tolygiai paskirstyti šilumą inde. Indo pagrindo feromagnetinė dalis sumažinama dėl joje esančių aliuminio elementų, todėl perduodamos šilumos kiekis gali būti mažesnis. Gali pasitaikyti atveju, kad kyla problemų indui aptikti ar indas visai neaptinkamas. Indo feromagnetinės dalies skersmuo turi atitikti kaitinamosios zonos dydį, kad būtų galima pasiekti optimalius virimo rezultatus. Jeigu indas neaptinkamas ant kaitinimo zonos, išbandyti jį ant atitinkamai mažesnio skersmens kaitinimo zonos.

 Tinkama puodų kokybė yra pagrindinė sąlyga geram kaitlentės našumui pasiekti.

 Nerekomenduojama naudoti išorinių indukcinų adapterių.

• Indukcinei kaitlentei naudoti tik feromagnetinius indus, pagamintus iš šių medžiagų:

- Emaliuoto plieno
- Ketaus
- Indukcinei kaitlentei skirtus nerūdijančio plieno indus.

- Puodo dangtis verdant padeda išvengti šilumos nuostolių, todėl sutrumpėja kaitimo trukmė ir sumažėja elektros energijos sąnaudos.
- Atkreipti dėmesį, kad puodo dugnas būtų sausas. Pilant į puodą ar naudojant iš šaldytuvo išimtą puodą patikrinti, ar dugno paviršius yra visiškai sausas. Tai padeda išvengti kaitlentės paviršiaus užteršimo.



Virtuvės indų ženklėjimas



Patikrinti, ar etiketėje yra ženklas, rodantis, kad puodas tinka indukcinėms kaitlentėms.

Nerūdijantis plienas

Neaptinka puodo

Išskyrus puodus iš feromagnetinio plieno

Aliuminis

Neaptinka puodo

Ketas

Aukštas naudingumas

Dėmesio: puodai gali braižyti kaitlentę

Emaliuotas plienas

Aukštas naudingumas

Rekomenduojami indai plokščiu, storu ir lygiu dugnu

Stiklas

Neaptinka puodo

Porcelianas

Neaptinka puodo

Indai variniu dugnu

Neaptinka puodo

Likutinės šilumos indikatorius „H“

Baigus virti, indukcinės kaitlentės stiklas kaitvietės vietoje lieka karštas – tai vadinama likutine šiluma.

Jeigu stiklo temperatūra viršija 60 °C*, kaitvietės indikatoriuje rodomas simbolis „H“.



* Temperatūros vertė yra apytikrė

! Degant likutinės šilumos indikatoriumi negalima liesti kaitvietės, kadangi galima nudegti, ar statyti ant jos kokių nors šilumai jautrių daiktų!

! Sutrikus elektros tiekimui, likutinio karščio indikatorius „H“ nerodomas. Vis dėlto kaitvietė vis dar gali būti karšta!

Prieš pirmą kartą įjungiant kaitlentę

- Gerai nuvalyti indukcinę kaitlentę. Kaitlentės paviršius yra stiklinis, todėl būtina su juo elgtis atitinkamai atsargiai.
- Pirmą kartą paleidus prietaisą gali išsiskirti kvapų. Tokiu atveju įjungti vėdinimą arba atverti langą patalpoje. Kvapai išsiskiria trumpai.

Neaptinka puodo ant kaitvietės

Jeigu ant veikiančios indukcinės kaitvietės nepadėtas puodas ar puodas yra netinkama, ekrane rodomas šis simbolis. Kaitvietė išjungiama po 1 minutės, jeigu nepadedamas tinkamas puodas (kaitlentė „StandBy“ režimu veikia dar vieną minutę, paskiau išjungiama visiškai, jeigu nė viena iš kitų kaitviečių nevykdo tam tikrų funkcijų).



Indų matmenys

Geriausiam virimo rezultatui gauti naudoti indus, kurių dugno (feromagnetinės dalies) dydis atitinka kaitvietės dydį. Naudojant indus, kurių dugno skersmuo mažesnis už kaitvietės, mažina kaitvietės naudingumą ir prailgina užvirimo trukmę. Kaitvietės turi apatinę galimybės aptikti indus ribą, kuri priklauso nuo indo dugno feromagnetinės dalies skersmens ir medžiagos, iš kurios pagamintas indas.

Kaitvietės skersmuo	Puodo skersmuo [mm]
160	120
180	140
210	180

NAUDOJIMAS

Prietaiso elementai

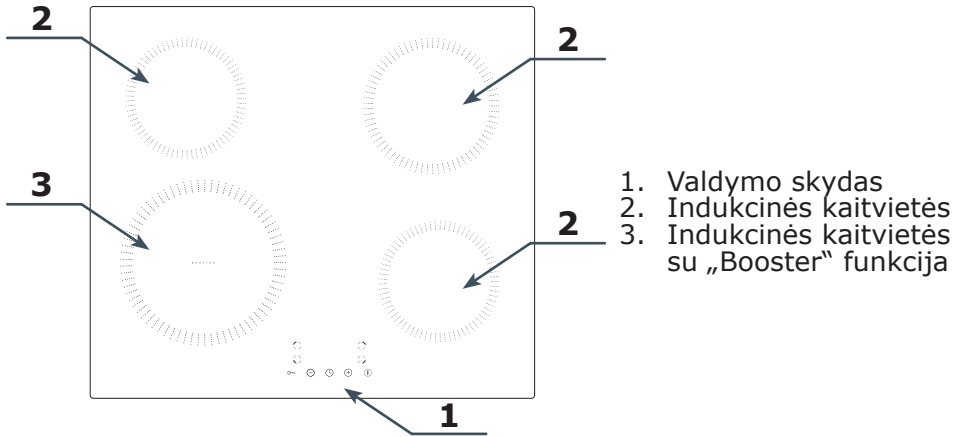

1. Valdymo skydas
2. Indukcinės kaitvietės
3. Indukcinės kaitvietės su „Booster“ funkcija

Valdymo skydas

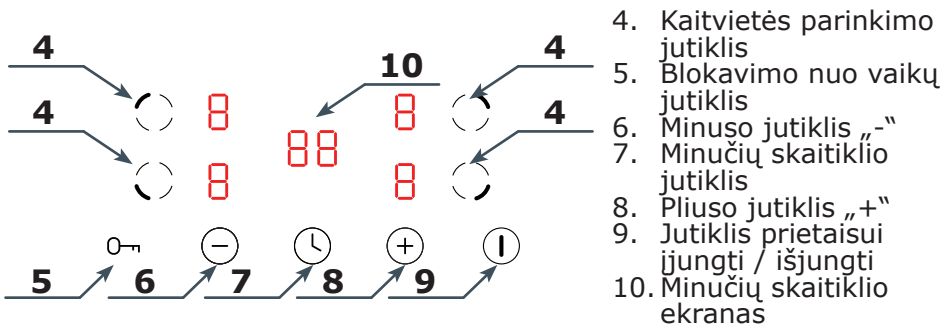







4. Kaitvietės parinkimo jutiklis
5. Blokavimo nuo vaikų jutiklis
6. Minuso jutiklis „-“
7. Minučių skaitiklio jutiklis
8. Pliuso jutiklis „+“
9. Jutiklis prietaisui įjungti / išjungti
10. Minučių skaitiklio ekranas

Dėmesio: Kiekvieną kartą palietus jutiklį, pasigirsta garso signalas. Nėra galimybės išjungti garso signalus.

Jungimas į tinklą

Atjungus maitinimą, visi kaitlentės ekranai apšviečiami maždaug 1 sekundę, taip pat pasigirsta garso signalas. Kaitlentė perjungiamą į „StandBy“ režimą.

Kaitvietės įjungimas

Padėti puodą ant kaitvietės, pvz., kairės galinės. Paliesti jutiklį , kaitviečių ekranuose atsiranda , įjungti pasirinktą kaitvietę jutikliu , paskiau jutikliais  ir  pasirinkti kaitvietės galią nuo 1 iki 9 (kai kurios kaitvietės turi „Booster“ funkciją – aprašoma toliau instrukcijoje). Paliesti jutiklį  dar kartą kaitinimo galiai patvirtinti, taip pat galima palaukti kelias sekundes, kad galia būtų patvirtinta automatiškai. Jeigu ant kaitvietės nėra puodo, ekrane atsiranda simbolis , virti pradeda, kai puodas pastatomas ant kaitvietės.

Dėmesio:

Puodą ant kaitvietės galima dėti bet kada, net prieš paleidžiant kaitvietę.





Jeigu įjungus kaitlentę per 1 minutę nenustatoma galia, kaitlentė automatiškai išjungiamą. Pasirinkus kaitvietę jutikliu , ekrane pasirodo numatytoji vertė – 5, nėra galimybės pakeisti numatytąjį lygį.

Funkcija „Booster“

Šios funkcijos esmė – laikinai padidinti tam tikros kaitvietės kaitinimo galią. Diapazonas, kuriame galima reguliuoti galią, yra 1–P, kur P yra didžiausias galios lygis, kuriuo gali veikti tam tikra kaitvietė.



Dėmesio: Funkcija „Booster“ gali veikti tik 5 minutes, paskiau galia automatiškai sumažinama iki 9 lygio.

Nustatytos kaitvietės galios keitimas

Paliesti aktyvios kaitvietės, ant kurios padėtas puodas, jutiklį , paskiau jutikliais  ir  pakeisti kaitvietės galią nuo 1 iki 9 (1–P kaitvietės su funkcija „Booster“). Naują galia patvirtinti jutikliu .

Kaitvietės išjungimas

Norint išjungti pavienę kaitvietę, paliesti kaitvietės, kurią norima išjungti, jutiklį , toliau galima elgtis dvejopai:

- Jutikliu  sumažinti kaitvietės galią iki 0.
- Vienu metu paliesti jutiklius  ir , kaitvietės galia automatiškai sumažinama iki 0.

Abiem atvejais būtina patvirtinti 0 vertę jutikliu  arba palaukti kelias sekundes, kol vertė patvirtinama automatiškai.

Norint išjungti visas kaitvietes kartu, paliesti jutiklį , kaitlentė visiškai išjungiamą.

Apsauga nuo vaikų

Aktyvi apsauga nuo vaikų išaktyvina visus jutiklius, išskyrus ①, ekrane rodomas ženklas **LB**.

Norint užblokuoti kaitlentę, paliesti ir palaikyti jutiklį 0–3 sekundes, ekrane atsiranda **LB**. Norint atblokuoti kaitlentę, paliesti ir palaikyti jutiklį 0–3 sekundes, **LB** dingsta.

Galima užblokuoti ir veikiančią kaitlentę, jutiklis ① yra aktyvus. Staiga įvykus nelaimingam įvykiui galima kaitlentę išjungti jutikliu ① – nereikia prieš tai jos atblokuoti. Norint vėl įjungti kaitlentę, būtina išjungti apsaugą nuo vaikų.

Automatinis kaitvietės išjungimas

Kaitvietė išjungiamą automatiškai po tam tikro laiko, atsižvelgiant į tai, kokia galia veikia. Tai yra susiję su sauga ir nėra galimybės išaktyvinti šią funkciją.

Nustatyta galia	Išjungimo laikas
1	8 val.
2	8 val.
3	8 val.
4	4 val.
5	4 val.
6	4 val.
7	2 val.
8	2 val.
9	2 val.

Minučių skaitiklio funkcija

Pavyzdžiui, norint minučių skaitiklyje nustatyti 25 minutes, įjungti kaitlentę jutikliu ①, kaitviečių ekranuose atsiranda **8**, paliesti jutiklį ②, ekrane pradeda mirgėti dešynysis skaitmuo **00**. Jutikliais ⊕ ir ⊖ pasirinkti vertę 5, paliesti jutiklį ② dar kartą, ekrane ima mirgėti kairysis skaitmuo **00**. Jutikliais ⊕ ir ⊖ pasirinkti vertę 2. Laiką patvirtinti jutikliu ②. Minučių skaitiklyje nustatytos 25 minutės, praėjus šiam laikui pasigirsta apie 30 sekundžių trunkantis garso signalas. Paliesti bet kokį jutiklį garso signalui panaikinti. Minučių skaitiklį taip pat galima aktyvinti, kai kaitvietė įjungta (verdant).

Kaitvietės išjungimo laiko nustatymas

Galima nustatyti kaitvietės išjungimo laiką. Tam reikia paleisti pasirinktą kaitvietę ir nustatyti jos galią. Kai mirga nustatyta galia, paliesti jutiklį ②. Toliau elgtis taip, kaip nustatant minučių skaitiklį. Patvirtinus laiką iki kaitvietės automatinio išjungimo, dar kartą paliesti jutiklį ② kaitvietės išjungimo laikui patvirtinti. Aktyviają funkciją rodo šalia nustatytos kaitvietės galios skaitmens mirgantis taškas. Praėjus nustatytam laikui, kaitvietė išjungiamą automatiškai. Galima nustatyti kiekvienos kaitvietės išjungimo laiką atskirai.

Dėmesio! Minučių skaitiklio ir kaitvietės išjungimo laiką:

- Galima nustatyti nuo 1 iki 99 minučių.
- Laikas pradedamas skaičiuoti, kai patvirtinama jutikliu ②.
- Norint pakeisti nustatyto abiejų funkcijų laiko vertę ar jį ištrinti, elgtis taip, kaip nustatant laiką, bet laiką sumažinti iki 00.
- Paliesti jutiklį ① nustatytiems laikams ištrinti ir visiškai išjungti kaitlentę.

KAIP ELGTIS AVARINIAIS ATVEJAIS

Bet kokių avarinių atveju būtina:

- Išjungti kaitlentės agregatus
- Išjungti elektros maitinimą
- Pranešti apie gedimą
- Kai kuriuos smulkius gedimus naudotojas gali pats pašalinti, vadovaudamasis toliau lentelėje pateikiamais nurodymais; prieš kreipiantis į klientų aptarnavimo skyrių ar servisą, paeiliui patikrinti visus punktus lentelėje.

PROBLEMA	PRIEŽASTIS	PROCEDŪRA
1. Įrenginys neveikia	- Nėra srovės	- Patikrinti namų instaliacijos saugiklį, perdegusį pakeisti
2. Įrenginys nereaguoja į įvedamus parametrus	- Neįjungtas valdymo skydas	- Įjungti
	- Pernelyg trumpai spaudžiamas mygtukas (trumpiau nei sekundę) - Viena metu paspausti keli mygtukai	- Mygtukus spausti šiek tiek ilgiau - Visada spausti tik vieną mygtuką (išskyrus, kai įjungžiama kaitvietė)
3. Įrenginys nereaguoja ir pasigirsta ilgas garso signalas	- Netinkamai naudojama (spaudžiami netinkami jutikliai arba per greitai)	- Dar kartą įjungti kaitlentę
	- Jutiklis (-iai) uždengtas (-i) arba užterštas (-i)	- Atidengti arba nuvalyti jutiklius
4. Visas įrenginys išsijungia	- Įjungus, ilgiau nei 10 s nebuvo įvesti jokie parametrai	- Dar kartą įjungti valdymo skydą ir nedelsiant įvesti parametrus
	- Jutiklis (-iai) uždengtas (-i) arba užterštas (-i)	- Atidengti arba nuvalyti jutiklius
5. Viena kaitvietė išsijungia, displejuje rodoma raidė „H“	- Veikimo trukmės apribojimas	- Dar kartą įjungti kaitvietę
	- Jutiklis (-iai) uždengtas (-i) arba užterštas (-i) - Perkaito elektroniniai elementai	- Atidengti arba nuvalyti jutiklius
6. Nedega likutinės šilumos indikatorius, nors kaitvietės dar karštos.	- Nėra srovės, įrenginys išjungtas iš tinklo.	- Likutinės šilumos indikatorius suveikia tik įjungus ir išjungus valdymo skydą.
7. Keraminis kaitlentės įtrūkimas.	 Pavojus! Nedelsiant išjungti kaitlentę iš tinklo (saugiklis). Kreiptis į artimiausią servisą.	
8. Jeigu gedimas vis dar nepašalinamas.	Nedelsiant išjungti kaitlentę iš tinklo (saugiklis!). Kreiptis į artimiausią servisą. Svarbu! Jūs atsakote už tinkamą įrenginio būklę ir naudojimą namų ūkyje. Jeigu dėl naudojimo klaidų kviesite serviso darbuotoją, toks kvietimas net garantiniu laikotarpiu susijęs su papildomomis išlaidomis. Neatsakome už žalą dėl šios instrukcijos nesilaikymo.	
9. Iš indukcinės kaitlentės sklinda duslūs garsai.	Tai įprastas reiškinys. Veikia elektroninių sistemų aušinimo ventiliatorius.	
10. Iš indukcinės kaitlentės sklinda švilpimą primenantys garsai.	Tai įprastas reiškinys. Pagal ričių veikimo dažnį, kai naudojamos kelios kaitvietės, esant didžiausiai galiai, kaitlentė skleidžia silpną švilpesį.	

KLAIĐŲ KODAI

Veikiant prietaisui, ekrane gali būti rodomi klaidos kodai, kurių aprašymas pateikiamas toliau lentelėje:

PROBLEMA	PRIEŽASTIS	PROCEDŪRA
E4/E5	Temperatūros jutiklio gedimas	Susisiekti su priežiūros centru
E7/E8	IGBT tranzistoriaus temperatūros jutiklio gedimas	Susisiekti su priežiūros centru
E2/E3	Netinkama maitinimo įtampa	Patikrinti, ar maitinimo įtampa yra tinkama.
E6/E9	Perkaitusi kaitlentė	Paleisti kaitlentę, kai visiškai atauš

VALYMAS IR PRIEŽIŪRA

Einamieji valymo darbai bei tinkama kaitlentės priežiūra pratęsia tinkamą prietaiso veikimą.

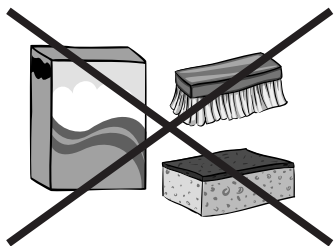

Valant stiklokeramines kaitlentes galioja tos pačios taisyklės kaip ir valant stiklą. Jokiu būdu nenaudokite abrazyvinių ir agresyvių valymo priemonių, šveitimo smėlio nei kempinės su braižančiu paviršiumi. Valymui nenaudokite garų valymo įrangos.

Valymas po kiekvieno naudojimo

Nedidelius, neprisvilusius nešvarumus nuvalykite drėgna kempine be valymo priemonės. Panaudojus indo ploviklį gali atsirasti melsvų dėmių. Šios dėmės ne visada pašalinamos iš karto, netgi panaudojus specialią valymo priemonę



Stipriai prilipusius nešvarumus šalinkite su aštria mentele, kaitlentę nuvalykite drėgnu skudurėliu.

Dėmių šalinimas

Šviesias, perlinės spalvos (aliuminio likučiai) dėmes galima šalinti nuo atvėsusios kaitlentės su specialia valymo priemone. Kalkiniai likučiai (pvz. išbėgus vandeniui) šalinami actu arba specialia valymo priemone. Salindami cukrų, valgius su cukrumi, plastmasę ir aliuminio plėvelę neišjunkite kaitvietės! Su aštria mentele nedelsiant kruopščiai nugramdykite (dar karštus) likučius nuo kaitvietės. Pašalinę nešvarumus kaitlentę galite išjungti ir jai atvėsus, nuvalyti ja specialia valymo priemone.

Specialias valymo priemones galima įsigyti specializuotose elektrotechnikos, buitinės chemijos, maisto prekių parduotuvėse bei virtuvių salonuose. Aštrios mentelės parduodamos įrankių, statybinių medžiagų bei dažymo medžiagų parduotuvėse.

Valymo priemonės niekada nedėkite ant karštos kaitlentės. Valikliams leiskite kiek pradžiūti ir tik tada juos šlapiai nuvalykite. Prieš pakartotiną kaitinimą galimi valymo priemonės likučiai nuvalomi drėgnu skudurėliu. Kitaip jie gali turėti korozinį poveikį. Netinkamai prižiūrint kaitlentės stiklokeraminį paviršių, garantijos teisės netaikomos!

Periodinės patikros

Be kasdienės priežiūros kaitlentės švarai palaikyti, būtina:

- Atlikti periodines kaitlentės valdymo elementų ir agregatų patikras. Pasibaigus garantijos laikotarpiui, bent kartą per dvejus metus būtina priežiūros servise atlikti kaitlentės techninę patikrą,
- Pašalinti aptiktus gedimus,
- Atlikti periodinę kaitlentės agregatų priežiūrą.

Dėmesio!

Jeigu, dėl bet kokios priežasties, įjungtos kaitlentės valdymas yra neįmanomas, išjunkite pagrindinį išjungiklį arba tinkamą saugiklį ir kreipkitės į techninės priežiūros centrą.

Dėmesio!

Esant stiklokeraminės kaitlentės įtrūkimams ir įskilimams, kaitlentę nedelsiant išjunkite ir išjunkite ją iš elektros tinklo. Išjunkite saugiklį arba ištraukite kištuką iš lizdo. Kreipkitės į priežiūros centrą.

Dėmesio!

Visus taisymo ir derinimo darbus turėtų atlikti įgaliotasis priežiūros servisas arba atitinkamą kvalifikaciją turintis montuotojas.

Godājamais pircēj,

No šodienas ikdienas pienākumu kļūs vieglāki nekā jebkad agrāk. Šī ierīce  **Hansa** Haushaltsgeräte sevī apvieno izmantošanas vieglumu un lielisku efektivitāti. Pēc iepazīšanās ar instrukciju, ierīces izmantošana vairs nesagādās problēmas.

Pirms iepakojšanas, rūpnīcā tikusi rūpīgi pārbaudīta ierīces drošība un funkcionalitāte darba vietā.

Lūdzu, pirms ierīces ieslēgšanas, rūpīgi izlasiet lietošanas instrukciju. Drošības instrukcijas norādījumu ievērošana pasargās Jūs no nevēlamām ierīces lietošanas sekām. Lietošanas instrukcija ir jāsauglabā un jāuzglabā tā, lai tā vienmēr būtu pa rokai.

**Rūpīgi ievērojiet drošības instrukcijas norādījumus,
lai izvairītos no negadījumiem.**

Ar cieņu,

 **Hansa**
Haushaltsgeräte

NORĀDĪJUMI PAR LIETOŠANAS DROŠĪBU

- Uzmanību. Ierīce un tās komplektā pieejamās daļas lietošanas laikā sakarst. Pieskaroties sildelementiem, jāievēro īpaša piesardzība. Bērniem, kuri jaunāki par 8 gadu vecumu, nevajadzētu uzturēties ierīces tuvumā, ja vien tas nenotiek pieaugušo personu uzraudzībā.
- So iekārtu atļauts izmantot bērniem vecumā no 8 gadiem un personām ar ierobežotiem fiziskiem, garīgiem vai taustes traucējumiem, vai arī personām bez iepriekšējas iekārtas lietošanas pieredzes, ja tas notiek par drošību atbildīgās personas uzraudzībā vai arī saskaņā ar iekārtas lietošanas pamācību. Neļaujiet bērniem uzturēties šīs iekārtas tuvumā un brīdiniet viņus par apdeguma draudiem. Tīrīšanas un apkopes darbus nevajadzētu uzticēt bērniem bez pieaugušo uzraudzības.
- Uzmanību. Ēdiena atstāšana uz plīts virsmas bez uzraudzības, tauku vai eļļas dēļ, var būt bīstami un novest pie ugunsgrēka.
- NEKAD nemēģiniet nodzēst atklātas liesmas ar ūdens palīdzību. Izslēdziet ierīci un tad noslāpējiet liesmas, piemēram, ar vāku vai nedegošas segas palīdzību.
- Uzmanību. Ugunsgrēka draudi: neuzglabājiet lietas uz indukcijas plīts virsmas.
- Uzmanību. Ja plīts virsma ir ieplaisājusi izslēdziet strāvu, lai izvairītos no strāvas triecienu.
- Metāliskus priekšmetus, tādus kā naži, dakšas, karotes, vāki un alumīnija folija nedrīkst novietot uz virtuves plīts virsmas, jo tie var sakarst.
- Pēc lietošanas ar izslēgšanas taustiņu izslēdziet plīts virsmas sildīšanas elementu un nepaļaujieties uz trauku detektora norādījumiem.

- Ierīci nedrīkst vadīt ar ārējā pulksteņa vai attālās vadības iekārtas palīdzību.
- Tīrīšanai nedrīkst izmantot tvaika tīrīšanas iekārtu.
- Ierīce ir paredzēta tikai un vienīgi ēdiena pagatavošanai. Ierīces izmantošana citiem nolūkiem (piem., telpu apsildīšanai) ir nesaderīga ar tai izvirzītajiem mērķiem, un var būt bīstama.
- Ražotājs patur tiesības veikt izmaiņas, kas neietekmē ierīces darbību.
- Uzmanību. Nie używać nieodpowiednich osłon płyty uniemożliwiających dzieciom dostęp do płyty grzejnej. Neatbilstošu plīts aizsargu izmantošana var izraisīt negadījumus.
- Pirms pirmās indukcijas plīts virsmas lietošanas, rūpīgi izlasiet lietošanas instrukciju. Šādā veidā mēs nodrošinām sev drošību un novēršam plīts virsmas bojājumus.
- Ja indukcijas plīts virsma tiek izmantota radio, televīzijas vai citas pārraidošas ierīces tuvumā, pārliecinieties, vai tiek nodrošināta pareiza plīts vadības paneļa darbība.
- Iekārtas pievienošanu elektrotīklam drīkst veikt tikai autorizēta servisa darbinieks vai cits kvalificēts meistars.
- Neuzstādiet plīts virsmu dzesēšanas iekārtu tuvumā.
- Mēbelēm, kurās tiek iebūvēta plīts virsma, jābūt noturīgām pret aptuveni 100°C temperatūru. Tas attiecas uz finieri, malām, plastmasas virsmām, līmēm un lakām.
- Plīts virsmu drīkst izmantot tikai pēc tās iebūvēšanas. Šādā veidā sevi nodrošinām pret pieskaršanos tām ierīces daļām, kas atrodas zem strāvas sprieguma.
- Elektroierīces remontu drīkst veikt tikai speciālisti. Nekvalitatīvs remonts var izraisīt nopietnus draudus lietotāja drošībai.
- Ierīce tiek atvienota no elektrības padeves tīkla tikai tad, kad tiek izslēgti drošinātāji vai kontaktdakša atvienota no elektriskās kontaktlīdza.
- Pēc indukcijas plīts virsmas iebūvēšanas, strāvas vada kontaktdakšai ir jābūt brīvi pieejamai.
- Neļaujiet bērniem uzturēties šīs iekārtas tuvumā un brīdiniet viņus par apdeguma draudiem.
- Personām ar dzīvības funkcijas atbalstošiem implantiem (piemēram, elektrokardiostimulators, insulīna sūknis vai dzirdes aparāts) jāpārliecinās vai šo ierīču darbības kvalitāti neietekmēs indukcijas plīts virsma (indukcijas plīts virsmas svārstību biežums sasniedz 20-50 kHz).
- Gadījumā, ja tiek pārtraukta elektrības padeve, visi iestatījumi tiek automātiski dzēsti. Pēc elektrības padeves atjaunošanas, ieteicama īpaša piesardzība. Kamēr plīts virsmas sildriņķi ir karsti, displejā uzrādīsies atlikušās sasilšanas rādītāja simbols „H” un, pirmajā ieslēgšanas reizē, blokādes atslēga.
- Iebūvēta elektroniskā atlikušās sasilšanas rādītāja sistēma norāda, vai plīts virsma ir ieslēgta un vai vēl ir karsta.
- Ja elektriskā kontaktlīdza atrodas sildīšanas virsmas tuvumā, neļaujiet elektrības pieslēguma vadam pieskarties sildriņķiem.
- Negatavojiet ēdienu alumīnija vai plastmasas traukos. Nekad nenovietojiet plastmasas priekšmetus vai alumīnija foliju uz karstas plīts virsmas. Šādi

trauki izkūst augstas temperatūras iedarbībā un var sabojāt keramisko plīts virsmu.

- Cukuram, citronskābei, sālim un mākslīgām substancēm gan cietā, gan šķidrā stāvoklī nevajadzētu ļaut nokļūt uz sakarsušas plīts virsmas.
- Gadījumā, ja uz plīts virsmas izbirst cukurs vai kāda cita saldināta viela, nekādā gadījumā neizslēdziet indukcijas plīts virsmu, bet gan nekavējoties notīriet to ar skrāpi, kamēr plīts virsma vēl ir karsta. Sargājiet rokas no apdegumiem un traumām.
- Indukcijas vārīšanas zona darbosies nevainojami, ja izmantosiet traukus un pannas ar plakānu pamatni bez malām, pretējā gadījumā plīts virsma var ieplaisāt.
- Indukcijas plīts vārīšanas virsma ir noturīga pret termisko šoku. Indukcijas plīts vārīšanas virsma nereaģē ne uz karstu, ne aukstu.
- Izvairieties no priekšmetu nomešanas uz plīts virsmas. Pēkšņi triecieni, piemēram, garšvielu pudeliņas nokrišana uz keramiskās plīts virsmas, var izraisīt tās ieplaisāšanu vai sašķelšanos.
- Ja rodas šāda veida bojājums, tad burbuļojošie ēdieni var nokļūt zem indukcijas plīts virsmas esošajās daļās, kas atrodas zem strāvas sprieguma.
- Neizmantojiet keramikas virsmu kā darba virsmu produktu sasmalcināšanai. Asi priekšmeti var sabojāt plīts virsmu.
- Nedrīkst iebūvēt indukcijas plīts virsmu sildītāja bez ventilatora, trauku mazgājamās mašīnas, ledusskapja, saldētavas vai veļas mašīnas.
- Ja indukcijas plīts ir tikusi iebūvēta virtuves darba virsmā, atvilktnēs esošie metāla priekšmeti var sakarst līdz augstai temperatūrai no ventilācijas sistēmas plūstošā gaisa ietekmē. Šim nolūkam ieteicams izmantot aizsegu (skat. 2. zīm.).
- Ievērojiet norādījumus attiecībā uz keramiskās plīts virsmas tīrīšanu un uzturēšanu.
- Garantija neietver neatbilstošu keramiskās plīts virsmas uzturēšanu.

IZPAKOŠANA

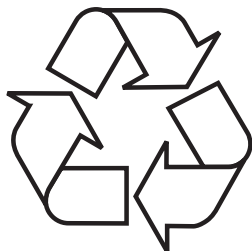

Transporta laikam, lai sargātu iekārtu no bojājumiem, tā ir attiecīgi nodrošināta ar iepakojumu. Pēc iekārtas izpakošanas lūdzam izmest iepakojuma elementus tādā veidā, lai tie neapdraudētu apkārtējo vidi.

Visi iepakojumam izmantotie materiāli ir nekaitīgi dabas videi, 100% var tikt izmantoti otrreizējai pārstrādei un ir apzīmēti ar attiecīgu simbolu.

Uzmanību! Neļaujiet bērniem rotaļāties ar iepakojuma materiāliem (poliilēna maisiņiem, putupolistirola gabaliem un tml.)

NOLIETOJUŠOS IEKĀRTU IZMEŠANA



Pēc iekārtas lietošanas pabeigšanas nedrīkst izmest to parastajos saimniecības atkritumos, bet ir jānogādā attiecīgos elektrisko un elektronisko iekārtu savākšanas punktos otrreizējai pārstrādei.

Norāda to uz izstrādājuma, tā iepakojuma vai lietošanas pamācībā esošais simbols.

Izstrādājuma materiāli ir paredzēti otr-reizējai pārstrādei saskaņā ar to apzi-mējumu. Nododot izstrādājumu otrrei-zējai pārstrādei vai citā veidā izmantojot nolietojušos ma-

teriālus, Jūs lielā mērā palīdzēsiet saglabāt mūsu apkārtējo vidi. Informāciju par attiecīgu nokalpojušos iekārtu savākšanas punktu var saņemt vietējā pašvaldībā.

KĀ IETAUPĪT ENERĢIJU



Tas, kas atbildīgi lieto enerģiju, netikai sargā mājas budžetu, bet arī darbojas par labu apkārtējās vides aizsardzībai. Tādēļ aicinām Jūs taupīt elektrisko enerģiju!

- To vai darīt sekojoši:
- Lietojot ēdienu pagatavošanai piemērotus traukus. Katlu ar biezu dibenu lietošana ļauj ietaupīt līdz 1/3 elektriskās enerģijas. Neaizmirstiet uzlikt katlam vāciņu, pretējā gadījumā elektriskās enerģijas patēriņš palielinās četrkārtīgi!
- Sablabājot virsmas un trauku dibenu tīrību. Netīrumi aizkavē siltuma izplatīšanos – ļoti piedegušus netīrumus var izmazgāt tikai ar dabiskajai videi kaitīgām vielām.
- Nepaceļot bez vajadzības trauku vāciņus.
- Ņeiebūvējot virsmu ledusskapju vai saldētavu tiešā tuvumā.
- So iekārtu elektroenerģijas patēriņš tādā gadījumā nevajadzīgi pieaug.

UZSTĀDĪŠANA

Mēbeļu darba virsmas sagatavošana iebūvējamās plīts virsmas uzstādīšanai.

Virtuves darba virsmai jābūt plakanai un pareizi nolīmeņotai. Nepieciešams apstrādāt un nodrošināt virtuves darba virsmu sienas pusē pret nopludināšanu un mitrumu.

Iebūvēšanai paredzēto mēbeļu apdarei un līmēm jābūt noturīgām pret 100°C. Šī nosacījuma neievērošana var novest pie apdares virsmas deformēšanās vai atlīmēšanās.

Izgrieztā atvērums malas ir jānodrošina ar materiālu, kas uzsūc mitrumu.

Zem plīts virsmas nepieciešams atstāt brīvu vietu gan gaisa cirkulācijas nodrošināšanai, gan pārkaršanas novēršanai visapkārt plīts virsmai.

Nepieciešamais spraugas lielums norādīts turpmākajā instrukcijas daļā. Iegriezumu virtuves darba virsmā veidot saskaņā ar izmēriem zīmējumā zemāk (vienība [mm]):

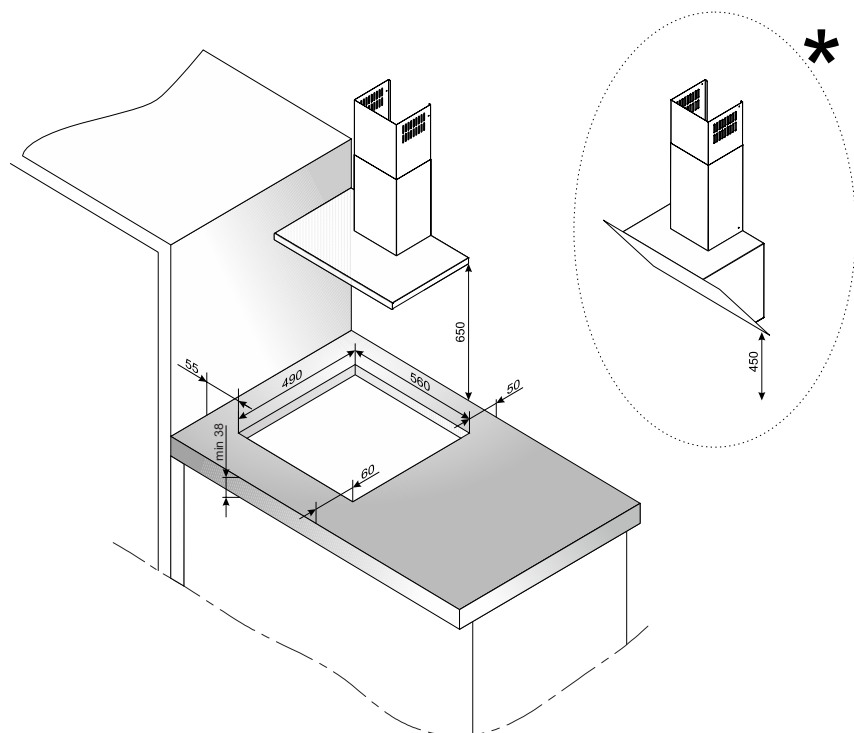

* Minimālais taisna tvaika nosūcēja attālums no plīts virsmas ir 650 mm, bet ieslīpo tvaika nosūcēju gadījumā 450 mm

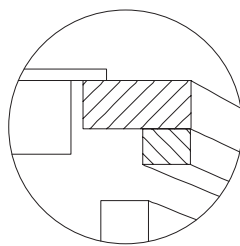
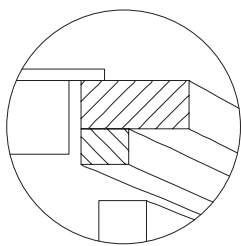
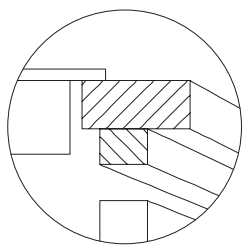

Plīts virsmas iebūvēšana virs skapišiem

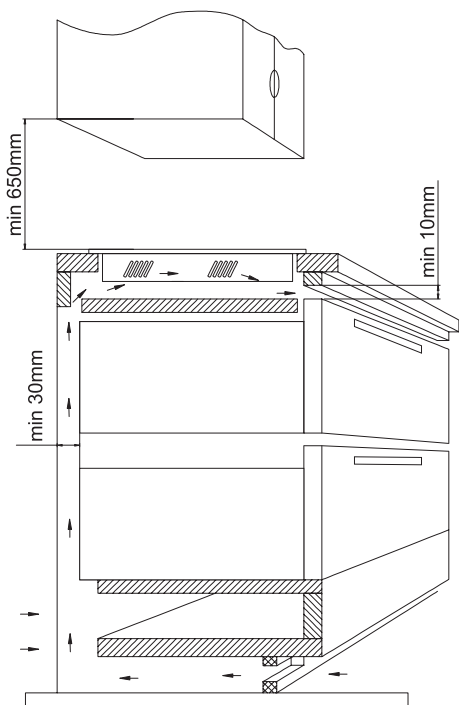

Plīts virsmas iebūvēšana virs cepeškrāsns

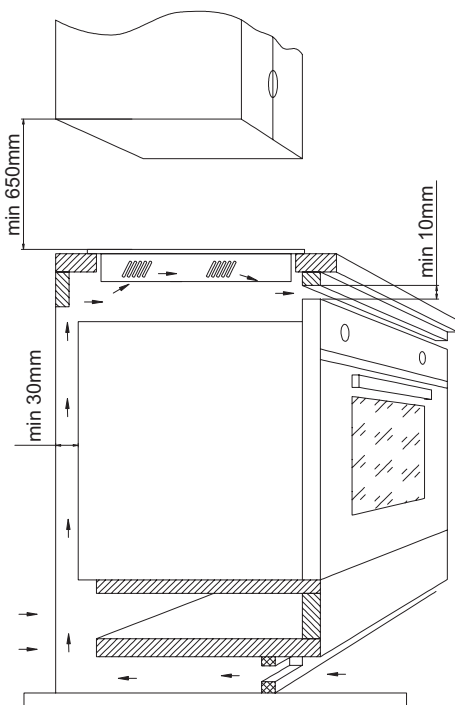

Aizliegts iebūvēt plīts virsmu virs cepeškrāsns bez ventilācijas sistēmas

Plīts virsmas uzstādīšana montāžas atverē

Veikt plīts virsmas elektriskā vada pievienojumu atbilstoši pievienojuma shēmai

Attīrīt virtuves darba virsmu no putekļiem, ievietot plīts virsmu montāžas atverē un spēcīgi piespiest pie virtuves darba virsmas

Norādījumi meistaram

Plīts virsma ir aprīkota ar savienojuma spaili, lai būtu iespējams izvēlēties atbilstošu elektroenerģijas padevi.

Savienojuma spaiļi nodrošina šādus savienojumus:

- Vienfāzes 230 V ~
- Divfāžu 400V 2N ~

Iekārtas pieslēgšana pie atbilstošas elektroenerģijas padeves ir iespējama pareizi pieslēdzot vadu savienojumu spaiļi kā tas ir norādīts shēmā. Pieslēguma shēmu atradīsiet zem apakšējā vāciņa. Pieeju savienojuma spaiļiem redzēsiet, atverot pieslēguma kārbas vāciņu. Atcerieties par pareizu elektropiegādes vada pieslēgumu, ņemot vērā elektriskā tīkla kapacitāti un ierīces nominālo jaudu.

Uzmanību! Atcerieties par pareizu elektriskās ķēdes pieslēgumu savienojuma spaiļiem, kas ir apzīmēti ar simbolu. Plīts virsmas elektroinstalācijai ir jābūt aprīkoti ar slēdzi starp iekārtu un elektrības avotu, kas palīdzētu atslēgt strāvas padevi avārijas situācijās.

Pirms pieslēdzat šo iekārtu pie strāvas, nepieciešams iepazīties ar informācija, kas norādīta uz tehnisko pamatdatu plāksnītes un pievienojuma shēmas. Cita veida plīts virsmas elektrības pieslēgums nekā tas, kas norādīts shēmā, var izraisīt iekārtas bojājumus.

Uzmanību! Iekārtas pievienošanu elektrotīklam drīkst veikt tikai autorizēta servisa darbinieks vai cits kvalificēts meistars. Aizliegts ieviest pašrocīgas izmaiņas ierīces vai elektriskās instalācijas sistēmā.

Uzmanību! Uzstādītājam ir pienākums izsniegt ierīces lietotājam „sertifikātu par ierīces pieslēgšanu elektrības tīklam” (atrodas garantijas kartē). Pēc instalācijas beigām uzstādītāja pienākums ir izvietot uz iekārtas informāciju par pieslēgumu:

- Vienfāzes, divfāžu vai trīsfāžu, elektropiegādes vada šķērsriezumu, izmantoto aizsardzību (drošinātāja veids).

Iespējamo pieslēgumu shēma

	Uzmanību! Elektroinstalācijai ir jābūt aprīkotai ar sadalītāju starp iekārtu un slēdzi		Tips / vada šķērsgrīzums	Aizsardzības drošinātājs
1	<p>Elektrības tīklam ar 230 V lielu strāvas spriegumu var izmantot vienfāzes pieslēgumu ar neitrālu vadu, spaiļes L1 un L2 savienotas ar tīltīpiem, neitrālais vads ar N, aizsargvads ar PE</p>		HO5VV-FG 3x4 mm ²	min. 30 A
2	<p>Elektrības tīklam ar 230/400 V lielu strāvas spriegumu var izmantot divfāžu pieslēgumu ar neitrālu vadu, neitrālais vads ar N, aizsargvads ar PE</p>		HO5VV-FG 4x2,5mm ²	min. 16 A

PAMATINFORMĀCIJA PAR IERĪCI

Indukcijas plīts virsmas darbības principi

Zem indukcijas plīts riņķa atrodas indukcijas spoles. Kad riņķis ir ieslēgts, šī spole rada magnētisko lauku. Uz magnētiskā lauka novietotais katls sakarst magnētiskā lauka ietekmē. Svarīgi ir izmantot tikai indukcijas virsmām piemērotus katlus.

 Atkarībā no izmantotajiem katliem un iestatītās gatavošanas jaudas, ierīce izdala specifisku švilpienu, kas ir normāla parādība un nav iemesls sūdzību iesniegšanai.

Trauku raksturojums

- Lai uzzinātu, vai katls ir piemērots indukcijas plīts virsmai, pārbaudiet, vai katla pamatne pievelk magnētu. Jo lielāks ir pievilksanas spēks, jo labāks katls.
- Vienmēr izmantojiet augstas kvalitātes katlus ar nevainojami gludu pamatni. Sādu katlu izmantošana novērš pārāk augstas temperatūras punktu veidošanos, kas noved pie pagatavojamā ēdiena piedegšanas pie katla apakšas. Katli un pannas ar biezām tērauda sienām nodrošina izcilu siltumapmaiņu. Ieliekta trauka apakša vai dziļi iestrādāts ražotāja logo ir negatīva ietekme uz temperatūras indukcijas moduli un var izraisīt trauka pārkāršanu.
- Neizmantojiet bojātus katlus, piemēram, ar augstas temperatūras ietekmē deformējušos pamatni.

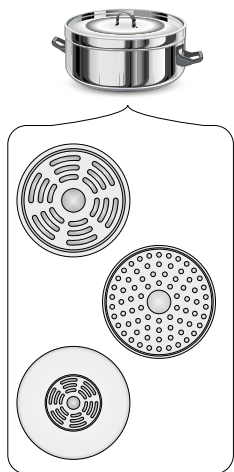

- Izmantojot lielus traukus ar ferromagnētisku pamatni, kura diametrs ir mazāks par kopējo trauka diametru, sakarst vienīgi trauka ferromagnētiskā daļa. Tas rada situāciju, kurā nav iespējama vienmērīga siltuma izplatīšanās traukā. Ferromagnētiskais lauks tiek samazināts trauka pamatnē tajā esošo alumīnija elementu dēļ, tādēļ piegādātais siltums var būt mazāks. Var rasties problēmas ar trauka identifikāciju vai sildīšanas lauks to neidentificē vispār. Trauka ferromagnētiskās daļas diametru nepieciešams pielāgot sildīšanas lauka lielums, lai panāktu optimālus gatavošanas rezultātus. Gadījumā, ja sildriņķis neatpazīst trauku, izmēģiniet to uz sildriņķa ar mazāku sildīšanas lauka diametru.

 Kvalitatīvi virtuves trauki ir pareizas indukcijas plīts virsmas lietošanas pamatnosacījums.

 Nav ieteicams izmantot ārējos indukcijas adapterus.

• Gatavošanai uz indukcijas plīts virsmas izmantojiet traukus tikai ar feromagnētisko pamatni, no tādiem materiāliem kā:

- Ēmaljēts tērauds
- Čuguns
- Nerūsējoša tērauda trauki gatavošanai uz indukcijas plīts virsmām.

• Katls ar vāku gatavošanas laikā novērš siltuma zudumu, samazinot sasiļšanas laiku un elektroenerģijas patēriņu.

• Pievērsiet uzmanību tam, lai katla pamatne būtu sausa. Katla piepildīšanas laikā vai izmantojot trauku, kas tikko izņemts no ledusskapja pārbaudiet, vai pamatnes virsma ir pilnībā sausa. Tas palīdzēs izvairīties no netīrumiem uz plīts virsmas.



Tehnisko pamatdatu simboli uz virtuves traukiem



Pārbaudiet, vai uz etiķetes atrodas tehnisko pamatdatu simbols, un trauks ir piemērots lietošanai uz indukcijas plīts virsmas

Nerūsējošs tērauds

Nav noteikta trauka klātbūtne
Izņemot feromagnētiskā tērauda virtuves traukus

Alumīnijs

Nav noteikta trauka klātbūtne

Čuguns

Augsta efektivitāte

Uzmanību: trauki var saskrāpēt plīts virsmu

Ēmaljēts tērauds

Augsta efektivitāte

Ieteicams izmantot traukus ar plakanu, biezu un gludu pamatni

Stikls

Nav noteikta trauka klātbūtne

Porcelāns

Nav noteikta trauka klātbūtne

Trauki ar vara pamatni Nav noteikta trauka klātbūtne

Atlikušā siltuma indikators „H”

Pēc gatavošanas beigām, indukcijas plīts virsma attiecīgā sildriņķa laukā saglabā siltumu, ko sauc par atlikušo siltumu.

Ja indukcijas plīts virsmas temperatūra ir lielāka par 60°C*, sildriņķa indikatorā parādīsies simbols „H”.



* Temperatūras vērtībai ir orientējošs lielums



Šajā laikā nepieskarieties sildriņķiem, ņemot vērā apdeguma draudus, un nenovietojiet uz tiem siltuma jutīgus priekšmetus!



Elektrības padeves traucējumu gadījumā, atlikušā siltuma daudzuma indikators „H” vairs neparādīsies. Neskatoties uz to, vārīšanas zonas joprojām var būt karstas!

Pirms pirmās ieslēgšanas reizes

- Rūpīgi notīriet indukcijas plīts virsmu. Plīts virsma ir no stikla, tādēļ tās tīrīšanas laikā jāievēro īpaša piesardzība.
- Pēc pirmās ierīces ieslēgšanas var izdalīties smārds. Tādā gadījumā ieslēdziet ventilāciju vai atveriet logu telpā. Smārda izdalīšanās ir pārejoša.

Ieslēgts sildriņķis neatpazīst katlu

Ja uz ieslēgta indukcijas plīts virsmas sildriņķa netiek novietots katls vai tiek novietots neatbilstošs katls, displejā parādīsies simbols. Sildriņķis izslēgsies pēc 1 minūtes, ja uz tā netiek novietots atbilstošs katls (plīts virsma atradīsies StandBy režīmā vēl minūti, pēc tam izslēgsies pilnībā, ja neviens no pārējiem laukiem neatrodas noteiktu funkciju izpildes režīmā).



Trauku izmēri

Lai panāktu vislabāko gatavošanas efektu, izmantojiet sildīšanas lauka diametram piemērotus traukus (feromagnētiskā daļa).

Izmantojot traukus, kuru pamatnes diametrs ir mazāks par sildīšanas lauka diametru, tiek samazināta sildīšanas lauka veiktspēja un pagarināts gatavošanas laiks.

Sildīšanas lauki ir aprīkoti ar trauka identificēšanas iespējas apakšējo robežu, kas ir atkarīga no trauka apakšas feromagnētiskās daļas diametra un trauka izgatavošanas materiāla.

Sildīšanas lauka diametrs	Katla diametrs [mm]
160	120
180	140
210	180

PLĪTS VIRSMAS LIETOŠANA

Iekārtas elementi

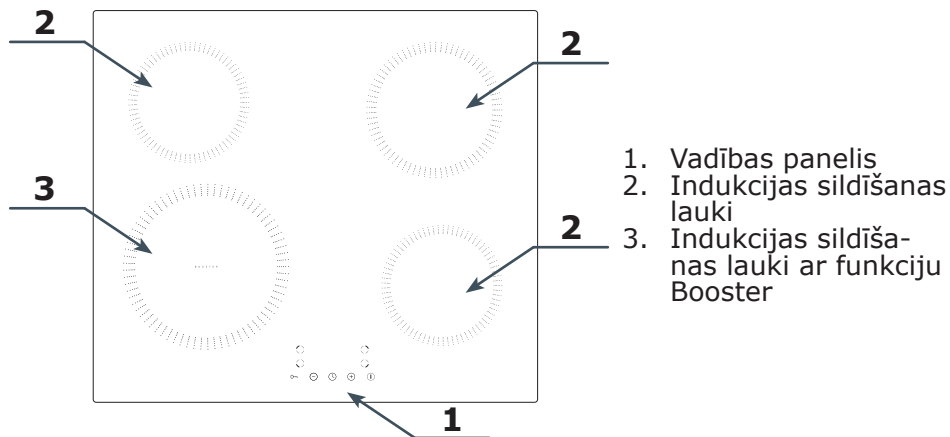

Vadības panelis

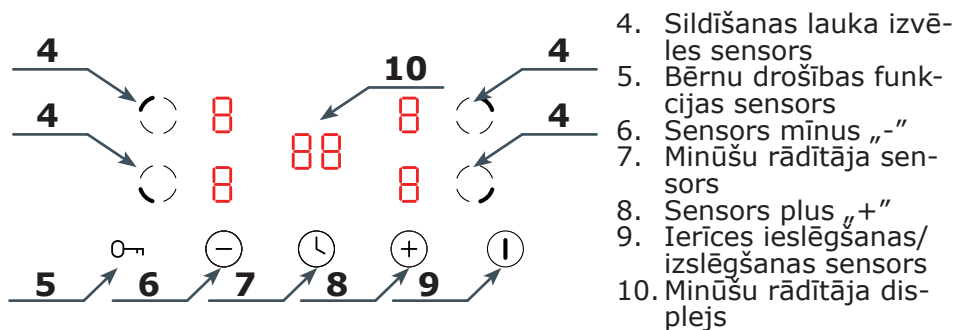







Uzmanību: Katra sensora izmantošanas reize tiek apstiprināta ar akustisku signālu. Skaņas signālus izslēgt nav iespējams.

Energoapgādes pieslēgšana

Pēc pievienošanas energoapgādes tīklam, visi plīts virsmas displeji tiks izgaismoti uz aptuveni 1 sekundi, un atskanēs skaņas signāls. Plīts virsma pāries uz StandBy režīmu.

Sildriņķu ieslēgšana

Novietojiet katlu uz sildīšanas lauka, piemēram, aizmugurējā kreisā. Pieskarieties sensoram ①, sildīšanas lauku displejos parādīsies , Ieslēdziet attiecīgo sildīšanas lauku ar sensoru , pēc tam ar sensoriem  un  izvēlieties sildīšanas lauku jaudu no 1 līdz 9 (sildīšanas laukiem ir pieejama funkcija Booster – tās apraksts instrukcijas turpinājumā). Vēlreiz pieskarieties sensoram , lai apstiprinātu sildīšanas jaudu, varat uzgaidīt dažas sekundes, lai jaudas vērtība tiktu apstiprināta automātiski. Ja uz attiecīgā sildīšanas lauka neatrodas katls, displejā parādīsies simbols , gatavošanas process sāksies brīdī, kad uz sildīšanas lauka tiks novietots katls.

Uzmanību:

Katlu uz sildīšanas lauka iespējams novietot jebkurā brīdī, pat pirms sildriņķa ieslēgšanas.

Ja 1 minūtes laikā, no plīts virsmas ieslēgšanas, netiks iestatīta jaudas vērtība, plīts virsma izslēgsies automātiski.





Pēc sildīšanas lauka izvēles ar sensoru , displejā parādīsies noklusējuma vērtība 5 un noklusējuma līmeni mainīt nav iespējams.

Funkcija Booster

Funkcija nozīmē attiecīgā sildriņķa sildīšanas jaudas palielināšanu uz noteiktu laiku. Jaudas regulēšanas diapazons ir 1-P, turklāt P ir visaugstākais attiecīgā sildriņķa jaudas līmenis.



Uzmanību: Funkcija Booster var darboties tikai 5 minūtes, pēc tam sildriņķa jauda automātiski samazināsies līdz līmenim 9.

Iestatītās sildīšanas lauka jaudas modifikācija

Pieskarieties aktīvā sildīšanas lauka, uz kura atrodas katls, sensoram , pēc tam ar sensoriem  un  mainiet sildriņķa jaudu diapazonā no 1 līdz 9 (1-P sildīšanas laukam ar funkciju Booster). Iestatīto jaudas vērtību apstipriniet ar sensoru .

Sildīšanas lauka izslēgšana

Lai izslēgtu attiecīgo sildīšanas lauku, nospiediet tā sildriņķa sensoru , kuru vēlaties izslēgt, pēc tam iespējams rīkoties divos veidos:



- Ar sensoru  samaziniet sildīšanas lauka jaudu līdz 0.
- Vienlaicīgi nospiediet sensorus  un , sildīšanas lauka jauda automātiski samazināsies līdz 0.

Abos gadījumos vērtību 0 apstipriniet ar sensoru , vai uzgaidiet dažas sekundes un vērtība tiks apstiprināta automātiski.

Lai izslēgtu visus sildīšanas laukus vienlaicīgi, pieskarieties sensoram ①, plīts virsma izslēgsies pilnībā.

Bērnu drošības funkcija

Kad bērnu drošības funkcija ir aktivizēta, visi sensori, izņemot ① ir neaktīvi, bet displejā parādās apzīmējums .

Lai nobloķētu plīts virsmu, pieskarieties un turiet nospiestu sensoru 0↔ aptuveni 3 sekundes, displejā parādīsies . Lai atbloķētu plīts virsmu, vēlreiz nospiediet un turiet nospiestu sensoru 0↔ 3 sekundes,  pazudīs.



Plīts virsmu iespējams bloķēt tās darba laikā, sensors ① ir aktīvs. Nepieciešamības gadījumā plīts virsmu iespējams izslēgt ar sensoru ① bez iepriekšējas atbloķēšanas nepieciešamības. Lai vēlreiz ieslēgtu plīts virsmu, vispirms nepieciešams noņemt bērnu drošības funkciju.

Automātiska sildīšanas lauka izslēgšana

Sildīšanas lauks izslēgsies automātiski pēc noteikta laika, atkarībā no jaudas ar kādu darbojas. Tas ir saistīts ar drošību un šo funkciju nav iespējams deaktivēt.

Iestatītā jauda	Izslēgšanas laiks
1	8h
2	8h
3	8h
4	4h
5	4h
6	4h
7	2h
8	2h
9	2h

Minūšu rādītāja funkcija

Piemēram, lai iestatītu minūšu rādītāju uz 25 minūtēm, ieslēdziet plīts virsmu ar sensoru ①, sildīšanas lauku displejos parādīsies , tad nospiediet sensoru ①, displejā sāks mirgot labais cipars . Ar sensoriem ⊕ un ⊖ izvēlieties vērtību 5, vēlreiz pieskarieties sensoram ①, displejā sāks mirgot kreisais cipars . Ar sensoriem ⊕ un ⊖ izvēlieties vērtību 2. Laiku apstipriniet ar sensoru ①. Minūšu

rādītājs ir iestatīts uz 25 minūtēm, pēc šī laika atskanēs 30 sekundes garš skaņas signāls. Nospiediet jebkuru sensoru, lai signāls tiktu dzēsts. Minūšu rādītāju iespējams aktivēt arī ieslēgta sildīšanas lauka laikā (gatavošanas laikā).

Sildīšanas lauka izslēgšanās laika iestatīšana

Iespējams iestatīt sildīšanas lauka izslēgšanās laiku. Lai to izdarītu, ieslēdziet attiecīgo sildīšanas lauku un iestatiet jaudu. Vēl iestatītās jaudas mirgošanas laikā pieskarieties sensoram ①. Tālāk rīkojieties tāpat kā minūšu rādītāja iestatījumu gadījumā. Pēc sildīšanas lauka automātiskas izslēgšanas laika apstiprināšanas, vēlreiz nospiediet sensoru ①, lai apstiprinātu plīts virsmas izslēgšanās laiku. Par aktīvu funkciju signalizē mirgojošs punktiņš blakus sildīšanas lauka jaudas ciparam. Pēc iestatītā laika beigām, sildīšanas lauks automātiski izslēgsies. Laiku iespējams iestatīt tikai katram sildīšanas laukam atsevišķi.

Uzmanību! Minūšu rādītāja funkcijai un iestatītam sildīšanas lauka izslēgšanas laikam:

- Laiku iespējams iestatīt no 1 līdz 99 minūtēm.
- Laika atskaite sākas pēc apstiprināšanas ar sensoru ①.
- Lai mainītu iestatītā laika vērtību abām funkcijām vai to dzēstu, rīkojieties kā laika iestatīšanas gadījumā, tikai samaziniet laiku līdz 00.
- Pieskarieties sensoram ①, lai dzēstu iestatītās laika vērtības un pilnībā izslēgtu plīts virsmu.

NORĀDĪJUMI AVĀRIJAS GADĪJUMIEM

Jebkurā avārijas gadījumā:

- Jāizslēdz virsmas darbības sistēmas,
- Jāatslēdz virsmu no elektroenerģijas padeves avota,
- Jāizsauc servisa darbiniekus,
- Dažus sīkus defektus lietotājs var novērst patstāvīgi, sekojot lejupesošajā tabulā sniegtajiem norādījumiem. Pirms servisa darbinieku izsaukšanas pārbaudiet tabulā aprakstītos problēmu atrisinājumus.

PROBLĒMA	IEMESLS	RISINĀJUMS
1. Ierīce nedarbojas	- Pārāvums strāvas padevē	- Pārbaudiet mājas drošinātāju sistēmu, nomainiet sadegušos drošinātājus
2. Ierīce nereaģē uz ievadītājām vērtībām	- Vadības panelis nav ieslēgts	- Ieslēgt
	- Pārāk īss sensoru piespiešanas laiks (mazāks par sekundi)	- Turēt nospiestus sensorus mazliet ilgāk
	- Vienlaikus ir tikuši nospiesti vairāki sensori	- Vienmēr nospiest tikai vienu sensoru (izņemot gadījumus, kad tiek ieslēgti sildriņķi)
3. Ierīce nereaģē uz izdala garu skaņas signālu	- Nepareiza ierīces lietošana (nospiests nepareizs sensors vai tas ir ticis izdarīts pārāk ātri)	- Atkārtoti ieslēgt plīts virsmu
	- Sensors/-i aizklāts/-i vai netīrs/-i	- Atbrīvot vai attīrīt sensorus
4. Nav iespējams ieslēgt ierīci	- 10 sekunžu laikā pēc ieslēgšanas nav tikušas ievadītas ierīces funkcijas	- Atkārtoti ieslēgt vadības paneli un tūlīt ievadīt nepieciešamo informāciju
	- Sensors/-i aizklāts/-i vai netīrs/-i	- Atbrīvot vai attīrīt sensorus
5. Viens no sildriņķiem izslēdzas, displejā parādās „H” burta simbols	- Darba laika ierobežošana	- Atkārtoti ieslēgt sildriņķus
	- Sensors/-i aizklāts/-i vai netīrs/-i	- Atbrīvot vai attīrīt sensorus
	- Elektroniskie elementi ir pārkaršuši	
6. Neiedegas atlikušā siltuma rādītājs, lai gan sildriņķi joprojām ir karsti.	- Pārāvumi elektrības padevē, ierīce ir tikusi atvienota no elektrības padeves tīkla.	- Atlikušā siltuma rādītājs sāks atkal darboties pēc vadības paneļa nākamās ieslēgšanas un izslēgšanas reizes.
7. Plaisas keramikas plīts virsmā	 Bīstami! Nekavējoties atvienot plīts virsmu no elektrības padeves tīkla (drošinātāji). Griezties tuvākajā servisa centrā.	
8. Ja defekts joprojām nav salabots.	Atvienot plīts virsmu no elektrības padeves tīkla (drošinātāji!). Griezties tuvākajā servisa centrā. Svarīga informācija! Jūs esat atbildīgs par pareizu ierīces izmantošanu māsasaimniecības nolūkos un tās tehnisko stāvokli. Sakarā ar nepareizu ierīces lietošanu, meistara vizīte, pat garantijas periodā, saistīsies ar papildus izmaksām. Par zaudējumiem, kas radušies instrukcijas neievērošanas gadījumā, ražotājs neņems nekādu atbildību.	
9. Plīts virsma izdala rēcošas skaņas	Tā ir normāla parādība. Darbojas elektronisko sistēmu dzesējošs ventilators.	
10. Indukcijas plīts virsma izdala svilpienam līdzīgas skaņas.	Tā ir normāla parādība. Saskaņā ar indukcijas spoles darba frekvenci, lietojot vairākus sildriņķus ar maksimālu jaudu, plīts virsma izdala vieglus svilpienus.	

KĻŪDAS KODI

Ierīces darba laikā displejā var parādīties kļūdas kods, kura skaidrojums norādīts tabulā zemāk:

PROBLĒMA	IEMESLS	RISINĀJUMS
E4/E5	Bojāts temperatūras sensors	Sazinieties ar servisa centru
E7/E8	Bojāts IGBT tranzistora temperatūras sensors	Sazinieties ar servisa centru
E2/E3	Nepareizs barošanas spriegums	Pārbaudiet barošanas sprieguma atbilstību.
E6/E9	Plīts virsma ir pārkarsusi	Ieslēdziet plīts virsmu pēc pilnīgas atdzišanas

los ar krāsu piederumiem.

Nekad netīriet karstu plīts virsmu ar tīrīšanas līdzekļiem. Labāk ļaut tīrīšanas līdzekļiem nožūt un tikai pēc tam noslaucīt ar mitru lupatiņu. Atlikušās tīrīšanas līdzekļa paliekas notīrīt ar mitru lupatiņu pirms atkārtotas plīts virsmas uzsilšanas. Pretējā gadījumā tie var izraisīt kodīgu reakciju.

Nepareizas keramikas plīts virsmas lietošanas gadījumā izraisītu nepilnību novēršana garantijas apkalpošanā neietilpst!

Periodiskas pārbaudes

Neskaitot plīts virsmas ikdienas tīrīšanu, ieteicama:

- Periodiska vadības elementu un darba virsmas pārbaude. Pēc garantijas termiņa beigām, vismaz reizi divos gados, veikt iekārtas tehnisko apskati,
- Novērst konstatētās lietošanas nepilnības,
- Veikt darba virsmas grupu periodisku tīrīšanu.

Uzmanību!

Ja plīts virsmās vadība jebkāda iemesla dēļ vairs nav iespējama ieslēgtā plīts virsmas stāvoklī, tad izslēdziet galveno izslēgšanas slēdzi izskrūvējiet drošinātāju un griežaties pēc palīdzības servisa centrā.

Uzmanību!

Gadījumā, ja ir radušies keramikas plīts virsmas plīsumi vai lūzumi, nekavējoties to izslēdziet un atvienojiet no elektrības padeves tīkla. Lai to izdarītu, izskrūvējiet drošinātāju vai atvienojiet kontaktdakšu no elektrības padeves tīkla. Griežaties pēc palīdzības kvalificētā servisa centrā.

Uzmanību!

Visa veida remontus drīkst veikt tikai autorizēts servisa punkts vai kvalificēts iekārtas uzstādītājs.

GARANTIJAS UN PĒCGARANTIJAS PAKALPOJUMI

Garantija

Garantijas pakalpojumi saskaņā ar garantijas karti. Ražotājs neņes atbildību par bojājumiem, kas radušies nepareizas ierīces lietošanas rezultātā.

Serviss

- Iekārtu ražotājs ierosina visus remontdarbus un noregulēšanas darbības veikt rūpnīcas servisā vai ražotāja autorizētā servisā. Drošības apsvērumu dēļ nav ieteicams veikt pašrocīgu iekārtas remontu.
- Remontu, ko veikusi persona bez atbilstošās kvalifikācijas var radīt nopietnus draudus iekārtas lietotājam.
- Minimālais garantijas saistību periods ražotāja, importētāja vai pilnvarotā pārstāvja piedāvātajām ierīcēm ir norādīts garantijas kartē.
- Ierīce zaudē garantiju patvaļīgu pielāgojumu, izmaiņu, plombu vai cita ierīces drošības aprikojuma vai tās daļu pārraušanas un citas patvaļīgas iejaukšanās rezultātā, kas neatbilst lietošanas instrukcijai.

Remonta pieteikums un palīdzība bojājumu gadījumā

Ja ierīcei ir nepieciešams remonts, lūdzu, sazinieties ar servisu. Servisa adreses datus un kontakttālruna numuru atradīsiet garantijas kartē. Pirms sazināties ar servisu, lūdzu, sagatavojiet ierīces sērijas numuru, kas atrodas uz datu plāksnītes. Ertībai, lūdzu, saglabājiet to zemāk:

--	--	--	--	--	--	--	--	--	--	--	--	--	--	--	--	--	--	--	--

Ražotāja deklarācija

Ražotājs apliecina, ka izstrādājums atbilst zemāk uzskaitītajām prasībām un Eiropas Savienības izvirzītajām direktīvām:

- **direktīva par zemsprieguma iekārtām 2014/35/EK**
- **elektromagnētiskās atbilstības direktīva 2014/30/EK**
- **ekodizaina prasības 2009/125/EK**
- **direktīva RoHS 2011/65/EK**

izstrādājums ir marķēts ar  zīmi un atbilstības deklarāciju, kas ir pieejama Eiropas tirgu uzraugošajiem orgāniem.

Austatud Kliendid

Alates tänasest on igapäevased koristustööd kergemad kui varem. Seade  **Hansa** Haushaltsgeräte ühendab endas era- ja kordse kasutamisihtsuse suure tõhususega. Pärast kasutusjuhendiga tutvumist ei ole kasutamine Teile probleemiks.

Vabrikust väljunud seadet kontrolliti enne pakkimist selle ohutuse ja funktsionaalsuse seisukohalt.

Palume kasutusjuhend enne seadme kasutamist tähelepanelikult läbi lugeda. Juhendis toodud näpunäidete järgimine aitab Teil vältida seadme ebaõiget kasutamist. Kasutusjuhend tuleb alles hoida ja säilitada kättesaadavas kohas, et seda vajadusel kasutada.

Järgige täpselt kasutusjuhendi instruktsioone, et vältida õnnetusjuhtumeid.

Lugupidamisega



KASUTUSOHUTUST PUUDUTAVAD NÕUANDED

- Tähelepanu. Seade ja selle osad lähevad kasutamise käigus kuumaks. Kütteelementide puudutamisel olge eriti ettevaatlikud. Lapsed alla 8 eluaastat tuleb hoida seadmest eemal, kui nad ei viibi pideva järelvalve all.
- Käesolevat seadet tohivad kasutada üle 8 aasta-sed lapsed ja füüsiliste, tunde- ja teadmishäiretega või kogemusteta ja teadmisteta isikud, kui see toimub järelvalve all ja on kooskõlas seadme kasutamisyhendamiga, mille on edastanud ohutuse eest vastutavad isikud. Pöörake tähelepanu sellele, et lapsed ei mängiks seadmega. Koristamist ja hooldustöid ei tohiks teha ilma järelvalveta lapsesed.
- Tähelepanu. Keetmine ilma rasva või õlita keeduplaadil võib olla ohtlik ja tekitada tulekahju.
- Ärge KUNAGI proovige tuld kustutada veega, vaid lülitage seade välja ja seejärel kustutage tuli kaane või mittesüttiva tekiga kattes.
- Tähelepanu. Tuleoht: ära paiguta asju keedupinnale.
- Tähelepanu. Kui plaadi pind on purunenud, lülitage võimaliku elektrilöögi vältimiseks vool välja.
- Metallist esemeid nagu noad, kahvlid, lusikad ja kaaned, aga ka alumiiniumfooliumi ei soovitata asetada pliidiplaadi pinnale, kuna need võivad kuumeneda.
- Pärast kasutamist lülitage plaati soojendav element välja ja ärge toetuge nõude detektorile.
- Seadet ei tohi juhtida välise kella või sõltumatu kaugjuhtimise süsteemi abil.
- Plaadi puhastamiseks ei tohi kasutada aurupu-hastuse seadmeid.

- Seade on ette nähtud ainult keetmiseks kasutatava seadmena. Seadme teistsugune kasutamine (näiteks ruumide kütmiseks) ei ole eesmärgipärane ja võib olla ohtlik.
- Tootja jätab endale võimaluse seadme toimimist mitte mõjutavate muudatuste tegemiseks.
- Tähelepanu. Ärge kasutage sobimatud plaadikatteid, et vältida laste juurdepääsu pliidiplaadile. Valede katete kasutamine võib põhjustada õnnetusi.
- Enne esimest induktsioonplaadi kasutamist tuleb läbi lugeda kasutamisjuhend. Nii kindlustame enda ohutuse ja väldime plaadi kahjustamist.
- Kui kasutate induktsioonplaati vahetult raadio, televiisori või teisi raadiolaineid edastavate seadmete läheduses, tuleb kontrollida, kas plaadi juhtimispaneel töötab korrapäraselt.
- Plaadi peaks ühendama professionaalne paigaldaja – elektrik.
- Ärge paigaldage plaati jahutavate seadmete lähedusse.
- Mööbel, millesse on paneel sisse ehitatud, peab olema vastupidav temperatuurile umbes 100°C. See kehtib spoonide, servade, plastpindade, liimide ja lakkide kohta.
- Plaati võib kasutada alles pärast seadme vastavat sisseehitamist. Nii oleme kaitstud pinge all olevate seadme osade puudutamise eest.
- Elektriseadmete parandustööd võivad teostada ainult spetsialistid. Ebaprofessionaalsed parandustööd kujutavad endast tõsist ohtu seadme kasutajale.
- Seade on toitevõrgust väljas ainult juhul, kui kaitse on välja lülitatud või toitepistik kontaktist eemaldatud.
- Toitekaabli pistik peaks olema käepärast ka pärast plaadi paigaldamist.
- Pöörake tähelepanu sellele, et lapsed ei mängiks seadmega.
- Elulisi funktsioone toetavate seadmetega (näiteks südame stimulaator, insuliinipump või kuuldeaparaat) isikud peaksid kindlaks tegema, kas induktsioonplaat ei häiri nende seadete tööd (induktsioonplaadi töösagedus on 20-50 kHz).
- Toitepinge kadumise korral kõik seadistused kustuvad. Pärast pinge taastumist olge ettevaatlikud. Seni kuni keedutsoonid on tulised, põleb jääksoojuse indikaator „H” ja ka esimese sisselülitamise korral, blokaadi võti.
- Elektroonikasüsteemiga integreeritud jääksoojuse indikaator näitab, kas plaati on sisse lülitatud või kas see on veel kuum.
- Kui pistikupesa paikneb keedutsooni läheduses, tuleb tähelepanu pöörata sellele, et toitekaabel ei puutuks kokku kuumade pindadega.
- Ärge kasutage tehismaterjalidest ja alumiiniumfooliumist nõusid. Kõrgete temperatuuride juures need sulavad ja võivad kahjustada keraamilist pinda.
- Suhkur, sidrunhape, sool jms. tahkes või vedelas olekus ja tehismaterjalid ei tohiks kokku puutuda kuumade keedutsoonidega.
- Juhul kui suhkur või tehismaterjal satuvad kuumale keedutsoonile, et tohi plaati välja lülitada, vaid kraapida sellelt suhkur ja tehismaterjal terava kaabitsa abil. Olge põletuste ja kriimustuste suhtes ettevaatlik.
- Induktsioonplaadil tuleb kasutada ainult siledapinnalisi potte, millel pole teravaid ääri ega elemente, et mitte tekitada kriimustusi keraamilisel pinnal.
- Induktsioonplaadi pealispind on vastupidav termilise šoki suhtes. See ei ole tundlik külma ja kuumade suhtes.
- Vältige esemete kukkumist plaadile. Löögid, näiteks maitseainepurgi kukkumine, võivad tekitada keraamilise pinna pragunemist ja kildusid.
- Kui keraamiline pind on kahjustatud, võivad kuumad toiduained sattuda in-

- duktsioonplaadi pinge alla jäävasse osasse.
- Ärge kasutage plaadi pinda löikelaua ega tööpinnana.
- Plaati ei tohi ilma ventilaatorita paigaldada nõudepesumasina, külmutuskapi või pesumasina peale.
- Kui plaat on ehitatud tööpinna sisse, võivad kapis olevad metallist esemed kuumeneda kõrge temperatuurini plaadi ventilatsioonisüsteemist väljuva õhu tõttu. Seetõttu on soovitatav kasutada vahetut kaitset (vaata joonist 2).
- Tuleb järgida keraamilise plaadi hooldust ja puhastust puudutavaid nõuandeid.
- Ebaõige kasutamise ja hoolduse korral ei vastuta me toote garantii eest.

LAHTIPAKKIMINE

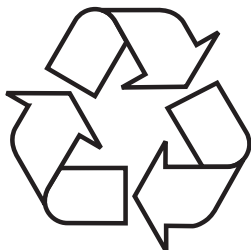

Seade on transpordi ajaks kaitstud vigastuste eest. Pärast seadme lahtipakkimist palume pakendi elemendid utiliseerida keskkonda mitte ohustaval viisil. Kõik pakkimisel kasutatud materjalid on keskkonnasõbralikud, sobivad 100% taaskasutamiseks ja on märgistatud vastava sümboliga. Tähelepanu! Pakkimismaterjalid (polüetüleenkotid, vahtpolüstürooli tükid jms.) tuleb lahtipakkimise ajal hoida lastele kättesaamatus kohas.

KASUTATUD SEADMETE UTILISEERIMINE



Seade on märgistatud vastavalt EL Direktiivi 2012/19/UE normile ja Poola Vabariigi Kasutatud elektri- ja elektroonikaseadmeid puudutava määrusega läbikriipsutatud prügikonteineri sümboliga.

Selline tähistus informeerib, et seda seadet ei tohi pärast kasutamist panna olmejäätmete juurde. Kasutaja on kohustatud andma seade elektri- ja elektrooniliste seadmete kogumispunkti. Kohalikud elektri – ja elektroonikaseadmete kogumispunktid, kauplused jms. moodustavad toote

vastavat utiliseerimist võimaldava süsteemi. Elektri – ja elektroonikaseadmete õige utiliseerimine aitab vältida inimese tervisele ja looduslikule keskkonnale ohtlike tagajärgi, mida põhjustavad ohtlike koostisainete olemasolu ja seadmete ebaõige ladustamine ja töötlemine.

KUIDAS ENERGIAT KOKKU HOIDA



Kes kasutab elektrienergiat vastutustundlikult, aitab kokku hoida mitte ainult oma koduse eelarve raames, vaid tegutseb ka teadlikult looduskeskkonna huvides. Seepärast aidakem kaasa ja hoidkem kokku elektrienergiat! Teeme seda järgnevalt:

- Kasutame keetmiseks õigeid nõusid.
- Sileda ja paksu põhjaga keedupotid aitavad kokku hoida kuni 1/3 elektrienergiat. Kasutame kaant, vastasel korral kasvab energia kasutamine neljakordseks!
- Hoiame keedutsoonid ja keedupottide põhjad puhtana.
- Määrduvad pinnad takistavad soojuse edastamist – tugevalt kõrbenud määrduvad pindu saab puhastada tihti vaid juba looduslikku keskkonda tugevalt koormavate vahenditega.
- Vältigem asjatut „pottidesse vaatamist“.
- Ärge paigaldage plaati
- külmutuskappide või sügavkülmutuse vahetusse lähedusse.
- See suurendab tarbetult elektrienergia kulu.

PAIGALDAMINE

Mööbliplaadi ettevalmistamine plaadi paigaldamiseks

Plaat peaks olema sile ja hästi tasandatud. Plaadi ja seina ühenduskoht peaks olema täidetud ja kaitstud vee ja niiskuse eest.

Sisseehitatud mööblil peab kasutama katteid ja liimi, mis oleksid vastupidavad temperatuurile 100°C. Selle tingimuse täitmata jätmine

võib põhjustada pinna deformatsiooni või katte eemaldumist.

Paigaldusava ääred peaksid olema kindlustatud niiskuse imbumise suhtes vastupidava materjaliga.

Plaadi alla tuleks jätta vaba ruum, et võimaldada korralikku õhuringlust ja vältida plaati ümbritseva pinna ülekuumenemist. Lõhe suurus on toodud hiljem selles juhendis.

Tehke plaadi pinnale auk vastavalt allpool näidatud joonisel toodud mõõtmetele (ühik [mm]):

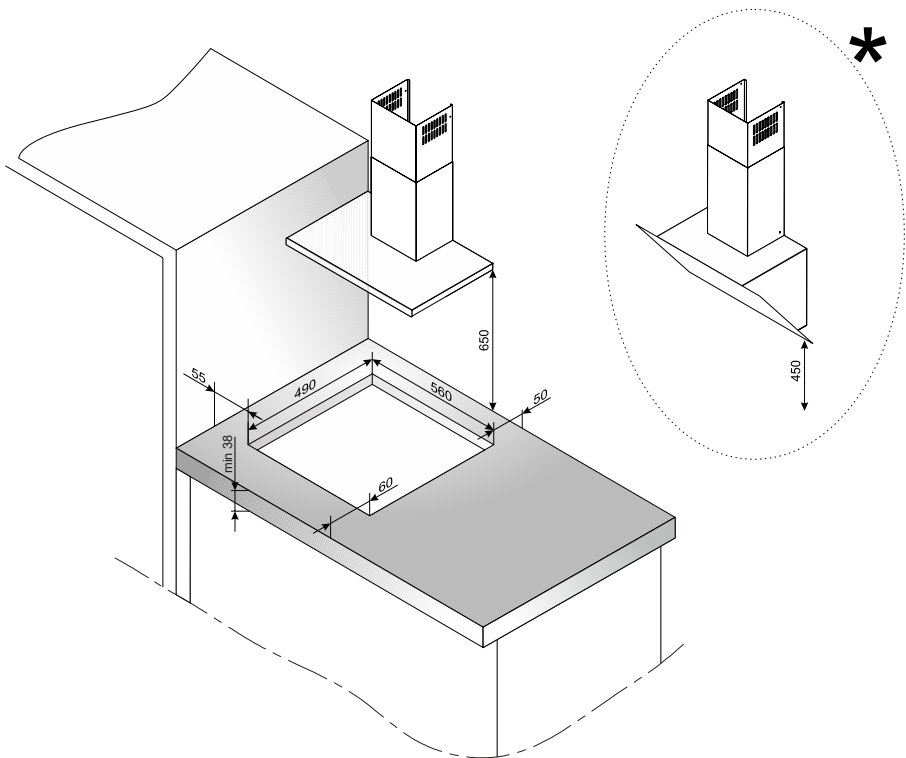

* Õhupuhasti ja tööplaadi vaheline kaugus sirge räästaga õhupuhasti korral peaks olema 650 mm, kaldus räästa puhul 450 mm

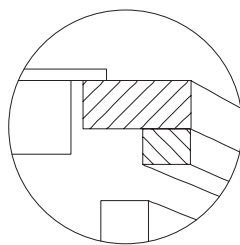
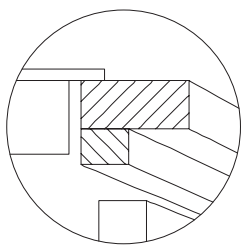
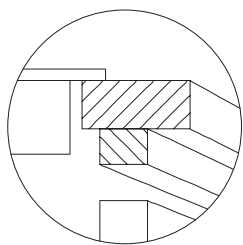

Plaatide paigaldamine kappide kohale

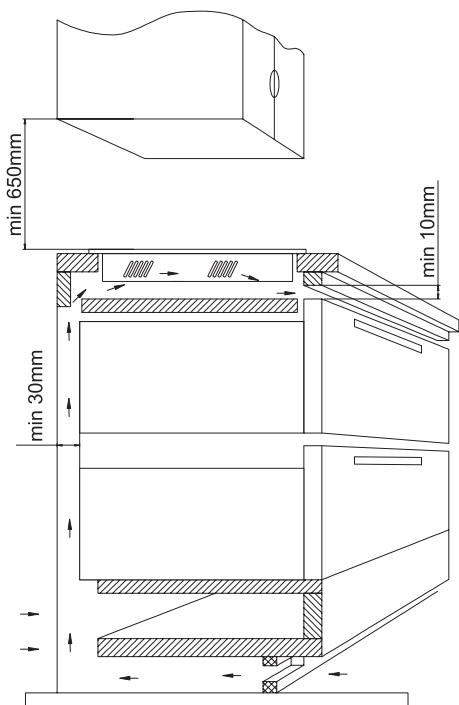

Plaadi paigaldamine ahju kohale

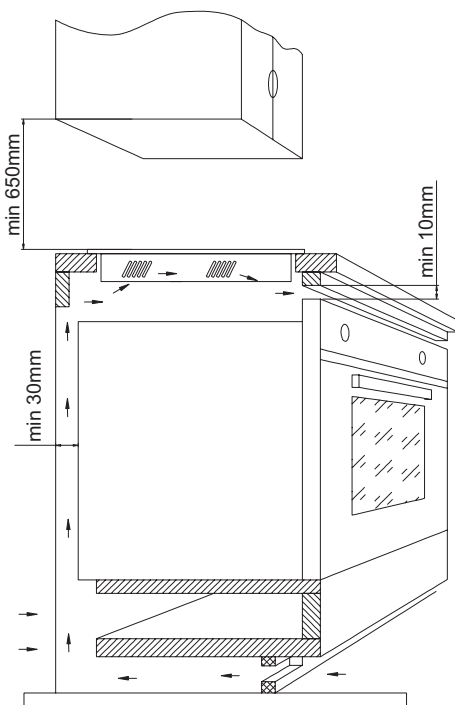

Keelatud on pliidiplaadi paigaldamine ahju kohale, millel puudub ventilaator.

Plaadi paigaldamine kinnitusavasse

Plaat tuleb ühendada elektrijuhtmega vastavalt lisatud skeemile. Puhastage plaat tolmust, paigutage plaat avasse ja suruge tugevalt mööbliplaadi vastu,

Juhised paigaldajale

Plaadile on lisatud ühendusplokk, mis võimaldab õigete ühenduste valiku konkreetse toitetüübi jaoks.

Ühendusplokk võimaldab järgmisi ühendusi:

- Ühefaasiline 230V ~
- Kahefaasiline 400V 2N ~

Plaadi ühendamine vastava toitega on võimalik ainult tänu vastavale klemmide ühendamisele ühendusploki vastavalt antud ühendusskeemile. Ühenduste skeem on paigutatud ka alumise katte allküljele. Ühendusploki saab kätte pärast klemmikarbi kaane avamist. Pidage meeles valida õiged ühendusjuhtmed, arvestades ühenduste tüüpi ja plaadi nimivõimsust.

Tähelepanu! Pidage meeles, et ühendusploki klemmiga tuleb ühendada kaitse voluring, mis on märgistatud sümboliga. Plaati toitev elektripaigaldis peaks olema kaitstud vastavalt valitud kaitsega ja võiks peale selle olla varustatud toitekaablit kaitsva lülitiga, mis võimaldab toite väljalülitamist avariiolektris.

Enne plaadi elektriühenduste tegemist tutvuge andeplaadil ja elektriühenduste skeemil toodud teabega. Teistsugune kui skeemil antud plaadi ühendamise viis võib põhjustada toote vigastusi.

Tähelepanu! Elektriühendusi võib teostada ainult kvalifitseeritud spetsialist, kellel on selleks vastavad õigused. Keelatud on omavoliline elektriühenduste muutmine.

Tähelepanu! Paigaldaja on kohustatud väljastama kasutajale „Toote elektripaigaldisega ühendamise tunnistuse“ (see on garantiikaardil). Pärast lõpetatud paigaldamist peab paigaldaja märkima ära ka tehtud ühendusviisi puudutava teabe:

- kasutatava kaitsetüübi (sulavkaitsetüüpi) ühenduskaabli ühefaasilise, kahefaasiline või kolmeefaasiline ristloige.

Võimalikud elektriühendused

Tähelepanu! Iga ühenduse korral peab kaitsejuhe olema ühendatud klemmiga \oplus .		Kaitse
1	<p>230V võrgu jaoks ühefaasiline ühendus neutraaljuhiga, klemmid L1 ja L2 on ühendatud sillaga, neutraaljuht N-ga, kaitsejuht \oplus</p>	<p>min. 30A</p> <p>HO5VV-FG 3x4 mm²</p>
2	<p>230/400V võrgu jaoks kahefaasiline ühendus neutraaljuhiga, neutraaljuht N-ga, kaitsejuht N-ga \oplus</p>	<p>min. 16A</p> <p>HO5VV-FG 4x2,5mm²</p>

PÕHITEAVE SEADME KOHTA

Induktsioonpliidi tööpõhimõte

Induktsioonpliidi klaasi all asuvad induktsioonimähised tekitavad magnetvälja. Magnetväljale asetatud pott soojeneb selle välja mõjul. Pidage meeles, et on oluline kasutada õige põhjaga potte.



Sõltuvalt kasutatavatest pottidest ja toiduvalmistamise ajal seatud võimsusest kostub seadmest kindel vile, see on normaalne ega anna alust kaebuseks.

Nõude iseloomustus.

- Kontrollimaks, kas pott sobib teie induktsioonpliidile, vaadake, kas poti põhjale kinnitub magnet. Mida suurem on tõmbejõud, seda parem on pott.
- Kasutage alati ideaalselt tasase põhjaga kvaliteetseid potte. Seda tüüpi poti kasutamine takistab liiga kõrge temperatuuriga punktide moodustumist, mis võib põhjustada valmistoidu kleepumist potti. Paksude metallseintega nõud ja pannid tagavad suurepärase soojuse jaotumise. Nõgusa põhjaga nõud või sissepressitud tootja firmamärgiga põhi omab negatiivset mõju temperatuuri kontrollimisele induktsioonplaadi poolt ja võib põhjustada nõude ülekuumenemise.
- Ärge kasutage kahjustatud potte, näiteks mille põhi on liiga kõrge temperatuuri tõttu deformeerunud.

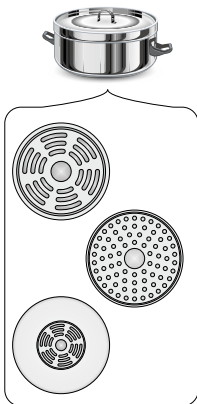

- Kui kasutate suuri nõusid ferromagneetilise põhjaga, mille läbimõõt on väiksem nõu koguläbimõõdust, kuumeneb üksnes nõu ferromagneetiline osa. See põhjustab olukorra, kus ei ole võimalik soojuse ühtlane jaotumine nõus. Ferromagneetilisest ala nõu põhjal vähendavad seal paiknevad alumiiniumist elemendid, mille tõttu võib edastatud soojuse hulk olla väiksem. Või juhtuda, et tekivad probleemid nõu ära tundmisega pliidiplaadi poolt ja plaat ei tunnetata seda üldse. Nõu ferromagneetilise osa läbimõõd peab olema kohandatud keeduvälja suurusega, et tagada optimaalsed tulemused. Kui keeduala ei ole pannil tuvastatud, proovige seda vastavalt väiksema läbimõõduga keedutsoonis.



Nõude vastav kvaliteet on plaadi efektiivse töö põhitingimuseks.



Väliste induktsiooniadapterite kasutamine pole soovitatav.

- Induktsioonküpsetamiseks kasutage ainult ferromagnetilisi anumaid, mis on valmistatud järgmistest materjalidest:
 - Emailitud teras
 - Malm
 - Roostevabast terasest köögitarbed induktsioonküpsetamiseks.
- Küpsetamise ajal kasutatav panni kaas hoiab ära kuumuse väljapääsu, lühendades sellega küpsetamise aega ja vähendades elektritarbimist.
- Veenduge, et poti põhi oleks kuiv. Poti täitmisel või kui kasutate potti otse külmkapist võetuna kontrollige, et põhja pind on täiesti kuiv. See aitab vältida plaadipinna määrdumist.



Märgistused kööginõudel



Kontrolli, kas toote etiketil on märges selle kohta, et potti saab kasutada induktsioonplaatidel toidu valmistamiseks.

Roostevaba teras

Nõu olemasolu ei tuvastatud
Välja arvatud ferromagneetilisest terasest nõud

Alumiinium

Nõu olemasolu ei tuvastatud

Malm

Väga efektiivne
Tähelepanu: nõud võivad kriipida plaadipinda

Emailitud teras

Väga efektiivne
Soovitavad on sileda ja paksu põhjaga nõud

Klaas

Nõu olemasolu ei tuvastatud

Portselan

Nõu olemasolu ei tuvastatud

Vasest põhjaga nõud

Nõu olemasolu ei tuvastatud

Jääsoojuse indikaator „H“

Pärast keetmist püsib induktsioonpliidi klaas antud keedutsooni piirkonnas kuum, seda nimetatakse jääsoojuseks.

Kui klaasi temperatuur on kõrgem kui 60°C*, kuvatakse selle välja indikaatoril sümbol "H".



* Temperatuuri väärtus on ligikaudne

! Kui jääsoojuse näidik on aktiivne, ärge puudutage keedutsooni põletusohu tõttu ega asetage sinna peale soojustundlikke esemeid!

! Elektrikatkestuse ajal jääsoojuse indikaatorit "H" ei kuvata. Sellest hoolimata võivad keedutsooni olla veel kuumad !

Enne esimest pliidiplaadi sisselülitamist

- Puhastage induktsioonpliiit põhjalikult. Plaadil on klaaspind, nii et töödelge seda ettevaatlikult.
- Seadme esmakordsel käivitamisel võib olla teatavat lõhna. Sel juhul lülitage ventilatsioon sisse või avage aken. Lõhnade tootmine on mööduv.

Potti ei tuvastata, kui küpsetusala on sisse lülitatud

Kui panni ei asetata aktiivsele induktsioonpliidile või kui see on vale, ilmub ekraanile vastav sümbol. Väli lülitub 1 minuti pärast välja, kui sellele õiget potti ei asetata (pliidiplaat on veel minut StandBy režiimis, pärast seda lülitub see täielikult välja, kui ükski teine väli ei täida teatud funktsioone).



Nõude mõõtmed

Parima toiduvalmistamise efekti saavutamiseks kasutage keedutsooni suurusele vastavat põhja suurust (ferromagnetiline osa).

Keeduväljast väiksema põhja läbimõõduga nõude kasutamine vähendab keeduvälja tõhusust ja pikendab keeduaega.

Keeduväljadel on nõu avastamise alumine lävi, mis sõltub nõu põhja ferromagnetilise osa läbimõödust ja materjalist, millest nõud on valmistatud.

Keeduala läbimõõt	Poti läbimõõt [mm]
160	120
180	140
210	180

KASUTAMINE

Seadme elemendid

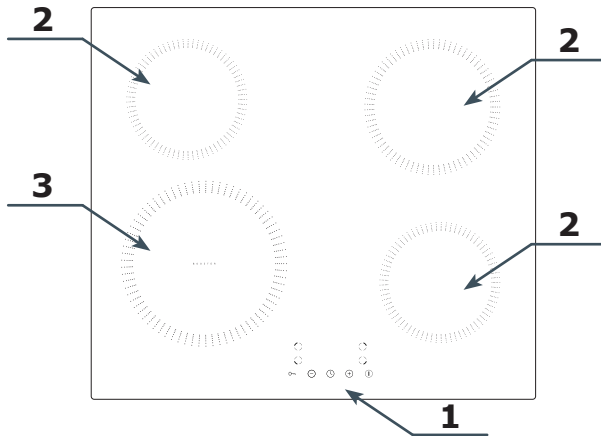

1. Juhtimispaneel
2. Induktsiooniväljad
3. Induktsioonväli koos Booster-funktsiooniga

Juhtimispaneel

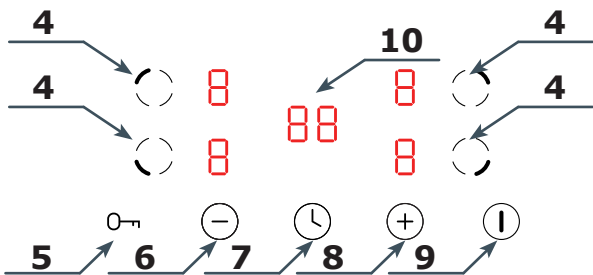







4. Väljavaliku andur
5. Lukustuse andur
6. Andur miinus -
7. Taimeriandur
8. Andur pluss +
9. Seadme sisse / välja-lülitamise andur
10. Taimeri kuva

Tähelepanu: Iga anduri kasutamist kinnitab helisignaali. Helisignaali ole võimalik välja lülitada.

Toitevõrku ühendamine

Pärast toiteallikaga ühendamist süttivad kõik plaadi kõik tulukesed umbes ühe sekundi jooksul, lisaks kostub helisignaal. Plaat läheb StandBy režiimi.

Keedutsooni sisselülitamine

Asetage pott väljale, näiteks vasakusse tagumisse serva. Puutuge andurit , keedutsooni näidikul kuvatakse . Lülitage valitud väli sisse anduriga , seejärel anduritega  ja  valige väljatugevus vahemikus 1-9 (valitud väljadel on saadaval Boosteri funktsioon – vastav kirjeldus juhendis hiljem). Puutuge andurit  uuesti, et küttevõimsust kinnitada. Samuti võite oodata mõne sekundi, kuni võimsuse väärtus automaatselt kinnitatakse. Kui näidatud väljale pole potti asetatud, kuvatakse ekraanil teadet , küpsetusprotsess algab kohe, kui asetate poti selle väljale.

Tähelepanu:

Poti saab keedutsoonile asetada igal ajal, isegi enne keeduala käivitamist.

Kui te ei määra toidet ühe minuti jooksul pärast pliidiplaadi sisselülitamist, lülitub pliit automaatselt välja.





Pärast välja valimist anduriga  kuvatakse ekraanil vaikeväärtus 5, vaiketaset pole võimalik muuta.

Booster funktsioon

See funktsioon seisneb konkreetse välja küttevõimsuse ajutises suurendamises. Võimsust saab reguleerida vahemikus 1-P, kus P on kõrgeim võimsustase, millega antud väli saab töötada.



Tähelepanu: Booster-funktsioon võib töötada ainult 5 minutit, pärast mida vähendatakse välja võimsus automaatselt 9. tasemele.

Määratud välja võimsuse muutmine

Puudutage aktiivse välja andurit , millel pott asetseb, seejärel muudavad andurid  ja  väljatugevust vahemikus 1-9 (1-P põlve jaoks, millel on Booster funktsioon). Kinnitage uus võimsus anduriga .

Lülitage tsoon välja

Üksiku välja väljalülitamiseks puudutage andurit , mille soovite välja lülitada. Seejärel saate seda teha kahel viisil:

- Anduriga  vähendage välja võimsust 0-ni.
- Puudutage andureid  ja  samaaegselt, väljatugevus väheneb automaatselt 0-ni.

Mõlemal juhul kinnitage väärtus 0 anduriga  või oodake mõni sekund, väärtus kinnitatakse automaatselt.

Kõigi väljade korruga väljalülitamiseks puudutage andurit , pliidiplaat lülitub täielikult välja.

Lapselukk

Aktiivne lapselukk põhjustab kõigi andurite, välja arvatud ①, passiivsuse, ekraanil kuvatakse **LB**.

Plaadi lukustamiseks puudutage andurit 0→ ja hoidke seda 3 sekundit all, ekraanile ilmub teade **LB**. Plaadi avamiseks puudutage andurit 0→ ja hoidke seda veel 3 sekundit all, **LB** kustub.

Võite plaadi lukustada selle töötamise ajal, andur ① on aktiivne. Hädaolukorras saate plaadi anduriga ① välja lülitada, ilma et peaksite selle kõigepealt avama. Plaadi uuesti sisselülitamiseks peate esmalt maha võtma lapseluku.

Automaatne väljalülitus

Väli lülitub välja kindla aja möödudes automaatselt, sõltuvalt võimsusest, millega see töötab. See on seotud turvalisusega ja te ei saa seda funktsiooni desaktiveerida.

Seadke võimsus	Väljaspool aega
1	8h
2	8h
3	8h
4	4h
5	4h
6	4h
7	2h
8	2h
9	2h

Taimeri funktsioon

Näiteks taimeri seadmiseks 25 minutile lülitage pliidiplaat sisse anduriga ①, keedutsooni ekraanidele ilmub **B**, nüüd puudutage andurit ①, numbrite **00** paremal asuv ekraan

vilgub. Anduritega ⊕ ja ⊖ valige väärtus 5, puudutage veel kord andurit ①, ekraanil hakkab vilkuma vasakpoolne number **00**. Andurid ⊕ ja ⊖ valivad väärtuse 2. Kinnitage aeg anduriga ①. Taimer on seatud 25 minutile, pärast mida kostub helisignaali umbes 30 sekundit. Helisignaali kustutamiseks puudutage suvalist andurit. Taimeri saate aktiveerida ka siis, kui küpsetusala on sisse lülitatud (toiduvalmistamise ajal).

Küpsetusaja väljalülitamise seadmine

Küpsetusaja sisselülitamise seadmine Selleks käivitage valitud väli ja määrake selle võimsus. Seadistatud võimsuse vilkumise ajal puudutage andurit ①. Seejärel toimige nagu taimeri seadistamisel. Pärast välja automaatse väljalülitamise aja kinnitamist puudutage andurit ① uuesti, et kinnitada plaadi väljalülitumise aeg. Aktiivsest funktsioonist annab märku vilkuv punkt valitud välja võimsusnumbri kõrval. Pärast määratud aja möödumist lülitub väli automaatselt välja. Väljalülitusaja saate iga välja jaoks eraldi seada.

Tähelepanu! Taimeri funktsiooni ja väljalülitatud aja jaoks:

- Kellaaja saate seada vahemikku 1-99 minutit.
- Aega arvestatakse maha anduriga ① selle kinnitamise hetkest.
- Mõlema funktsiooni jaoks määratud aja väärtuse muutmiseks või kustutamiseks jätkake nii, nagu soovite kellaega seada, kuid vähendage aega 00-ni.
- Määratud aegade kustutamiseks ja plaadi täielikuks väljalülitamiseks puudutage andurit ①.

AVARIIOLOKORDADE LAHENDAMINE

Iga rikke korral tuleb:

- Plaadi töösüsteemid välja lülitada
- Plaat toitevõrgust välja võtta
- Teatada rikkest
- Mõned kerged rikked võib kasutaja ise eemaldada, järgides allpool antud tabelis toodud juhiseid; enne klienditeenindusse või hooldusteenindusse pöördumist kontrollige üle tabelis antud punktid.

PROBLEEM	PÕHJUS	LAHENDUS
1. Seade ei tööta	- Elektrivoolu katkestus	- Kontrollige elektrikaitset, läbipõlenud kaitse välja vahetada
2. Seade ei reageeri muudatustele	- Juhtimispaneel ei ole sisse lülitatud	- Sisse lülitada
	- Liiga lühidalt alla vajutatud sensor (vähem kui sekundi jooksul)	- Vajutada sensorile pikemat aega
3. Seade ei reageeri ja lülitub sisse lühike helisignaal	- Samaaegselt vajutati rohkem kui ühele sensorile	- Vajutage alati ainult ühele sensorile (väljaarvatud keedutsooni väljalülitamisel)
	- Vale kasutamine (vajutati valedele sensoritele või liiga kiiresti)	- Käivitage plaat uuesti
4. Seade lülitub välja	- Sensor(id) on kinni kaetud või määrdunud	- Sensorid vabastada või puhastada
	- Pärast sisselülitamist ei vajutatud ühele sensorile enne 10 sek. möödumist	- Korrake pliidi sisse-lülitamist
5. Üks keedutsoon lülitub välja, ekraanile ilmub täht „H”	- Sensor(id) on kinni kaetud või määrdunud	- Lülitage juhtimispaneel uuesti sisse ja valige ruttu soovitud seadistused
	- Tööaja piiramine	- Sensorid vabastada või puhastada
6. Jääksoojuse näidik ei põle, ehkki keedutsoonid on veel kuumad.	- Sensor(id) on kinni kaetud või määrdunud	- Sensorid vabastada või puhastada
7. Keraamilise plaadi mõranemine	- Voolutoite katkestus, seade on võrgust väljalülitatud.	- Jääksoojuse näidik toimib uuesti alles pärast juhtimispaneeli lähimat sisse- ja väljalülitamist.
8. Kui riket ei saa eemaldada	 Hädaohtlik! Eemaldage plaat otsekohe toitevõrgust (kaitse). Pöörduge lähimasse teenindusse.	
9. Induktsioonplaat toob kuuldavale korisevaid helisid.	Võtke plaat toitevõrgust (kaitse!). Pöörduge lähimasse teenindusse. Tähtis! Te olete vastutav seadme häireteta seisundi ja õige kasutamise eest koduses majapidamises. Juhul kui kutsute teenindustöötaja vea tõttu seadme kasutamisel, kannate vastavad kulud isegi siis, kui see toimub garantiiperioodil. Me ei vastuta vigade eest, mille põhjuseks on käesoleva kasutamisjuhendi eiramine.	
10. Induktsioonplaat toob kuuldavale vile meenutavaid helisid	See on tavaline nähtus. Nii töötab elektroonilisi elemente jahutav ventilaator.	
	See on tavaline nähtus. Poolide töösageduse tõttu mitme keeduala kasutamisel maksimaalse võimsuse juures toob plaat kuuldavale kergelt viliseva heli.	

VIGADE KOODID

Seadme töö ajal võib ekraanile ilmuda veakood, seda kirjeldatakse järgmises tabelis:

PROBLEEM	PÕHJUS	TEGUTSEMINE
E4/E5	Kahjustatud temperatuuriandur	Võtke ühendust teeninduskeskusega
E7/E8	IGBT transistori temperatuuriandur on defektne	Võtke ühendust teeninduskeskusega
E2/E3	Vale toiteallikas	Kontrollige, kas toite pinge on õige.
E6/E9	Plaatide ülekuumenemine	Käivitage plaat pärast selle täielikku jahtumist

PUHASTAMINE JA HOOLDUS

Kui kasutaja hoolitseb pidevalt selle eest, et plaat oleks puhas ja vastavalt hooldatud, omab see olulist mõju plaadi häireteta tööperioodi pikenemisele.

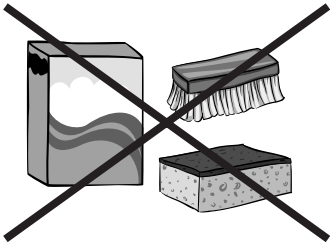

Keraamilise plaadi puhastamisel tuleb järgida samu reegleid kui klaasist pindade hooldamisel. Mitte mingil juhul ei tohi kasutada teravaid või agressiivseid puhastusvahendeid, puhastusliiva või kriipiva pinnaga käsna. Ei tohiks kasutada ka auruga puhastavaid seadmeid.

Puhastamine pärast igakordset kasutamist

Kergesti eemaldatavad toidujäägid ja plekid puhastada niiske lapiga, ilma puhastusvahendita. Nõudepesuvahendi kasutamine võib põhjustada sinakate värviplekkide tekke. Neid plekke ei ole tihti võimalik eemaldada esimese puhastuse käigus, isegi siis, kui kasutame spetsiaalset puhastusvahendit.



Raskesti eemaldatavad toidujäägid ja mustus tuleb eemaldada kaabitsaga. Seejärel puhastage plaadipinda niiske lapiga.

Plekkide eemaldamine

Heledad metalsed (alumiiniumi jäägid) plekid saab eemaldada jahtunud plaadilt spetsiaalse puhastusvahendi abil. Katlakivi jäägid (näiteks pärast vee ülekeemist) saab eemaldada äädika või spetsiaalse puhastusvahendiga.

Pliidipinna puhastamisel suhkrust, suhkrut sisaldavatest toitudest, tehismaterjalidest ja alumiiniumkilest ei tohi antud keedutsooni välja lülitada! Jäägid (kuumana) tuleb otsekohe kuumalt keedutsoonilt hoolikalt eemaldada kaabitsa abil. Pärast toidujääkide eemaldamist võib keedutsooni välja lülitada ja jahtunud plaati puhastada spetsiaalse puhastusvahendiga.

Spetsiaalseid puhastusvahendeid on võimalik osta kaubamajadest, spetsiaalsetest elektrotehnika kauplustest, toiduainete kauplustest ja köögisalongidest. Kaabitsaid on võimalik osta tööriistade, ehitustoodete ja maalritarvikute kauplustest.

Ärge kandke puhastusvahendit kuumale pliidile. Laske puhastusvahenditel kuivada ja alles siis puhastage pind märja lapiga. Puhastusvahendi jäägid tuleb puhastada niiske lapiga enne plaadi järgmist kuumutamist. Vastasel korral võivad nad toimida sööbivalt.

Keraamilise plaadi ebaõige hooldamise korral ei kannu me garantiist tulenevat vastutust.

Perioodilised ülevaatused

Peale pideva plaadi puhtuse eest hoolitsemise tuleb:

- Läbi viia plaadi juhtimispaneeli elementide ja töösüsteemide perioodiline ülevaatus. Pärast garantiiaja möödumist tuleks vähemalt iga kahe aasta tagant tellida teeninduskeskuses plaadi tehniline ülevaatus,
- Eemaldada tuvastatud rikked,
- Teostada plaadi töösüsteemide perioodilisi ülevaatusi.

Tähelepanu!

Juhul kui mingil põhjusel juhtimispaneel ei tööta, ehkki plaat on aktiveeritud, tuleb plaat välja lülitada või vastav kaitse välja keerata ja pöörduda teenindusse.

Tähelepanu!

Mõrade tekkel või murdumisel tuleb plaat otsekohe välja lülitada ja toitevõrgust eemaldada. Selleks tuleb kaitse välja lülitada ja toitejuhtme pistik kontaktist välja võtta. Seejärel tuleb pöörduda teenindusse.

Tähelepanu!

Parandus- ja reguleerimistöid peaks teostama vastav müügijärgse teeninduse punkt või kvalifitseeritud spetsialist.

Poštovani Klijenti,

Od danas svakodnevne obaveze će da budu jednostavnije nego ikad. Uređaj  je spoj jednostavne upotrebe i savršene efikasnosti. Posle čitanja instrukcije upotreba uređaja nije nikakav problem.

Oprema koja je izašla iz fabrike je pre pakovanja rigorozno proverena na kontrolnim tačkama sa obzirom na bezbednost i funkcionalnost.

Molimo Vas da pre pokretanja uređaja pažljivo pročitate instrukciju za upotrebu. Pridržavanje pravila iz instrukcije će da Vas zaštiti od nepravilne eksploatacije. Instrukciju sačuvati i čuvati na mestu koje je uvek pri ruci.

Za izbegavanje nesretnih slučajeva pažljivo pročitati instrukciju za upotrebu.

Sa poštovanjem

 **Hansa**
Haushaltsgeräte

NAPOMENE O BEZBEDNOJ UPOTREBI

- Pažnja. Aparat i njegovi dostupni delovi se greju tokom upotrebe. Posebnu pažnju obratiti na mogućnost dodira grejaćih elemenata. Deca ispod 8 godine života trebala bi da se drže što dalje od aparata, ako nisu pod stalnim nadzorom.
- Ovaj aparat mogu da koriste deca od 8 godine života i starija; osobe sa fizičkim, senzorskim i mentalnim ograničenjima; osobe bez iskustva i znanja, ako su pod nadzorom ili postupaju prema instrukciji za upotrebu aparata koju im objašnjava osoba odgovorna za njihovu bezbednost. Paziti da se deca ne igraju sa opremom. Deca bez nadzora ne bi trebala da čiste i opslužuju aparat.
- Pažnja. Kuvanje bez kontrole prisutnosti masnoće i ulja na kuhinjskoj ploči može da bude opasno i da dovede do požara.
- NIKAD ne pokušavati da gasiti požar vodom. Isključiti aparat i prekriti plamen, na primer poklopcem ili nezapaljivom tkaninom.
- Pažnja. Opasnost od požara: ne sakupljaj predmete na površini za kuvanje.
- Pažnja. Ako je površina ploče puknuta, isključiti struju za izbegavanje strujnog udara.
- Ne preporučujemo postavljanje metalnih predmeta, kao što su noževi, viljuške, kašike i poklopci, na površinu kuhinjske ploče, jer mogu da budu vrući.
- Posle upotrebe prekidačem isključiti grejaći element ploče i ne obazirati se na indikacije detektora sudova.
- Aparatom ne upravljati pomoću vanjskog sata ili nezavisnog sistema za daljinsko upravljanje.
- Za čišćenje ploče zabranjena je upotreba opreme

za čišćenje parom.

- Aparat je namenjen isključivo za kuvanje. Bilo kakva druga svrha (npr. grejanje prostorija) nije u skladu sa njegovom namenom i može da bude opasna.
- Proizvođač pridržava pravo na promene koje ne utiču na rad aparata.
- Pažnja. Ne koristiti neodgovarajuće štitnike za ploču koji ograničavaju pristup dece grejaćoj ploči. Upotreba neodgovarajućih štitnika može da uzrokuje nesreće.
- Pre prve upotrebe indukcionne ploče pročitati instrukcije za upotrebu. Na taj način se brinemo za svoju bezbednost i izbegavamo oštećenja ploče.
- Ako je indukcionna ploča korištena u blizini radija, televizora ili drugog aparata koje emituje zračenje, proveriti da li upravljački panel ploče radi pravilno.
- Ploču bi trebao da priključi kvalifikovani instalater – električar.
- Zabranjena je montaža ploče u blizini aparata za hlađenje.
- Nameštaj u koji ugrađujemo ploču mora da bude otporan na temperaturu od oko 100 °C. To se tiče furnira, rubova, površina od sintetičkih materijala, lepaka i lakova.
- Ploču koristiti tek posle njene ugradnje. Na taj način izbegavamo dodirivanje delova koji su pod naponom.
- Popravke električnih aparata obavljaju isključivo stručnjaci. Nestručne popravke uzrokuju ozbiljnu opasnost za korisnika.
- Aparat je isključen iz električne mreže samo ako je izvađen osigurač ili je utikač izvučen iz utičnice.
- Utikač priključnog kabla trebao bi da bude pristupačan posle instalacije ploče.
- Paziti da se deca ne igraju sa opremom.
- Osobe sa ugrađenim aparatima koji podržavaju životne funkcije (elektrostimulator, insulinska pumpa, slušni aparat) moraju da provere da li rad tih aparata neće da bude poremećen zbog indukcionne ploče (raspon frekventnosti delovanja indukcionne ploče iznosi 20-50 kHz).
- U slučaju nestanka napona u mreži poništavaju se svi podešeni parametri. Posle ponovog uključenja napona u mreži preporučeno je oprez. Dok su grejaća polja vruća prikazivan je indikator preostale toplote „H“ i, kao i kod prvog uključenja, ključ blokade.
- Indikator preostale toplote je ugrađen u elektronski sistem i pokazuje da li je ploča uključena i da li je još uvek vruća.
- Ako se utičnica nalazi u blizini grejaćeg polja, obratiti pažnju da kuhinjski kablovi ne dodiruju vruće zone.
- Ne koristiti posude od sintetičkih materijala ili od aluminijumske folije. Ti materijali se tope na visokim temperaturama i mogu da oštete keramičku plohu.
- Šećer, limunska kiselina, so itd. u tečnom ili krutom stanju i sintetički materijali ne bi trebali da se nađu na grejaćim poljima.
- Ako se šećer ili sintetički materijal zbog nepažnje nađu na vrućem grejaćem polju ni u kojem slučaju ne isključivati ploču, šećer i plastiku ukloniti oštrom strugalicom. Stititi ruke od opekotina i ranjavanja.
- Prilikom upotrebe indukcionne ploče koristiti isključivo posude i lonce sa ravnim dnom, bez ivica i izbočina, jer u protivnom mogu da uzrokuju trajne ogrebotine ploče.
- Grejaća površina indukcionne ploče je otporna na termički šok. Nije osetljiva na hladnoću ni na toplotu.

- Izbegavati ispuštanje predmeta na ploču. Koncentrisani udarci, np pad bočice sa začinicima, mogu da dovedu do pucanja i lomljenja keramičke plohe.
- Ako dođe do oštećenja, kipuća jela mogu da se prosnu na delove indukciione ploče koji su pod naponom.
- Zabranjena je upotreba površine ploče kao daske za rezanje ili radnog stola.
- Ne ugrađivati ploču iznad peći bez ventilatora iznad perilice za posuđe, frižidera, zamrzivača, ili mašine za pranje veša.
- Ako je ploča ugrađena u kuhinjsku ploču, metalni predmeti koji se nalaze u ormarčićima mogu da se zagreju do visokih temperatura zbog vazduha koji ispušta sistem ventilacije ploče. Zbog toga preporučujemo upotrebu direktnog štitnika (vidi crt. 2).
- Pridržavati se instrukcija o održavanju i čišćenju keramičke plohe.
- U slučaju nepravilnog rukovanja sa pločom ne odgovaramo u okviru garancije.

UKLANJANJE AMBALAŽE

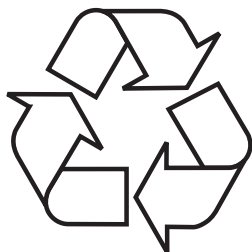

Uređaj je za vreme transporta zaštićen od oštećenja. Posle vađenja uređaja iz pakovanja molimo Vas da elemente ambalaže uklonite na način koji ne ugrožava prirodnu sredinu. Svi materijali korišteni za ambalažu nisu štetni za prirodnu okolinu, 100% je moguća reciklaža i označeni su odgovarajućim simbolom.

Pažnja! Ambalažne materijale (polietilenske kesice, komadiće stiropora itd.) prilikom uklanjanja ambala-

že držati daleko od dece.

ODLAGANJE STAROG UREĐAJA



Ovaj uređaj je označen u skladu sa evropskom direktivom 2012/19/EU i poljskim zakonom o potrošenom električnom i elektronskom otpadu. Ujedno je označen simbolom precrtanog kontejnera za otpatke.

Oznaka na proizvodu pokazuje da ovaj proizvod posle njegovog životnog veka ne može da bude bitan tretiran kao ostali kućni otpad. Korisnik ima obavezu da ovaj proizvod preda na odgovarajuće sabirno mesto za reciklažu potrošene električne i elektronske opreme. Institucije za priku-

pljanje ovakvog otpada, uključujući lokalne sabirne tačke, kupovna mesta, opštinske jedinice, sačinjavaju odgovarajući sistem koji omogućava zbrinjavanje ove opreme. Pravilno odlaganje potrošene električne i elektronske opreme sprečava potencijalne negativne posledice za okolinu i ljudsko zdravlje koje inače mogu da budu uzrokovane neodgovarajućim odlaganjem ovog proizvoda.

KAKO ŠTEDETI ENERGIJU



Osoba koja troši energiju na odgovoran način štiti ne samo kućni budžet, ali i svesno brine za prirodnu sredinu. Zato pomozimo, štedimo električnu energiju! A činimo to na sledeći način:

- Korišćenje pravilnih posuda za kuvanje. Posude sa ravnim i debelim dnom omogućavaju štednju do 1/3 električne energije. Pamtiti o poklopcu, u suprotnom potrošnja električne energije raste četverostruko!
- Briga za čistoću grejaćih polja i dna posuda. Prljavština ograničava predavanje topline – jako zagorela prljavština može da bude uklonjena isključivo sredstvima koja ozbiljno narušavaju prirodnu sredinu.
- Izbegavanje nepotrebnog „zavirivanja u posude“.
- Neugrađivanje ploče u neposrednoj blizini frižidera/zamrzivača. Zbog tih uređaja potrošnja električne energije nepotrebno raste.

INSTALACIJA

Pripremanje kuhinjske ploče za ugradnju uređaja

Kuhinjska radna ploča treba da bude plosnata i dobro poravnata. Zabr-
tviti i zaštititi radnu ploču od strane zida od zalevanja i vlage.

Furnir i obloge kuhinjskog elementa za ugradnju moraju da budu ot-
porne na temperaturu 100°C. Ako ovaj uslov nije ispunjen, površina
nameštaja može da se deformiše, a furnir odlepi.

Ivice otvora trebale bi da budu zaštićene materijalom otpornim na upi-
janje vlage.

Ispod kuhinjske radne ploče ostaviti slobodni prostor i omogućiti odgo-
varajuću cirkulaciju vazduha za izbegavanje pregrevavanja površine oko
ploče. Veličina prostora je navedena u daljem delu uputstva.

Otvor u radnoj ploči izraditi prema dimenzijama koje su navedene na
nižem crtežu (jedinica [mm]):

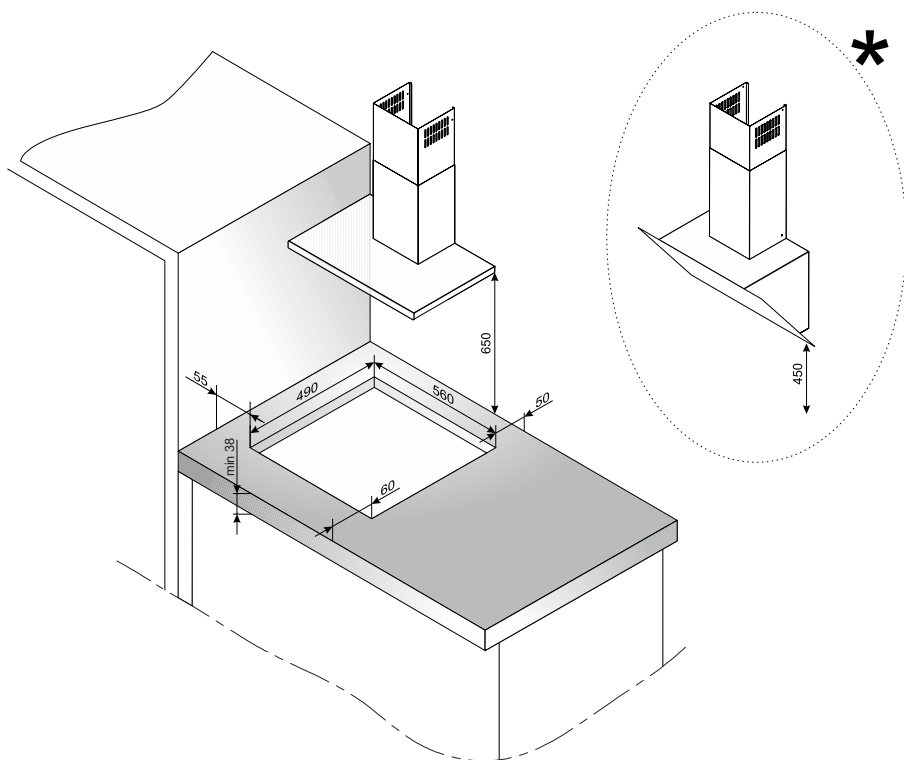

* Minimalna udaljenost nape od radne ploče kod ravne nape trebala bi
da iznosi 650mm, a kod nagnutih napa 450mm

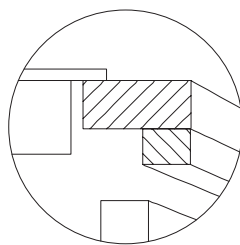
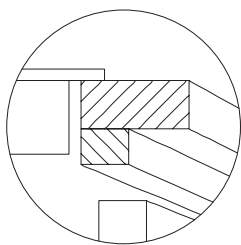
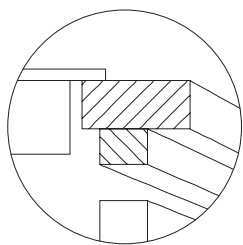

Ugrađivanje ploče iznad ormarića

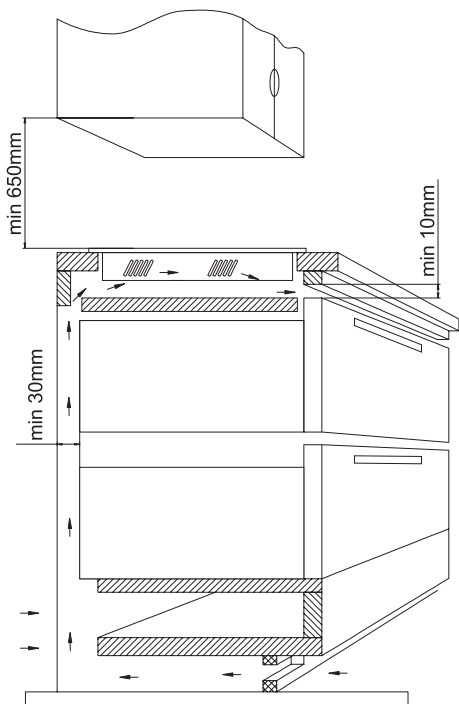

Ugrađivanje ploče iznad rerne

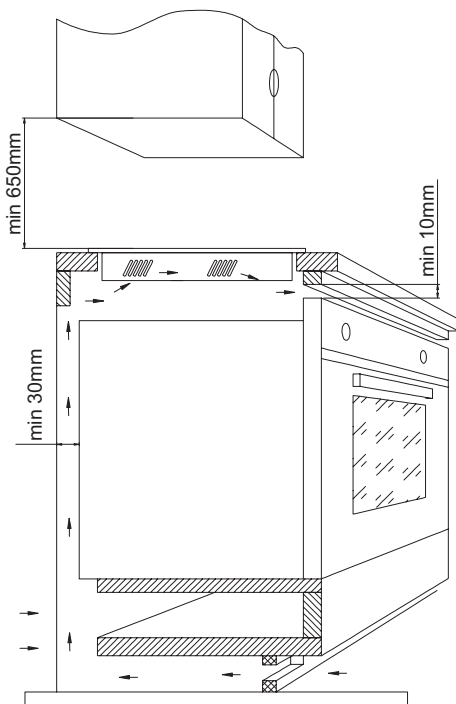

Zabranjeno je pričvršćivanje ploče iznad šporeta koji nema ventilaciju.

Instalacija ploče u montažni otvor

Priključiti ploču na električni kabel u skladu sa isporučenom šemom priključaka

Očistiti radnu kuhinjsku ploču od prašine, staviti grejaću ploču u otvor i jako utisnuti u kuhinjsku ploču,

Instrukcije za instalatera

Ploča je opremljena priključnom stezaljkom koja omogućava izbor odgovarajućih spojeva za konkretnu vrstu električnog napajanja.

Priključna stezaljka omogućava navedene spojeve:

- Jednofazni 230V ~
- Dvofazni 400V 2N ~

Spajanje ploče na odgovarajuće napajanje je moguće pomoću odgovarajućeg priključivanja kontakata na priključnoj stezaljci u skladu sa isporučenom šemom spojeva. Šema spojeva nalazi se i sa donje strane donjeg zaslona. Pristup priključnoj spojnici je moguć posle otvaranja poklopca razvodne kutije. Pamtiti o odgovarajućem izboru priključnog kabla, uzimajući u obzir vrstu spoja i nazivnu snagu ploče.

Pažnja! Pamtiti o neophodnosti priključivanja zaštitnog električnog kruga na kontakt priključne stezaljke, označenog [J]. Električna instalacija za napajanje ploče mora da bude primereno zaštićena, a dodatna zaštita linije za napajanje je odgovarajući prekidač koji omogućava prekid napona u slučaju kvara.

Pre spajanja ploče u električnu instalaciju upoznati se sa informacijama koje se nalaze na natpisnoj pločici i šemi priključaka. Neki drugi način spajanja ploče od pokazanog u šemi može da prouzrokuje njen kvar.

Pažnja! Priključivanje može da obavi isključivo kvalifikovani instalater koji poseduje odgovarajuća ovlašćenja. Zabranjeno je samovoljno pređavanje ili promene u električnoj instalaciji.

Pažnja! Instalater ima obavezu da korisniku izda „potvrdu priključenja proizvoda u električnu instalaciju“ (nalazi se u garantnom listu). Posle završene instalacije instalater treba da upiše informaciju o vrsti priključka:

- Jednofaznom, dvofaznom ili trofaznom preseku priključnog kabla, vrsti primenjene zaštite (vrsta osigurača).

Šema mogućih spojeva

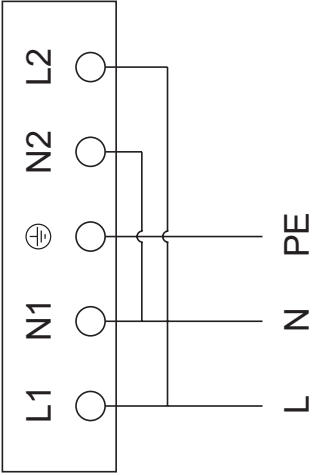
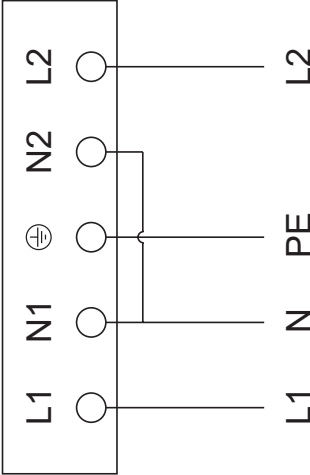
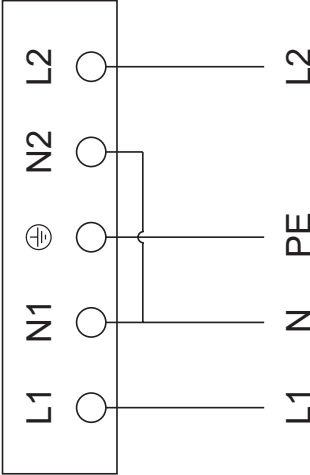
	Pažnja! Kod bilo kojeg spoja zaštitni vodič mora da bude priključen u kontakt \oplus .			Tip / presek vodiča	Zaštitni osigurač
1	<p>Za mrežu 230V jednofazni priključak sa neutralnim vodičem, staviti prenosnik između priključka L1 i L2, neutralni vodič u N, zaštitni vodič u \oplus</p>	1N~		HO5VV-FG 3x4 mm ²	min. 30A
2	<p>Za mrežu 230/400V dvofazni priključak sa neutralnim vodičem, neutralni vodič u N, zaštitni vodič u \oplus</p>	2N~		HO5VV-FG 4x2,5mm ²	min. 16A

OSNOVNE INFORMACIJE O APARATU

Princip rada indukcionog polja

Ispod stakla indukcione ploče nalaze se indukcione zavojnice koje stvaraju magnetno polje. Posuda koja je stavljena na magnetno polje zagrejava se pod uticajem upravo tog polja. Zapamtite da je važna upotreba sudova koji imaju odgovarajuće dno.

 Zavisno od sudova koje koristimo i od podešene snage kuvanja aparat ispušta specifični zvuk. To je normalna pojava koju ne obuhvata reklamacija.

Specifikacija sudova.

- Primerenost sudova za Tvoju indukcionu ploču možemo da proverimo tako da pogledamo da li se na dno posude lepi magnet. Što jače lonac privlači magnet to je bolji.
- Uvek koristiti sudove visokog kvaliteta, sa idealno ravnim dnom. Upotreba sudova ovog tipa sprečava nastajanje zona sa previsokom temperaturom koje uzrokuju lepljenje pripremane hrane na posudu. Lonci i tiganji sa debelim metalnim stenkama omogućavaju savršeni raspored toplote. Udubljeno dno posude ili duboko utisnuti logotip proizvođača imaju negativni uticaj na kontrolu temperature preko indukcionog modula i mogu da uzrokuju pregrevavanje sudova.
- Ne koristiti oštećeno suđe, npr. sa dnom deformisanim previsokom temperaturom.

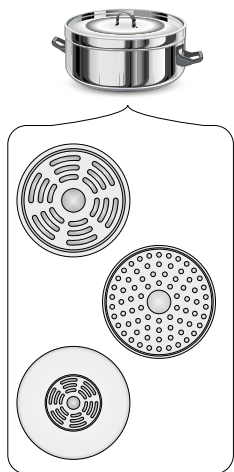

- Kod upotrebe velikih posuda sa feromagnetnim dnom čiji je prečnik manji od ukupnog prečnika posude, zagrejava se isključivo feromagnetni deo posude. To uzrokuje situaciju koja onemogućava ravnomernu raspodelu toplote u posudi. Feromagnetna zona je smanjena na dnu posude zbog aluminijumskih elemenata, zato je toplota niža. Mogu da se pojave problemi sa detekcijom posude ili posuda uopšte nije otkrivena. Za ostvarivanje optimalnih rezultata kuvanja prečnik feromagnetnog dela posude trebao bi da bude prilagođen veličini grejaće zone. U slučaju kad posuda nije otkrivena u zoni grejanja preporučeno je test posude u zoni grejanja sa manjim prečnikom.

 Odgovarajući kvalitet posuda je osnovni uslov za dobru produktivnost ploče.

 Ne preporučujemo korištenje vanjskih indukcionih adaptera.

- Za indukciono kuvanje koristiti isključivo feromagnetne sudove od materijala kao:
 - Emajlirani čelik
 - Levano železo
 - Specijalne posude od nerđajućeg čelika za indukciono kuvanje.
- Poklopac lonca blokira ispuštanje toplote i na taj način skraćuje vreme zagrevavanja i smanjuje potrošnju električne energije.
- Obratite pažnju na to da je dno posude suvo. Kod punjenja posude ili tokom upotrebe suda izvađenog iz frižidera proveriti da li je površina dna potpuno suva. To nam omogućava da izbegnemo prljanje površine ploče.



Oznake na kuhinjskim posudama



Proveri da li se na etiketi nalazi znak koji informiše da je posuda namenjena za indukcione ploče

Nerđajući čelik

Ne otkriva prisutnost posude
Osim lonaca od feromagnetskog čelika

Aluminijum

Ne otkriva prisutnost posude

Levano železo

Visoka produktivnost
Pažnja: posude mogu da ogrebu ploču

Emajlirani čelik

Visoka produktivnost
Preporučujemo sudove sa pljosnatim, debelim i glatkim dnom

Staklo

Ne otkriva prisutnost posude

Porculan

Ne otkriva prisutnost posude

Posude sa bakrenim dnom Ne otkriva prisutnost posude

Indikator preostale toplote

Posle kuvanja staklo indukcione ploče u zoni određenog grejaćeg polja je još uvek vruće, to je preostala toplota.

Ako temperatura stakla prelazi 60°C*, na indikatoru tog polja prikazuje se simbol „H”.



* Vrednost temperature je približna

! Dok je aktivan indikator preostale toplote zabranjeno je dodirivanje grejaćeg polja zbog mogućih opekotina, zabranjeno je postavljanje drugih predmeta osetljivih na toplotu!

! U slučaju isključivanja iz struje indikator preostale toplote „H” nije vidljiv. Bez obzira na to grejača polja mogu da još uvek budu vruća!

Pre prvog uključivanja ploče

- Dobro očistiti indukcionu ploču. Ploča ima staklenu površinu, zato je pažljivo koristite.
- Posle prvog pokretanja aparata može da se oseti miris. Tada uključiti ventilaciju ili otvoriti prozor u prostoriji. Oslobođanje mirisa je prelazna pojava.

Posuda na uključenom grejaćem polju nije otkrivena.

Ako na aktivno grejaće polje nije stavljena posuda ili je stavljena neprimerena posuda, na displeju se pojavljuje navedeni simbol. Polje se isključuje posle 1 minute, ako ne postavimo primerenu posudu (ploča će da bude u modu StandBy još jednu minutu, posle čega se potpuno isključuje, ako nijedno drugo polje ne obavlja određenu funkciju).



Dimenzije posuda

Za najbolje rezultate kuvanja koristiti posude sa prečnikom dna (feromagnetnog dela) koji odgovara veličini grejaćeg polja.

Primena posude sa prečnikom dna koji je manji od grejaćeg polja smanjuje produktivnost grejaćeg polja i produžava vreme kuvanja.

Grejača polja imaju donju granicu mogućnosti detekcije posude, koja zavisi od prečnika feromagnetnog dela dna posude i materijala od kojeg je posuda izrađena.

Uključivanje grejaćeg polja	Prečnik lonca [mm]
160	120
180	140
210	180

UPOTREBA

Elementi aparata

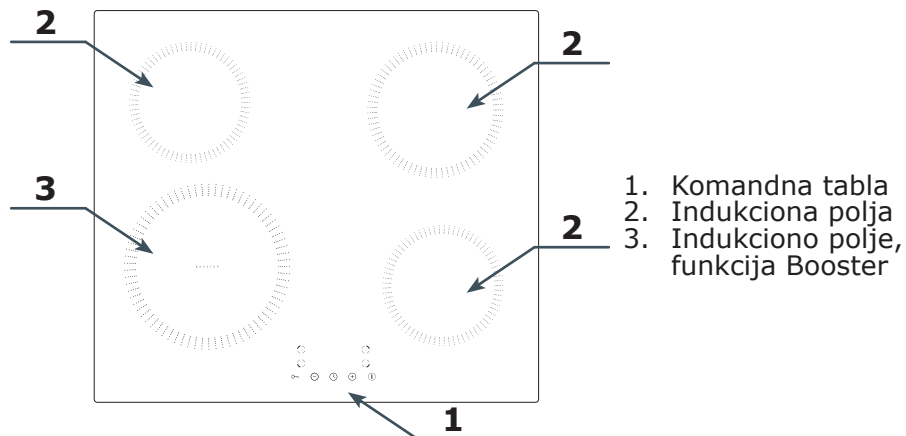

Komandna tabla

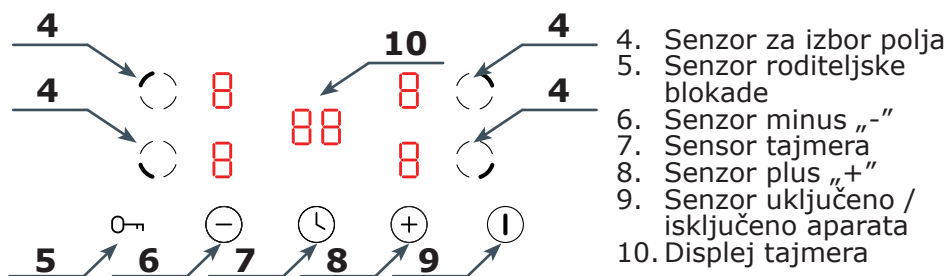



Pažnja: Svaku upotrebu senzora potvrđuje zvučni signal. Nema mogućnosti isključenja zvučnih signala.

Uključivanje napona

Posle priključenja u električnu mrežu, oko 1 sekunde pale se svi displeji na ploči, dodatno se oglašava zvučni signal. Ploča prelazi u mod StandBy.

Uključivanje grejaćeg polja

Postaviti lonac na polje, na primer zadnje levo. Dodirnuti senzor ①, na displejima grejaćih polja pojavljuje se , uključiti izabrano polje senzorom ②, posle toga senzorima ③ i ④ izabrati snagu polja u rasponu 1-9 (za izabrana polja dostupna je funkciju Booster-opis u daljem delu uputstva). Opet dodirnuti senzor ② za potvrdu snage grejanja, možemo i da pričekamo nekoliko sekundi da se vrednost snage automatski potvrdi. Ako na izabranom polju nema lonca, na displeju se pojavljuje simbol , proces kuvanja počinje kad lonac postavimo na to polje.

Pažnja:

Lonac možemo da postavimo na grejaće polje u bilo kojem momentu, čak i pre pokretanja polja.

Ako 1 minutu od uključjenja ploče nije podešena snaga, ploča se automatski isključuje.

Posle izbora polja senzorom ②, na displeju se pojavljuje zadana vrednost 5, nema mogućnosti promene zadane vrednosti.

Funkcija Booster

Ova funkcija se bazira na privremenom povećanju snage grejanja određenog polja. Raspon u kojem možemo da regulišemo snagu iznosi 1-P, a P je najviši nivo snage na kojem može da radi određeno polje.

Pažnja: Funkcija Booster može da deluje samo 5 minuta, a posle tog vremena snaga polja se automatski smanjuje na nivo 9.

Promena podešene snage polja

Dodirnuti senzor ② aktivnog polja na kojem stoji posuda, posle toga senzorima ③ i ④ promeniti snagu polja u rasponu 1-9 (1-P za polje sa funkcijom Booster). Potvrditi novu snagu senzorom ②.

Isključenje grejaćeg polja

Za isključenje pojedinačnog polja dodirnuti senzor ② polja koje želimo da isključimo, posle toga možemo da postupimo na dva načina:



- Senzorom ④ smanjiti snagu polja do 0.
- Istovremeno dodirnuti senzore ③ i ④, snaga polja se automatski smanjuje do 0.



U oba slučaja potvrditi vrednost 0 senzorom ② ili pričekati nekoliko sekundi, vrednost se automatski potvrđuje.

Za isključenje svih polja istovremeno dodirnuti senzor ①, ploča se potpuno isključuje.

Roditeljska blokada

Aktivna roditeljska blokada uzrokuje da svi senzori osim ① nisu aktivni, na displeju se pojavljuje oznaka .

Za blokiranje ploče dodirnuti i pridržati senzor 0→ 3 sekunde, na displeju se pojavljuje . Za deblokadu ploče opet dodirnuti i pridržati senzor 0→ 3 sekunde,  nestaje.









Možete da blokirate ploču tokom njenog rada, senzor  je aktivan. U naglim slučajevima možemo da isključimo ploču senzorom  bez prethodne deblokade. Ako želimo da opet uključimo ploču, prvo isključiti roditeljsku blokadu.

Automatsko isključenje polja



Polje se automatski isključuje posle određenog vremena, zavisno od snage na kojoj radi. To je vezano sa sigurnosti i nema mogućnosti deaktivacije ove funkcije.

Podešena snaga	Vreme isključenja
1	8h
2	8h
3	8h
4	4h
5	4h
6	4h
7	2h
8	2h
9	2h



Funkcija tajmera

Na primer; za podešavanje tajmera na 25 minuta, uključiti ploču senzorom , na displejima grejaćih polja pojavljuje se , sad dodirnuti senzor , na displeju počinje da treperi desna cifra **00**. Sensorima  i  izabrati vrednost 5, opet dodirnuti senzor , na displeju počinje da treperi leva cifra **00**. Sensorima  i  izabrati vrednost 2. Vrednost potvrditi senzorom . Tajmer je podešen na 25 minuta, posle tog vremena oglašava se zvučni signal koji traje oko 30 sekundi. Dodirnuti bilo koji senzor za poništavanje zvučnog signala. Tajmer možemo da aktiviramo i kad je uključeno grejaće polje (tokom kuvanja).

Podešavanje vremena isključenja grejaćeg polja

Možemo da podesimo vreme isključenja grejaćeg polja. U tom cilju pokrenuti izabrano polje i podesiti njegovu snagu. Dok treperi podešena snaga dodirnuti senzor . Dalje postupati kao i kod podešavanja tajmera. Posle potvrde vremena preostalog do automatskog isključenja polja, opet dodirnuti senzor  za potvrdu vremena isključenja ploče. Aktivnu funkciju prikazuje trepereća tačka pored broja snage podešenog polja. Posle isteka podešenog vremena polje se automatski isključuje. Možemo da podesimo vreme isključenja posebno za svako polje.

Pažnja! Za funkciju tajmera i podešenog vremena isključenja polja:

- Vreme možemo da podesimo u rasponu 1-99 minuta.
- Vreme se odbrojava od momenta potvrde senzorom .
- Za promenu vrednosti podešenog vremena za obe funkcije ili za poništavanje vrednosti postupati kao i kod podešavanja vremena, ali ga treba smanjiti do 00.
- Dodirnuti senzor  za poništavanje podešenih vremena i potpuno isključivanje ploče.

POSTUPAK U HITNIM SLUČAJEVIMA

U svakoj hitnoj situaciji:

- Isključiti radne elemente ploče
- Isključiti iz električne mreže
- Prijaviti za popravku
- Neke sitne kvarove korisnik može da ukloni sam pomoću napomena koje su navedene u tabeli niže. Pre nego što se obratite centru za korisnike ili servisu proverite sledeće tačke u tabeli.

PROBLEM	UZROK	POSTUPAK
1. Uređaj ne radi	- Prekid napajanja strujom	- Proveriti osigurač u kućnoj instalaciji, pregoreni promeniti - Uključiti
2. Uređaj ne odgovara na unesene parametre	- Komandna ploča nije uključena	- Dugmad pritiskati nešto duže
	- Prekratko pritiskanje dugmeta (manje od sekunda) - Istovremeno pritiskanje više dugmadi	- Uvek pritiskati samo jedno dugme (osim kod isključivanja grejačeg polja)
3. Uređaj ne reaguje i ispušta dugi zvučni signal	- Nepravilno korišćenje (pritisnuti neodgovarajući senzori ili prebrzo)	- Ponovo uključiti ploču
	- Senzor(i) zaslonjen(i) ili prljav(i)	- Otkriti ili očistiti senzore
4. Isključuje se celi uređaj	- Posle uključanja nisu uneseni nikakvi parametri kroz vreme duže od 10 s	- Ponovo uključiti komandnu ploču i odmah unesiti podatke
	- Senzor(i) zaslonjen(i) ili prljav(i)	- Otkriti ili očistiti senzore
5. Jedno grejače polje se isključuje, na displeju se pojavljuje slovo „H”	- Ograničenje radnog vremena	- Ponovo uključiti grejače polje
	- Senzor(i) zaslonjen(i) ili prljav(i) - Pregrejani elektronski elementi	- Otkriti ili očistiti senzore
6. Ne pali se indikator preostale topline, a grejača polja su još uvek vruća.	- Prekid napajanja strujom, uređaj je isključen iz mreže.	- Indikator preostale topline će da se ponovo aktivira tek posle najbližeg uključanja i isključenja komandne ploče.
7. Pukotina u keramičkoj ploči.	 Opasnost! Odmah isključiti ploču iz mreže (osigurač). Obratiti se najbližem servisu.	
8. Ako kvar još nije uklonjen.	Odmah isključiti ploču iz mreže (osigurač!). Obratiti se najbližem servisu. Važno! Vi ste odgovorni za ispravno stanje uređaja i pravilnu upotrebu u kućnom domaćinstvu. Ako zbog pogrešne upotrebe nazovete servis, takva poseta, čak i garantnom roku, će da se veže sa Vašim troškovima. Za štete uzrokovane nepridržavanjem ove instrukcije nažalost ne možemo da odgovaramo.	
9. Indukciona ploča ispušta hrapave zvukove.	Indukciona ploča ispušta hrapave zvukove.	
10. Indukciona ploča ispušta zvukove koji asociraju na zvižduk.	To je normalna pojava. Sa obzirom na frekvenciju rada navoja prilikom korišćenja nekoliko grejačih zona i pri maksimalnoj snazi ploča ispušta lagani zvižduk.	

KODOVI GREŠAKA

Tokom rada aparata na displeju može da se pojavi kod greške, koji je opisan u nižoj tabeli:

PROBLEM	UZROK	POSTUPAK
E4/E5	Oštećeni senzor temperature	Kontakt sa Servisnim Centrom
E7/E8	Oštećeni senzor temperature tranzistora IGBT	Kontakt sa Servisnim Centrom
E2/E3	Neodgovarajući napon napajanja	Proveriti da li je napon napajanja dobar.
E6/E9	Pregrevavanje ploče	Pokrenuti ploču posle potpunog hlađenja.

ČIŠĆENJE I ODRŽAVANJE

Briga korisnika za svakodnevnu čistoću i odgovarajuće održavanje imaju značajan uticaj na produžavanje perioda pouzdanog rada bez kvara.

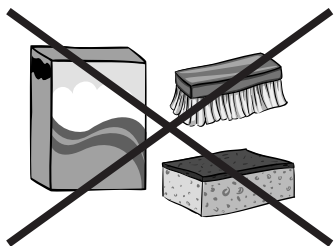

Prilikom čišćenja keramičke ploče obavezuju ista pravila kao i kod staklenih površina. Ni u kojem slučaju ne koristiti sredstva za ribanje ili agresivna sredstva za čišćenje kao ni pešak za ribanje ili sunder sa hrpačkom površinom. Ne koristi uređaje za čišćenje parom.

Čišćenje posle svake upotrebe

Laganu prljavštinu koja nije zapečena obrisati vlažnom krpicom bez sredstva za čišćenje. Upotreba sredstva za čišćenje suđa može da uzrokuje nastajanje plavkastih mrlja. Te uporne mrlje ne možemo uvek da uklonimo prilikom prvog čišćenja, čak i ako koristimo specijalna sredstva za čišćenje.



Prljavštinu koja je snažno zalepljena uklanjamo oštrom strugalicom. Posle toga grejaću površinu prebrisati vlažnom krpicom.

Uklanjanje mrlja

Svetlije mrlje sa bisernim dezenom (ostaci aluminijuma) uklanjati sa hladne grejače ploče pomoću specijalnog sredstva za čišćenje. Ostatke kamenca (koje stvara kipuća voda) možemo da uklonimo octom ili specijalnim sredstvom za čišćenje.

Prilikom uklanjanja šećera, jela koja sadržavaju šećer, sintetičkih materijala i aluminijumske folije zabranjeno je isključivanje danog grejačkog polja! Odmah strugati ostatke (u vrućem stanju) oštrom strugalicom sa vrućeg grejačkog polja. Posle uklanjanja prljavštine možemo da isključimo ploču, a kad se ohladi dodatno je čistimo specijalnim sredstvom za čišćenje.

Specijalna sredstva za čišćenje možemo da kupimo u trgovačkim centrima, specijalnim elektrotehničkim prodavaonicama, drogerijama, pre-

hrambenim trgovinama i salonima sa kuhinjskim nameštajem. Oštre strugalice možemo da nabavimo u trgovinama sa alatom ili sa građevinskom opremom, ali i u prodavaonicama sa farbarskom opremom.

Nikad ne nanositi sredstvo za čišćenje na vruću ploču. Najbolje je ostaviti sredstva za čišćenje da se lagano osuše i tek posle toga ih obrisati mokrom krpom. Potencijalne ostatke sredstva za čišćenje obrisati vlažnom krpicom pre ponovog zagrevavanja. U suprotnom mogu da deluju nagrizajuće.

U slučaju nepravilnog postupanja sa keramičkom plohom ploče ne preuzimamo odgovornost u okviru garancije!

Periodični pregledi

Osim aktivnosti čiji je cilj svakodnevno održavanje čistoće ploče treba da:

- Provodimo periodične kontrole funkcionisanja upravljačkih elemenata i radnih sklopova ploče. Posle isteka garancije, najmanje jednom svake dve godine naručiti u servisnoj tački izvršavanje tehničkog pregleda ploče,
- Ukloniti potvrđene eksploatacione mane,
- Vršiti periodičnu konzervaciju radnih sklopova ploče.

Pažnja!

Ako zbog bilo kojeg razloga nije moguće upravljanje upaljenom pločom, isključiti glavni prekidač ili izvaditi odgovarajući osigurač i obratiti se servisu.

Pažnja!

U slučaju pojave pukotina ili lomova keramičke plohe odmah isključiti ploču i isključiti iz električne mreže. U tom cilju isključiti osigurač ili izvući utikač iz utičnice. Posle toga se obratiti servisu.

Pažnja!

Sve popravke i regulacije trebale bi da budu vršene od strane odgovarajuće servisne tačke ili instalatera koji poseduje potrebna ovlašćenja.

Компания изготовитель

Амика С.А., Польша, 64-510 Вронки, ул. Мицкевича, 52
Тел. +48 67 25 46100, факс +48 67 25 40 320

Amica S.A., ul. Mickiewicza 52, 64-510 Wronki
tel. 67 25 46 100, fax 67 25 40 320

Сделано в Китае



Претензии по качеству

направлять в / Импортер на территорию РФ

ООО «Ханса», 121609, Россия, г. Москва, вн. тер. г. муниципальный округ
Крылатское, улица Осенняя, д.11, этаж 4, ком. 1-3, 7-19, 21
Тел. 8 (800) 700-36-61