

ИНСТРУКЦИЯ ПО ЭКСПЛУАТАЦИИ
ҚЫЗМЕТ КӨРСЕТУ НҰСҚАУЛЫҒЫ

RU
KK

Встраиваемая индукционная варочная
поверхность / Кіріктірілетін индукциялық ас
пісіру беті

ВНІ36277



RU- Содержание

УКАЗАНИЯ ПО БЕЗОПАСНОСТИ ЭКСПЛУАТАЦИИ	6
РАСПАКОВКА	9
УТИЛИЗАЦИЯ ИСПОЛЬЗОВАННОГО ОБОРУДОВАНИЯ	9
КАК ЭКОНОМИТЬ ЭЛЕКТРОЭНЕРГИЮ	10
УСТАНОВКА	11
ПОДГОТОВКА СТОЛЕШНИЦЫ МЕБЕЛИ ДЛЯ УСТАНОВКИ ВАРОЧНОЙ ПАНЕЛИ	11
ОСНОВНАЯ ИНФОРМАЦИЯ ОБ УСТРОЙСТВЕ	13
ПРИНЦИП РАБОТЫ ИНДУКЦИОННОЙ ПЛИТЫ	13
ХАРАКТЕРИСТИКА ПОСУДЫ	13
ИНДИКАТОР ОСТАТОЧНОГО ТЕПЛА „Н”	15
ПЕРЕД ПЕРВЫМ ВКЛЮЧЕНИЕМ ВАРОЧНОЙ ПОВЕРХНОСТИ	15
НЕВОЗМОЖНОСТЬ ОБНАРУЖИТЬ КАСТРЮЛЮ НА ВКЛЮЧЕННОЙ КОНФОРКЕ	15
РАЗМЕРЫ ПОСУДЫ	15
ОБСЛУЖИВАНИЕ	16
ЭЛЕМЕНТЫ ПРИБОРА	16
ПАНЕЛЬ УПРАВЛЕНИЯ	16
ПОДКЛЮЧЕНИЕ К ЭЛЕКТРОПИТАНИЮ	16
ВКЛЮЧЕНИЕ КОНФОРКИ	16
ФУНКЦИЯ BOOSTER	17
МОДИФИЦИРОВАНИЕ УСТАНОВЛЕННОЙ МОЩНОСТИ НАГРЕВАТЕЛЬНОГО ЭЛЕМЕНТА	17
ВЫКЛЮЧЕНИЕ КОНФОРКИ	17
ЗАЩИТА ОТ ДЕТЕЙ	17
АВТОМАТИЧЕСКОЕ ВЫКЛЮЧЕНИЕ КОНФОРКИ	18
ФУНКЦИЯ ТАЙМЕРА	18
УСТАНОВКА ВРЕМЕНИ ВЫКЛЮЧЕНИЯ КОНФОРКИ	18
ДЕЙСТВИЯ В АВАРИЙНЫХ СИТУАЦИЯХ	19
КОДЫ ОШИБОК	20
ЧИСТКА И КОНСЕРВАЦИЯ	21
ЧИСТКА ПОСЛЕ КАЖДОГО ПОЛЬЗОВАНИЯ	21
ЧИСТКА ПЯТЕН	21
ПЕРИОДИЧЕСКИЙ КОНТРОЛЬ	22
ГАРАНТИЯ, ПОСЛЕПРОДАЖНОЕ ОБСЛУЖИВАНИЕ	23
ГАРАНТИЯ	23

КК - Мазмұны

ҚАУІПСІЗДІК ТЕХНИКАСЫ БОЙЫНША НҰСҚАУЛАР	25
ОРАУДАН АШУ	27
ПАЙДАЛАНЫЛҒАН ҚҰРЫЛҒЫЛАРДЫ КӘДЕГЕ ЖАРАТУ	28
ЭЛЕКТР ҚУАТЫН ҮНЕМДЕУ	28
ОРНАТУ	29
ҮСТЕЛ БЕТІН ҚАЙНАТУ БЕТІН ОРНАТУҒА ДАЙЫНДАУ	29
ҚҰРЫЛҒЫ ТУРАЛЫ НЕГІЗГІ АҚПАРАТ	31
ИНДУКЦИЯЛЫҚ ПЛИТАНЫҢ ЖҰМЫС ІСТЕУ ПРИНЦИПИ	31
ЫДЫСТЫҢ СИПАТТАМАСЫ	31
ҚАЛДЫҚ ЖЫЛУ ИНДИКАТОРЫ „Н”	33
ҚАЙНАТУ БЕТІН АЛҒАШ ҚОСАР АЛДЫНДА	33
ІСКЕ ҚОСУЛЫ ТҰРҒАН КОНФОРКАДАН КӘСТРӨЛ ЖОҚ.	33
ЫДЫСТЫҢ ӨЛШЕМДЕРІ	33
ҚЫЗМЕТ КӨРСЕТУ	34
ҚҰРАЛ ЭЛЕМЕНТТЕРІ	34
БАСҚАРУ ТАҚТАСЫ	34
ЭЛЕКТР ҚУАТЫНА ҚОСЫЛУ	34
КОНФОРКАНЫ ҚОСУ	35
BOOSTER ФУНКЦИЯСЫ	35
ҚЫЗДЫРУ ЭЛЕМЕНТІНІҢ БЕЛГІЛЕНГЕН ҚУАТЫН ТҮРЛЕНДІРУ	35
КОНФОРКАНЫ СӨНДІРУ	35
БАЛАЛАРДАН ҚОРҒАУ	35
КОНФОРКАНЫ АВТОМАТТЫ ТҮРДЕ СӨНДІРУ	36
ТАЙМЕР АТҚАРЫМЫ	36
КОНФОРКАНЫ СӨНДІРУ УАҚЫТЫН БЕЛГІЛЕУ	36
АҚАУ ПАЙДА БОЛҒАН КЕЗДЕГІ ӘРЕКЕТ ЕРЕЖЕСІ	37
ҚАТЕ КОДТАРЫ	38
ТАЗАЛАУ ЖӘНЕ ТЕХНИКАЛЫҚ ҚЫЗМЕТ КӨРСЕТУ	39
ӘР ПАЙДАЛАНАНУДАН KEЙІН ТАЗАЛАУ	39
ДАҚТАРДЫ КЕТІРУ	39
МЕРЗІМДІ ТЕКСЕРІСТЕР	40
КЕПІЛДІК, САТҚАННАН KEЙІНГІ ҚЫЗМЕТ КӨРСЕТУ	41
КЕПІЛДІК	41

Уважаемый Клиент

С сегодняшнего дня ежедневные обязанности станут более легкими, чем когда-либо. Устройство  это сочетание исключительной легкости в использовании и отличной эффективности. После прочтения инструкции обслуживание не будет проблемой.

Оборудование, выпущенное с завода, было тщательно проверено перед упаковкой с точки зрения безопасности и функциональности на контрольно-испытательных стендах.

Просим внимательно прочитать инструкцию по эксплуатации перед запуском устройства. Соблюдение изложенных в ней указаний защитит Вас от неправильной эксплуатации. Храните инструкцию в доступном месте, чтобы в случае необходимости она всегда была под рукой.

Строго соблюдайте инструкцию по эксплуатации с целью предотвращению несчастных случаев.

С уважением

 **Hansa**
Haushaltsgeräte

УКАЗАНИЯ ПО БЕЗОПАСНОСТИ ЭКСПЛУАТАЦИИ

- Внимание! Оборудование и его доступные части нагреваются во время эксплуатации. Всегда следует помнить, что существует опасность травмы, при прикосновении к нагревательным элементам. Поэтому, во время работы оборудования - быть особо бдительными! Дети младше 8 лет не должны находиться вблизи оборудования, а если находятся, то под постоянным контролем взрослого ответственного лица.
- Данное оборудование может обслуживаться детьми в возрасте от 8 лет и старше, лицами с физическими, мануальными или умственными ограничениями, либо лицами с недостаточным опытом и знаниями по эксплуатации оборудования, при условии, что происходит это под надзором ответственного лица или согласно с изученной с ответственным лицом инструкцией эксплуатации. Особое внимание обратить на детей! Дети не могут играть оборудованием! Уборка и обслуживание оборудования не могут производиться детьми без надзора взрослых.
- Внимание! Приготовление на кухонной плите блюд на жиру или на растительных маслах без надзора, может быть опасно и привести к пожару.
- НИКОГДА не пробуйте гасить огонь водой! Сначала отключите оборудование, а затем накройте огонь, например, крышкой или невоспламеняющимся одеялом.
- Внимание! Опасность пожара! Не складировать предметы и вещи на поверхности плиты.
- Внимание! Если на поверхности имеется трещина, то следует отключить электропитание во избежание поражения электрическим током.

- Не рекомендуется размещать на поверхности плиты металлические предметы (например, такие как: ножи, вилки, ложки, крышки, алюминиевую фольгу и т.п.), так как они могут нагреваться.
- После эксплуатации отключите нагревательную плиту регулятором, а не руководствуйтесь указаниями детектора посуды.
- Устройство не предназначено для управления внешним таймером или отдельной системой дистанционного управления.
- Для чистки кухонной плиты нельзя применять оборудование для чистки паром.
- Перед первым использованием керамической плитой, следует прочесть инструкцию по эксплуатации изделия. Таким образом обеспечим безопасное пользование плитой и избежим её повреждения и поломки.
- Если в непосредственной близости с включенной керамической плитой находятся радио, телевизор либо другое волноизлучающее оборудование, следует проверить: обеспечено ли правильное функционирование панели управления керамической плитой.
- Плиту должен подключить квалифицированный специалист – электрик.
- Нельзя устанавливать плиту в непосредственной близости с холодильным оборудованием.
- Мебель, в которую будет встроена плита, должна выдерживать температуру 100 градусов по С. Это касается: шпона (фанерной облицовки), краёв, поверхностей, выполненных из искусственных материалов, клеев, а также лаков.
- Пользоваться плитой можно только после её установки и монтажа в мебели. Таким образом Вы предохраните себя от прикосновения к деталям, находящимся под напряжением.
- Ремонт электрического оборудования могут осуществлять только квалифицированные специалисты. Непрофессиональный ремонт может повлечь за собой серьёзную опасность для пользователя.
- Оборудование только тогда отключено от электрической сети, когда выключен предохранитель или вилка вынута из электрогнезда.
- Вилка переключательного провода должна быть доступна после подключения плиты.
- Внимание! Дети не могут играть с оборудованием.
- Люди, с имплантированными органами, поддерживающими жизненные функции (например, аппарат сердца, инсулиновый насос либо слуховой аппарат), должны убедиться, что действие данных аппаратов не будет нарушено из-за работы индукционной плиты (поле частоты действия индукционной плиты составляет 20-50 kHz).
- В случае исчезновения напряжения в сети, пропадают все установленные ранее настройки. После появления напряжения в сети, рекомендуется соблюдать всевозможную осторожность. Пока нагревательные поля горячие, будет светиться указатель частичного нагрева «Н», а также, как при первом включении, ключ блокады.
- Встроенный в электронную систему указатель остаточного нагрева показывает, что плита включена умеренно, то есть – ещё горячая.
- Если гнездо электросети находится вблизи нагревательного поля, сле-

дует обратить внимание, чтобы кабель плиты не прикасался к нагретым местам плиты.

- При использовании масел и жиров, запрещается оставлять плиту без наблюдения, по причине угрозы пожара.
- Не применять посуды из искусственных материалов и из алюминиевой фольги: они расплавляются при высоких температурах и могут испортить керамическую плиту.
- Сахар, лимонная кислота, соль и т.п. продукты в жидком и твёрдом состоянии, а также искусственные материалы не должны попадать на нагревательное поле.
- Если, вследствие невнимания, сахар либо искусственные материалы упадут на горячую плиту, ни в коем случае не отключайте плиту, а только соскребите сахар или пластик острым скребком. Берегите руки от ожогов и травм!
- При пользовании керамической плитой, следует применять только кастрюли с плоским ровным дном, в противном случае могут образоваться устойчивые царапины на плите.
- Нагревательная поверхность керамической плиты обладает сопротивлением на термический шок - не реагирует ни на холод, ни на тепло.
- Следует избегать падения предметов на плиту. От точечного удара, например, падения баночки с приправами, может образоваться трещина и разводы на керамической плите.
- Если дойдёт до повреждения, то кипящие приготавливаемые блюда могут попасть на детали керамической плиты под электрическим напряжением.
- Если поверхность треснула, следует плиту отключить от электрического напряжения, во избежание возможного поражения электрическим током.
- Нельзя использовать поверхность плиты, как доску для нарезки либо рабочий стол.
- Не рекомендуется класть на поверхность кухонной плиты металлических предметов, таких, как: ножи, вилки, ложки и крышки, а также алюминиевая фольга, так как они могут нагреться.
- Нельзя монтировать кухонную плиту над духовым шкафом без вентилятора, над посудомоечной машиной, холодильником, морозильником или стиральной машиной.
- Если в оборудовании есть галогеновые нагревательные поля, то смотреть на них вредно для глаз!
- Если плита встроена в столешницу шкафчика, металлические предметы, находящиеся в шкафчике, могут нагреться до высокой температуры от потока воздуха, который проникает из вентиляционной системы плиты. (см. рис. 2)
- Следует выполнять указания по уходу и чистке керамической плиты. В случае нарушения её эксплуатации производитель ответственности не несёт.
- При первом включении варочной поверхности необходимо избегать падение прямого света на сенсорное управление. Несоблюдение этого правила может привести к некорректной работе сенсорного управления.

РАСПАКОВКА

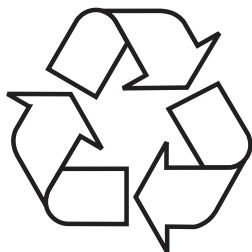

Оборудование на время транспортировки предохранено упаковочными материалами от повреждения. После распаковки оборудования следует снять все элементы упаковки (утилизировать способом, не загрязняющим окружающую среду). Все материалы, применявшиеся для упаковки, являются безвредными для окружающей среды, обозначены соответствующими символами и в 100% могут быть переработаны.

Внимание! Упаковочные материалы (полиэтиленовые пакеты, пенопласт и т.п.) во время распаковки держать вдали от детей.

новые пакеты, пенопласт и т.п.) во время распаковки держать вдали от детей.

УТИЛИЗАЦИЯ ИСПОЛЬЗОВАННОГО ОБОРУДОВАНИЯ



Данное оборудование обозначено символом с перечёркнутым контейнером для отходов, согласно европейской директиве 2012/19/UE, а также в соответствии с польским Уставом «Об использованном электрическом оборудовании и электронной технике».

Такой знак означает, что данное оборудование после его использования не может утилизироваться с другими отходами домашнего хозяйства.

Пользователь обязан отдать использованное оборудование на утилизацию в пункт, который занимается сбором использованного электрооборудования и электронной техники. Пункты, которые занимаются сбором - в их числе: местные пункты, магазины, районные пункты - это система, которая предоставляет возможность утилизации использованного электрического оборудования. Правильная утилизация использованного электрического оборудования и электронной техники поможет избежать опасности для здоровья людей и окружающей среды, от последствий несоответствующего хранения и утилизации оборудования, а также от разложения вредных химических элементов.

Пользователь обязан отдать использованное оборудование на утилизацию в пункт, который занимается сбором использованного электрооборудования и электронной техники. Пункты, которые занимаются сбором - в их числе: местные пункты, магазины, районные пункты - это система, которая предоставляет возможность утилизации использованного электрического оборудования. Правильная утилизация использованного электрического оборудования и электронной техники поможет избежать опасности для здоровья людей и окружающей среды, от последствий несоответствующего хранения и утилизации оборудования, а также от разложения вредных химических элементов.

КАК ЭКОНОМИТЬ ЭЛЕКТРОЭНЕРГИЮ



Тот, кто экономно использует электроэнергию, сохраняет не только семейный бюджет, но и сознательно бережёт окружающую среду. Поможем окружающей среде, экономя электроэнергию!

- Сэкономить электроэнергию можно следующим образом:
- Применяя правильную посуду для приготовления пищи.
- Кастрюли с плоским и толстым дном позволят сэкономить до 1/3 электроэнергии.
- Следует помнить о том, что кастрюлю при приготовлении пищи, надо накрывать крышкой, так как в противном случае расход электроэнергии возрастёт в четыре раза!

- Соблюдая чистоту нагревательных полей и дна посуды.
- Загрязнения задерживают передачу тепла. Следует помнить, что сильно подгоревшие загрязнения можно чистить уже только теми средствами, которые в высокой степени загрязняют окружающую среду.
- Без необходимости не снимать крышку с кастрюли во время приготовления.
- Не устанавливать кухонную плиту в непосредственной близости холодильников / морозильников.
- Потребление электроэнергии при монтаже плиты в непосредственной близости холодильника / морозильника возрастёт.

УСТАНОВКА

Подготовка столешницы мебели для установки варочной панели

Столешница должна быть плоской и хорошо выровненной. Необходимо уплотнить и защитить столешницу со стороны стены от затопления и влаги.

Мебель для установки варочной панели должна иметь облицовку и клея для ее приклеивания, устойчивые к температуре 100°C. Несоблюдение этого условия может привести к деформации поверхности или отслаиванию облицовки.

Края отверстия должны быть защищены материалом, устойчивым к влагопоглощению.

Под варочной панелью оставьте свободное пространство, чтобы обеспечить надлежащую циркуляцию воздуха и избежать перегрева поверхности вокруг пластины. Размер этого зазора указан в следующей части инструкции.

Отверстие в столешнице должно быть сделано в соответствии с размерами, указанными на рисунке ниже (единица измерения [мм]):

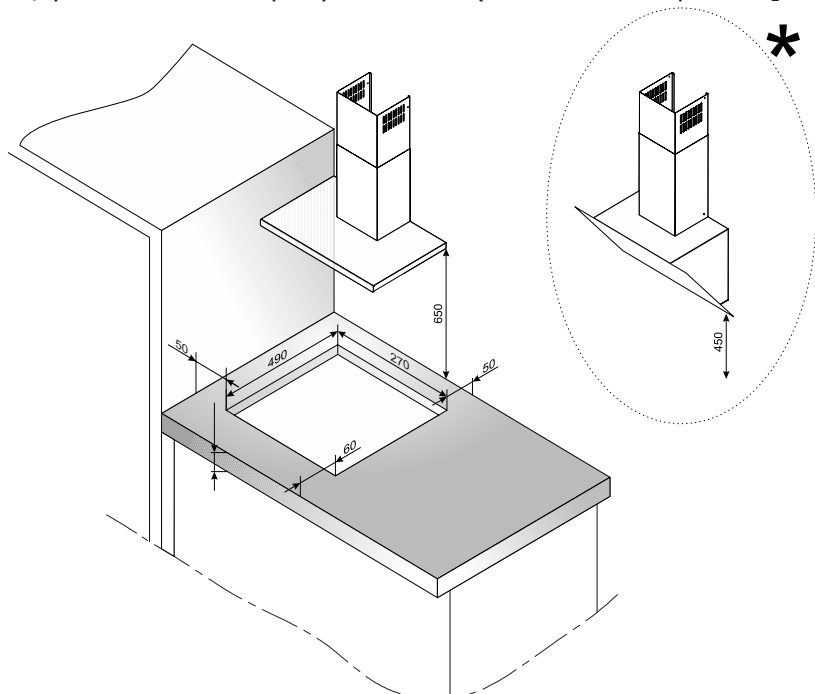

* Минимальное расстояние вытяжки от столешницы в случае прямой вытяжки должно быть 650мм, а в случае наклонных вытяжек 450мм

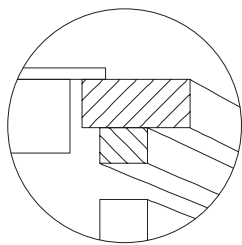

Установка варочной панели над шкафами

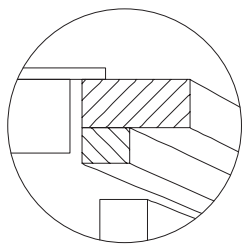

Установка варочной панели над духовкой

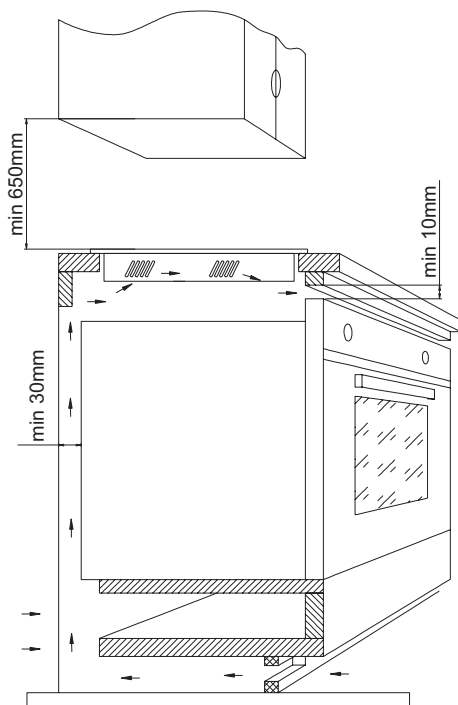
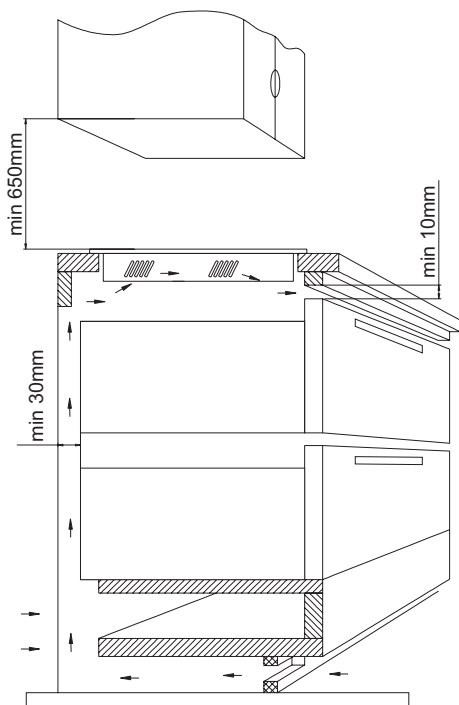
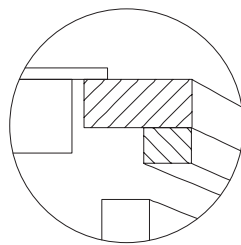

Запрещается закреплять варочную панель над духовкой без вентиляции.

Плита имеет постоянно подключенный кабель с защитным соединением и может быть подключена только в штепсельное гнездо с заземлением 230 V ~ 50 Гц. Система электропитания, подающая ток в штепсельное гнездо, должна быть оборудована в защиту от превышения напряжения 16А.

ОСНОВНАЯ ИНФОРМАЦИЯ ОБ УСТРОЙСТВЕ

Принцип работы индукционной плиты

Под стеклом индукционной плиты находятся индукционные катушки, создающие магнитное поле. Кастрюля, помещенная в магнитное поле, нагревается под воздействием этого поля. Помните, что важно использовать кастрюли с соответствующим дном.

Конфорка работает циклично, это нормальное явление. Частота зависит от настроенной мощности нагрева конфорки.



В зависимости от используемых кастрюль и установленной мощности во время приготовления, устройство издает специфический свист, это нормальное явление и не является основанием для рекламации.

Характеристика посуды

- Чтобы проверить, подходит ли кастрюля к Вашей индукционной плите, проверьте, притягивается ли магнит ко дну кастрюли. Чем больше сила притяжения, тем лучше кастрюля.
- Всегда используйте высококачественные кастрюли с идеально плоским дном. Использование кастрюль такого типа предотвращает образование точек со слишком высокой температурой, это может привести к прилипанию пищи к кастрюле. Кастрюли и сковородки с толстыми металлическими стенками обеспечивают отличное распределение тепла. Вогнутое днище кастрюли или глубокая печать с логотипом производителя негативно влияют на регулирование температуры индукционным модулем и могут привести к перегреву посуды.
- Не использовать поврежденную посуду, например, с деформированным от высокой температуры дном.

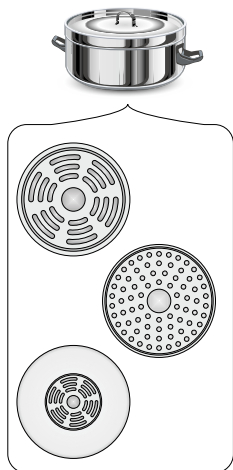

- При использовании большой посуды с ферромагнитным днищем, диаметр которого меньше полного диаметра посуды, нагревается исключительно ферромагнитная часть посуды. При этом создается ситуация, в которой тепло не распределяется равномерно в посуде. Ферромагнитная зона меньше в днище посуды из-за наличия в ней алюминиевых частиц, поэтому подаваемое тепло может быть меньше. Может возникнуть проблема с определением наличия посуды или вообще она не будет обнаружена. Диаметр ферромагнитного днища посуды должен быть подобран по размеру конфорки для получения оптимального результата приготовления. В случае если посуда не обнаруживается на конфорке, рекомендуется ее поставить на конфорку с меньшим диаметром.

 Соответствующее качество посуды является главным условием для получения хорошей производительности работы варочной поверхности.

 Внешние индукционные адаптеры использовать не рекомендуется.

• Для индукционного приготовления необходимо использовать исключительно ферромагнитную посуду из таких материалов, как:

- Эмалированная сталь
- Чугун
- Посуда из нержавеющей стали для индукционной варки.

• Крышка на кастрюле во время приготовления пищи предотвращает расход тепла и таким образом уменьшает время нагрева и снижает энергопотребление.

• Убедитесь, что дно кастрюли сухое. При наполнении кастрюли или использовании кастрюли, извлеченной из холодильника, убедитесь, что поверхность дна полностью сухая. Это позволит предотвратить загрязнение варочной поверхности.



Маркировка на кухонной посуде



Проверьте, есть ли отметка на этикетке, что кастрюля подходит для индукционных плит

Нержавеющая сталь

Не обнаруживает присутствие кастрюли
За исключением кастрюль из ферромагнитной стали

Алюминий

Не обнаруживает присутствие кастрюли

Чугун

Высокая эффективность

Внимание: кастрюли могут поцарапать плиту

Эмалированная сталь

Высокая эффективность

Рекомендуется, чтобы посуда имела плоское, толстое и гладкое дно

Стекло

Не обнаруживает присутствие кастрюли

Фарфор

Не обнаруживает присутствие кастрюли

Посуда с медным дном Не обнаруживает присутствие кастрюли

Индикатор остаточного тепла „Н“

Когда приготовление закончено, стекло индукционной плиты в зоне данной конфорки остается горячим, это называется остаточным теплом.

Если стекло горячее, то на индикаторе этого поля отобразится символ «Н».



! В момент работы индикатора остаточного тепла запрещается касаться конфорок, чтобы не получить ожоги, а также ставить чувствительные на тепло предметы!

! При отсутствии напряжения индикатор остаточного нагрева „Н“ не светится. Несмотря на это, зоны нагрева все еще могут быть горячими!

Перед первым включением варочной поверхности

- Тщательно очистите индукционную плиту. Плита имеет стеклянную поверхность, поэтому обращайтесь с ней осторожно.
- После первого запуска устройства могут выделяться запахи. В этом случае включите вентиляцию или откройте окно в помещении. Выделение запахов является кратковременным.

Невозможность обнаружить кастрюлю на включенной конфорке

Если на активной индукционной конфорке нет кастрюли или кастрюля несоответствующая, на дисплее появится указанный символ. Конфорка отключится через 1 минуту, если Вы не поставите на нее соответствующую кастрюлю (плита будет находиться в режиме StandBy в течение еще одной минуты, по истечении этого времени она будет полностью отключена, если все остальные конфорки не находятся в процессе выполнения определенных функций).



Размеры посуды

Для достижения наилучшего результата приготовления, необходимо использовать посуду, размер дна которой (ферромагнитная часть) соответствует размеру конфорки.

Использование посуды, диаметр дна которой меньше размера конфорки, снижает эффективность работы конфорки и увеличивает время приготовления.

Конфорки имеют нижний предел обнаружения посуды, который зависит от диаметра ферромагнитной части дна посуды и материала, из которого данная посуда изготовлена.

Диаметр конфорки	Диаметр кастрюли [мм]:
160	110
180	110
210	120

ОБСЛУЖИВАНИЕ

Элементы прибора

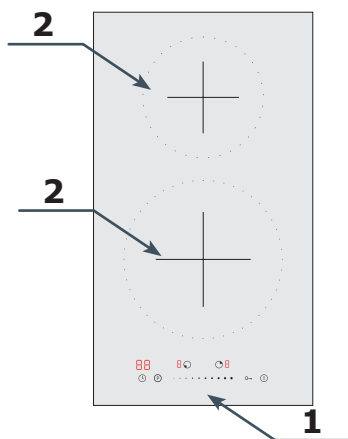

1. Панель управления
2. Индукционные нагревательные элементы с функцией Booster

Панель управления

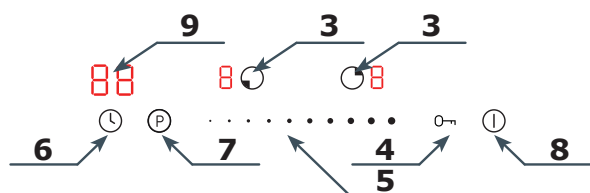

3. Сенсор выбора нагревательного элемента
4. Сенсор родительской блокировки
5. «Slider» (слайдер)
6. Сенсор таймера
7. Сенсор функции Booster (Бустер)
8. Сенсор включения/выключения устройства
9. Дисплей таймера

Внимание: Каждое использование датчика подтверждается звуковым сигналом. Звуковые сигналы отключить невозможно.



Подключение к электропитанию

После подключения к электропитанию все дисплеи на плите подсветятся приблизительно на 1 секунду, дополнительно появится

звуковой сигнал. Плита перейдет в режим StandBy.

Включение конфорки

Поставьте кастрюлю на нагревательный элемент, например, на передний. Нажмите на сенсор ①, на дисплеях нагревательных элементов появится , Включите выбранный элемент сенсором ②. Затем сенсором Slider выберите мощность нагревательного

элемента путем перемещения по нему пальцем. Прикоснитесь к сенсору  повторно, чтобы подтвердить мощность нагревания, можете также подождать несколько секунд, чтобы значение мощности подтвердилось автоматически. Если на указанной конфорке нет кастрюли, на дисплее появится символ , процесс приготовления начнется в момент, когда кастрюля будет поставлена на эту конфорку.

Внимание:



Кастрюлю можете поставить на нагревательный элемент в любой момент, даже еще перед его включением.

Если в течение 1 минуты от момента включения плиты вы не настроите мощность, плита автоматически выключится.



После выбора конфорки сенсором , на дисплее отобразится по умолчанию значение 5, невозможно изменить уровень по умолчанию.

Функция Booster

Эта функция заключается во временном увеличении мощности нагревания определенной конфорки.



Чтобы подключить функцию Booster, нажмите на сенсор активного элемента , а затем на сенсор . На дисплее появится «P».

Внимание: Функция Booster может работать в течение 5 минут, после чего мощность нагревательного элемента автоматически снизится до уровня 9.



Чтобы выключить функцию Booster, нужно нажать на сенсор активного элемента  и затем еще раз на сенсор  или уменьшить мощность элемента сенсором Slider.

Функцию Booster можно активировать для всех нагревательных элементов одновременно.

Модифицирование установленной мощности нагревательного элемента



Нажмите на сенсор  активного элемента, на котором стоит кастрюля, а затем сенсором Slider измените мощность элемента в пределах 1-9. Подтвердите мощность сенсором .





Выключение конфорки

Для выключения одиночного элемента нажмите на сенсор  элемента, который нужно выключить, а затем сенсором Slider уменьшите мощность элемента до 0 и подтвердите значение 0 сенсором  или подождите несколько секунд, значение подтвердится автоматически.

Чтобы выключить все нагревательные элементы одновременно, прикоснитесь к сенсору , вращая поверхность выключится полностью.

Защита от детей

Активация родительской блокировки приводит к тому, что все сенсоры, за исключением  неактивны, на дисплее появляется обозначение .

Чтобы заблокировать плиту, прикоснитесь и придержите сенсор  в течение 3 секунд, на дисплее появится . Чтобы разблокировать плиту, повторно прикоснитесь и придержите сенсор  в течение 3 секунд,  исчезнет.

Вы можете заблокировать плиту во время ее работы, сенсор  активен. В случае неожиданной ситуации вы можете выключить

плиту сенсором ① без необходимости предварительного ее разблокирования. Повторное включение плиты требует предварительного выключения родительской блокады.

Автоматическое выключение конфорки

Конфорка выключится автоматически спустя определенное время, в зависимости от того, с какой мощностью она работает. Это связано с безопасностью и невозможно дезактивировать эту функцию.

Установленная мощность	Время выключения
1	8 час
2	8 час
3	8 час
4	4 час
5	4 час
6	4 час
7	2 час
8	2 час
9	2 час

Функция Таймера

Например, чтобы установить таймер на 25 минут, включите варочную поверхность сенсором ①, на дисплеях нагревательных элементов появится , теперь прикоснитесь к сенсору ①, на дисплее начнет мигать правая цифра **00**. При помощи сенсора Slider выберите значение 5, нажмите на сенсор ① еще раз, на дисплее начнет мигать левая цифра **00**. Сенсором Slider выберите значение 2. Подтвердите время сенсором ①. Таймер установлен на 25 минут, по истечении этого времени раздастся звуковой сигнал, длящийся

около 30 секунд. Прикоснитесь к любому сенсору, чтобы аннулировать звуковой сигнал. Вы можете активировать таймер при включенной конфорке (во время приготовления блюда).

Установка времени выключения конфорки

Вы можете установить время выключения конфорки. С этой целью включите выбранную конфорку и установите ее мощность. Еще во время мигания установленной мощности прикоснитесь к сенсору ①. Далее поступайте так же, как в случае установления таймера. После подтверждения времени автоматического выключения конфорки прикоснитесь в очередной раз к сенсору ① для подтверждения времени выключения плиты. Об активации функции сигнализирует мигание кнопки возле цифры мощности установленной конфорки. По истечении установленного времени конфорка выключится автоматически. Вы можете установить время выключения для каждой конфорки отдельно.

Внимание! Для функции таймера и установленного времени выключения нагревательного элемента:

- Вы можете установить время в диапазоне 1-99 минут.
- Время отсчитывается с момента подтверждения сенсором ①.
- Чтобы изменить значение установленного времени для обеих функций, либо чтобы его аннулировать, поступайте так же, как в случае желания установить время, чтобы уменьшить его до 00.
- Прикоснитесь к сенсору ① чтобы аннулировать время и полностью выключить плиту.

ДЕЙСТВИЯ В АВАРИЙНЫХ СИТУАЦИЯХ

В каждой аварийной ситуации следует:

- Отключить рабочие соединения плиты
- Отключить электропитание
- Обратиться в ремонт
- Некоторые мелкие поломки пользователь может направить сам, руководствуясь указаниями, приведенными в таблице ниже. Перед тем, как обратиться в отдел обслуживания клиента либо сервис, следует проверить следующие пункты таблицы:

ПРОБЛЕМА	ПРИЧИНА	ДЕЙСТВИЯ
1. Оборудование не работает	- Перерыв в подаче электричества	- Проверить предохранитель домашней проводки, перегоревший заменить
2. Оборудование не реагирует на введенные данные	- Панель обслуживания не включена	- Включить
	- Очень непродолжительным было нажатие (менее, чем секунда)	- Нажимать кнопку дольше
3. Оборудование не реагирует и воспроизводит долгий акустический сигнал	- Нажато одновременно большее, чем положено, количество кнопок	- Всегда нажимать только одну кнопку (исключение только при отключении нагревательного поля)
	- Неправильное обслуживание (нажато несоответствующие сенсоры либо нажали их очень быстро)	- Включить плиту ещё раз
4. Всё оборудование выключается	- Сенсор (сенсоры) закрыты либо загрязнены	- Открыть либо очистить сенсоры
	- После включения не введены данные в течении более, чем 10 секунд	- Повторно включить панель обслуживания и без промедления ввести данные
5. Одно нагревательное поле выключается, на табло светится буква «Н»	- Сенсор (ы) закрыт (ы) или загрязнен (ы)	- Открыть либо очистить сенсоры
	- Ограничение времени работы	- Повторно включить нагревательное поле
6. Не светится указатель остаточного тепла, но нагревательные поля ещё горячие	- Перегрев электронных элементов	- Открыть или очистить сенсоры
7. Трещина в кухонной керамической плите.	- Перерыв в подаче электричества, оборудование отключилось от сети.	- Указатель остаточного тепла начнёт опять действовать, как только включиться и отключиться панель управления.
8. Если повреждение всё ещё остаётся не отремонтированным.	 Опасность! Срочно отключить керамическую плиту от сети (предохранитель). Обратиться в ближайший сервис.	
9. Индукционная плита издаёт «хрипящие» звуки.	Отключить кухонную керамическую плиту от сети (предохранитель!). Обратиться в ближайший пункт по ремонту. Важно! Вы несёте ответственность за правильное состояние оборудования и правильную его эксплуатацию в домашнем хозяйстве. Если Вы вызываете сервис по причине ошибки обслуживания плиты, то такой визит сервисного обслуживания, даже в период действия гарантии, будет связан для Вас с дополнительной оплатой услуги. За повреждения, которые возникли по причине несоблюдения данной инструкции, производитель ответственности не несёт.	
10. Индукционная плита издаёт свистящие звуки.	Это нормальное явление. Работает охлаждающий вентилятор электронной системы.	
11. Варочная поверхность не работает, конфорки не включаются и не функционируют.	Это нормальное явление. Согласно с частотой работы катушек во время пользования несколькими нагревательными зонами одновременно, при работе на максимальную мощность, плита издаёт лёгкий свист.	- Выполнить сброс варочной поверхности, на несколько минут отключить ее от электросети (вынуть предохранитель).
	- Поломка электроники	

КОДЫ ОШИБОК

В процессе работы устройства на дисплее может отобразиться код ошибки, который описан в нижеуказанной таблице:

ПРОБЛЕМА	ПРИЧИНА	СПОСОБ УСТРАНЕНИЯ
E4/E5	Поврежден датчик температуры	Контакт с Сервисным Центром
E7/E8	Поврежден датчик температуры транзистора IGBT	Контакт с Сервисным Центром
E2/E3	Несоответствующее напряжение питания	Проверьте напряжение питания на предмет соответствия.
E6/E9	Перегрев плиты	Включите плиту после полного остывания

ЧИСТКА И КОНСЕРВАЦИЯ

Постоянное содержание пользователем плиты в чистоте, а также правильный уход за ней, значительно влияют на продолжительность срока её безаварийного действия.

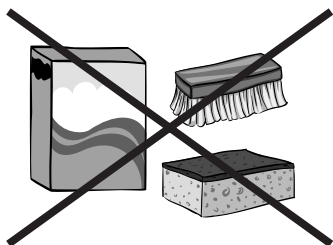

При чистке керамики необходимо соблюдать те же принципы, что и при чистке стеклянных поверхностей. Ни в коем случае не применять острых (агрессивных в реакции) чистящих средств, песка для чистки или губки с царапающей поверхностью. Нельзя также применять аппаратов для чистки паром.

Чистка после каждого пользования

Лёгкие, неподгоревшие загрязнения вытереть влажной тряпочкой без чистящего средства. Применение средства для мытья посуды может привести к появлению голубоватых разводов. Эти устойчивые пятна не всегда возможно устранить при первой чистке, даже при применении специального чистящего средства.



Сильно подгоревшие загрязнения чистить острым скребком. Затем вытереть поверхность влажной тряпочкой.

Чистка пятен

Светлые пятна перламутрового цвета (остаются после алюминия) можно ликвидировать с холодной нагревательной плиты с помощью специального чистящего средства. Известковые остатки (например, после выкипания воды), можно убрать уксусом или специальным чистящим средством.

Убирая такие загрязнения, как сахар, пища с содержанием сахара, синтетические материалы (например, полиэтилен..) и алюминиевая фольга, - нельзя отключить данное нагревательное поле! Следует сейчас же соскрести остатки (в горячем состоянии) острым скребком с горячего нагревательного поля. После ликвидации загрязнения можно плиту отключить и остывшую уже плиту очистить специальным чистящим средством.

Специальные чистящие средства можно приобрести в универсамах, специальных электротехнических магазинах, магазинах бытовой химии, в магазинах пищевых продуктов и в салонах кухонь. Острый скребок можно купить в магазинах «Умелые руки», в магазинах стройматериалов, а также в магазинах с малярскими принадлежностями.

Никогда не наносить чистящее средство на горячую нагревательную плиту!

Нанеся чистящее средство, лучше позволить ему подсохнуть, а потом вытереть его влажным способом. Остатки чистящего средства следует вытереть влажной тряпочкой перед следующим нагреванием. В противном случае чистящие средства могут действовать разъедающе. В случае неправильных действий с нагревательной керамической поверхностью плиты, производитель не несёт гарантийной ответственности!

Периодический контроль

Кроме действий по содержанию плиты в чистоте, следует выполнять следующее:

- Проводить периодический контроль работы управляющих элементов и систем рабочей плиты. По окончании гарантийного срока, не менее одного раза в 2 года, следует обратиться в сервисный пункт на технический контроль плиты.
- Устранить эксплуатационные повреждения, если таковые были обнаружены
- Осуществить консервацию на следующий период рабочих систем плиты.

Внимание!

Если при включенном состоянии плиты обслуживание управления по какой-то причине невозможно, то следует отключить главный выключатель плиты либо выкрутить соответствующий предохранитель и обратиться в сервис.

Внимание!

В случае образования трещин или поломки керамической плиты, следует сейчас же отключить нагревательную плиту и отключить оборудование от электросети. Для этого надо отключить предохранитель или вынуть вилку из розетки.

Затем необходимо обратиться в сервис.

Внимание!

Все действия по ремонту и регулировочные работы должны выполняться соответствующими пунктами по ремонтному обслуживанию или специалистами с соответствующей квалификацией.

Құрметті Тұтынушы,

Бүгіннен бастап күнделікті міндеттер анағұрлым жеңілденетін болады.  **Hansa** Haushaltsgeräte құрылғысы – бұл айтарлықтай оңай пайдалану мен керемет тиімділіктің үйлесімі. Нұсқаулықты оқып шыққаннан кейін қызмет көрсету еш қиындық тудырмайды.

Зауыттан шығарылған жабдық қапталар алдында бақылау-сынау стендтерінде қауіпсіздік және атқарымдылық тұрғысынан мұқият тексерілді .

Дұрыс қызмет көрсетпеуінің алдын алу үшін ас үй сорғышын қосар алдында аталмыш пайдалану жөніндегі нұсқаулықпен мұқият оқып танысу керек. Нұсқаулықта көрсетілген нұсқауларды сақтау Сіздің плитаны дұрыс пайдаланбауыңыздың алдын алады. Нұсқаулықты сақтаған дұрыс және оны әрдайым қоластында болатын орындарда ұстаған жөн.

**Төтенше жағдайлардың алдын алу үшін,
жұмысты нұсқаулық бойынша бастаңыз.**

Құрметпен

 **Hansa**
Haushaltsgeräte

ҚАУІПСІЗДІК ТЕХНИКАСЫ БОЙЫНША НҰСҚАУЛАР

- Назар аударыңыз. Аспап және оның ашық бөлшектері жұмыс кезінде жоғары температураларға дейін қызады. Ерекше абайлылықты қадағалау және қыздыру элементтеріне жақындамау қажет. Егер 8 жастан кіші балалар тұрақты бақылауда болмаса, аспаптың жанында болуға жол бермеу қажет.
- Бұл бұйым егер аталған қолданылуы бақылаумен жүзеге асырылса немесе олардың қауіпсіздігіне жауап беретін тұлғалармен ұсынылған құрылғылардың пайдаланылуы жөніндегі нұсқаулыққа сәйкес 8 жастағы және асатын балалардың, сонымен бірге шектеулі дене, сенсорлық немесе психикалық мүмкіндіктері шектеулі немесе жеткілікті тәжірибемен білімге ие емес адамдардың қолдануына болады. Бұл аспаппен балалардың ойнамауын қадағалау қажет. Балаларды ересектердің қарауынсыз плитаны жинауға және қолдануға рұқсат бермеңіз.
- Назар аударыңыз. Ас үй плитасында майларды қолдана отырып тағамдарды даярлау қауіпті және өрт туғызуы мүмкін.
- **ЕШҚАНДАЙ ЖАҒДАЙДА** отты сумен сөндіруге тырыспаңыз, аспапты сөндіру, осыдан кейін жалынды мысалы, қақпақпен немесе жанбайтын жамылғымен жабу қажет.
- Назар аударыңыз. Өрт қауіпті: Тағам даярлауға арналған үстіңгі бетке заттарды сақтауға болмайды.
- Назар аударыңыз. Егер плитаның үстіңгі беті жарыққа ие болса, плитаны электр тогына күйіп қалмау үшін электр желісінен ажырату қажет.

- Пышақ, шанышқы, қасықтар мен қақпақтар, сонымен бірге алюминий жұқалтыры секілді металл заттарын ас үй плитасының жұмыс үстіңгі бетінде қалдыруға болмайды, себебі олар қатты қыздырылуы мүмкін.
- Пайдаланғаннан кейін қайнату бетінің кәмпірегін сөндіргішпен сөндіріп, ыдыс болу детекторына сенім артпау керек.
- Құрылғыны сыртқы сағатпен немесе қашықтықта басқару жүйесі көмегімен басқаруға тиым салынады.
- Плитаны тазалау үшін бумен тазарту құралдарын пайдаланбаңыз.
- Индукциялық қайнатқыш бетті алғаш пайдаланар алдында пайдалану бойынша нұсқаулықты міндетті түрде оқып шығу керек. Осылайша, Сіз өз қауіпсіздігіңізді қамтамасыз етесіз және дұрыс пайдаланбаудан болатын шығынның алдын аласыз.
- Егер индукциялық қайнату беті радиоға, теледидарға немесе электрлік өріс тудыратын басқа да құрылғыларға тікелей жақын жерде пайдаланылатын болса, қайнату бетінің басқару тақтасының жұмысының дұрыстығын міндетті түрде тексеру керек.
- Қайнату бетін білікті маман – электрлік жалғауы керек.
- Қайнату құрылғысын салқындату және мұздату құрылғыларына жақын жерде қолдануға тыйым салынады.
- Қайнату беті орнатылатын жиһаз, шамамен. 100оС температураға төзетін болуы керек. Бұл терезелерге, жиіктерге, пластмасса беттерге және желімдер мен лактарға қатысты болады.
- Қайнату бетін тек құрастырғаннан кейін ғана пайдалану керек. Осылайша, Сіз кернеу ықпалындағы бөлшектерге жанасу қаупін болдырмайсыз.
- Электрлік құралдарды жөндеуді тек білікті маман ғана жүзеге асыруы керек. Маманданбаған жөндеу қауіпті болуы мүмкін.
- Құрал сақтандырғыш сөндірілген және айыр розеткадан суырылған жағдайда ғана электр желісінен толық ажыратылған болып есептеледі.
- Қайнату бетін қорек сымы айырына қол жетімділік болатындай орнату қажет.
- Бұл аспаппен балалардың ойнамауын қадағалау қажет.
- Өмірлік қызметтеріне қолдау көрсетуші импланттары бар адамдар (мысалы, кардиостимулятор, инсулин сорғысы немесе есту аппараты) бұл аспаптардың жұмысы индукциялық плитамен бұзылмайтындығына көз жеткізуі тиіс (индукциялық плитаның жұмыс жиілігі 20-50 кГц құрайды).
- Желіде кернеу жойылған жағдайда барлық қалыпқа келтірулер жойылатын болады. Желіге электр қуатының берілуі жаңартылғаннан кейін абайлылықты қадағалау ұсынылады. Кәмпіректер ыстық болғанда „Н” қалдық жылу индикаторы жанып тұрады және алғаш қосқандағыдай тосқауыл кілті жанады.
- Электронды жүйеге кіріктірілген қалдық жылу индикаторы қайнату беті қосулы ма екендігін және ыстық па екендігін көрсетеді.
- Егер розетка кәмпірекке жақын болса, қорек сымының ыстық бетке тиемеуін қадағалаңыз.
- Пластик немесе алюминий жұқалтырдан жасалынған ыдысты қолдануға тыйым салынады. Олар жоғары температурада балқым шыныкерамикаға

- зиян келтіруі мүмкін
- Қант, лимон қышқылы, тұз немесе т.б. сұйық немесе қатты түрде, сонымен қатар, пластиктер ыстық бетке түспеуі керек.
- Егер бұлай болған жағдайда қайнату бетін сөндіріп, төгілген өнімдерді немесе пластикті қалақша көмегімен дереу тазалау керек. Қолды күйік пен жарақаттан қорғау керек.
- Индукциялық қайнату бетін пайдаланғанда түбі тегіс, қайнатқыш бетіне сызат түсіретін үшкір бұрыштары мен қылаулары жоқ кәстөлдер мен табаларды қолдану керек.
- Индукциялық қайнату беті жылулық соққыға төзімді. Ол суыққа және ыстыққа сезімтал емес.
- Шыны керамикаға басқа заттарды құлатпауға тырысыңыз. Нүктелі соққылар (мысалы, дәмдеуіштер бар ыдыс құлағанда) шыныкерамикада жарықшақтар мен сызаттар пайда болуына алып келеді.
- Шыныкерамиканың істен шығуы, қайнап жатқан шашыраған тамшылардың қайнату бетінің ішіндегі кернеу әсеріндегі элементтерге енуіне алып келуі мүмкін.
- Қайнату бетін турауға арналған бет немесе үстел беті ретінде пайдалануға тыйым салынады.
- Қайнату бетін желдеткішсіз духовка шкафының, ыдыс жуатын машинаның, тоңазытқыштың, мұздатқыштың немесе кір жуатын машинаның үстіне қояға болмайды.
- Егер қайнату беті үстел бетіне орнатылатын болса, шкафта орналасқан металл заттар қайнату бетінің желдету жүйесінен шығатын ыстық ауа ағынынан жоғары температураға дейін қызуы мүмкін. Сол себепті жапқыш қолдану ұсынылады (2 сур. қар).
- Шыны керамиканы күту және тазалау нұсқауларын міндетті түрде сақтаңыз.
- Тиімсіз пайдалану жағдайында өндіруші жауапкершілікте болмайды.

ОРАУДАН АШУ

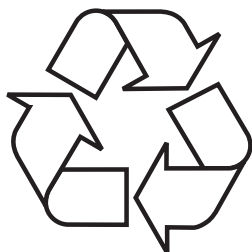

Құрылғыны тасымалдау кезінде зағымдалудан қорғау қарастырылған. Құрылғыны ашқаннан кейін орау элементтерін қоршаған ортаны ластамай жинаңыз.

Орау үшін қолданылған барлық материалдар, қоршаған ортаға зиянсыз 100% қайта өңделі алады, сәйкес символмен таңбалауға ие.

Назар аударыңыз! Орау материалдарын (полиэтиленді қаптар, пенопласт бөлшектері және т.б.)

құрылғыны ашу үрдісі кезінде балалардан алыс ұстау керек.

ПАЙДАЛАНЫЛҒАН ҚҰРЫЛҒЫ- ЛАРДЫ КӘДЕГЕ ЖАРАТУ



Бұл құрылғы Еуропалық Директиваға 2012/19/UE және электрлі және электронды құрылғылар туралы польша Заңына сәйкес, шығындарға арналған сызылған контейнер символымен таңбалауға ие.

Бұндай таңбалау бұл құрылғыны, пайдаланудан кейін басқа да тұрмыстық қалдықтармен бірге лақтыруға болмайтындығы жайлы ақпараттандырады.

Пайдаланушы құрылғыны қолданыста болған электрлі және электронды құрылғыларды жинаушыларға тапсы-

руға міндетті. Қалдықтарды жинаушылар, жинау пунктері, дүкендер және бөлімшелер бұл құрылғыны тапсыруға мүмкіндік беретін жүйені құрайды.

Пайдалануда болған электрлі және электронды құрылғы адам денсаулығына және қоршаған орта салдарына, бар болатын қауіпті құрылымды элементтерінен, сонымен қатар мұндай құрылғының қайта дұрыс жұмыс істемеуіне және қоймалануына қауіптіліктің алдын алуға бұл қаулы мүмкіндік береді.

ЭЛЕКТР ҚУАТЫН ҮНЕМДЕУ



Электр қуатын үнемдеуге жауапты тәсіл үй бюджетін үнемдеуді қарастырып қана қоймай, қоршаған ортаны қорғауда саналы қатысуды қарастырады. Бей-жай болмаңыз, электр қуатын үнемдеуге кірісіңіз! Бұл үшін қажетті:

- Даярлау үшін тиісті ыдысты қолдану.
- Жалпақ және қалың түбі бар кастрөлдер электр қуатын 1/3 дейін үнемдеуге мүмкіндік береді. Ыдысты қақпақпен жабу қажет, бұл электр қуатын 4 есе азайтуға мүмкіндік береді!
- Конфорка мен ыдыс түбінің тазалығын қадағалау қажет.
- Ластану жылудың берілуіне кедергі келтіреді – тұрып қалған күйіп кеткен ластанулар жиі жағдайда қоршаған ортаны өте ластайтын құралдар көмегімен ғана кетіруге болады.
- «Кастрөлге артық үңілдеуден» аулақ болыңыз.
- Плитаны мұздатқыш/салқындатқыш камералары маңайына орналастырмау.
- Қажеттіліксіз электр қуатын қолдану жағдайында оның шығыны өседі.

ОРНАТУ

Үстел бетін қайнату бетін орнатуға дайындау

Үстелдің үстінгі тақтайы жалпақ және жақсы тегістелген болуы тиіс. Үстелдің үстінгі тақтайды қабырға жағынан су басудан және ылғалдан тығыздап, қорғау қажет.

Пісіру панелін орнатуға арналған жиһаз 100 °С температураға төзімді оны жабыстыруға арналған желімі және қаптамасы болуы тиіс. Осы шартты сақтамау, беткі қабатының деформациясына немесе қаптамасының қабыршықтануына әкелуі мүмкін.

Қуыс жиектерін ылғал сіңіруге тұрақты материалдармен қорғау керек.

Пісіру панелінің астында ауаның тиісті айналымын қамтамасыз ету және пластина айналасында бетінің қызып кетуін болдырмау үшін бос орын қалдырыңыз. Осы саңылаудың өлшемі нұсқаулықтың келесі бөлімінде көрсетілген.

Үстелдің үстінгі тақтайындағы саңылау төмендегі суретте көрсетілген өлшемдерге сәйкес жасалуы тиіс (өлшем бірлігі [мм]):

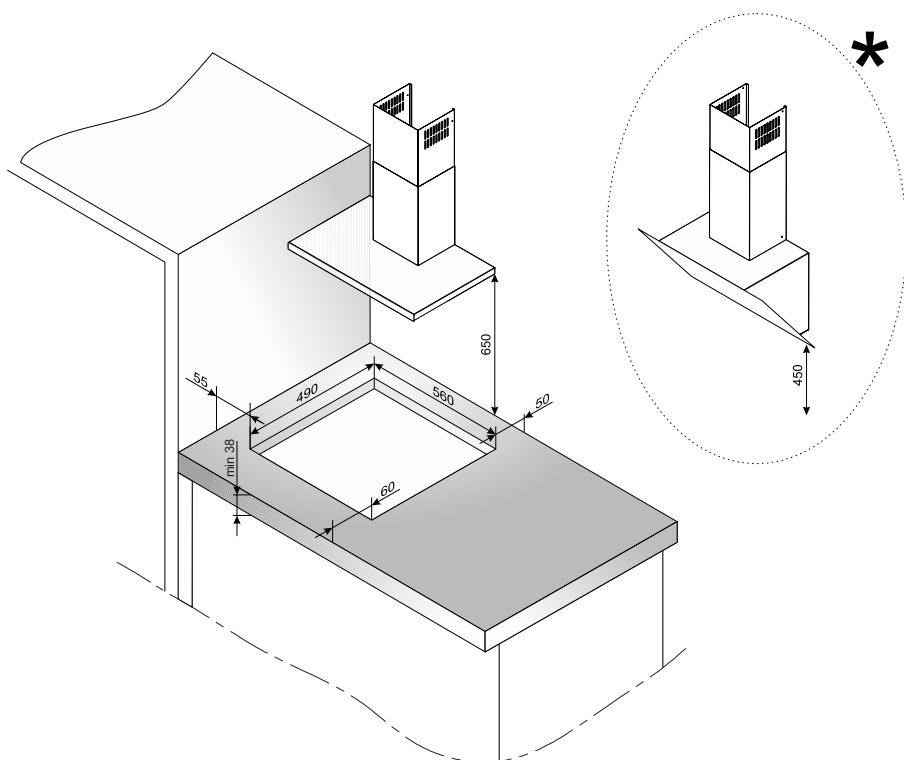

* Тік сору жағдайында үстелдің үстінгі тақтайынан ең аз сору қашықтығы 650 мм, ал көлбеу сору жағдайында 450 мм болуы тиіс

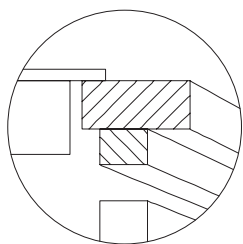

**Шкафтардың үстіне пісіру
панелін орнату**

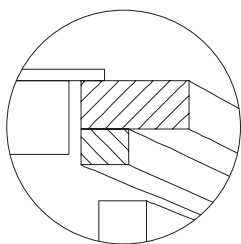

**Духовканың үстіне пісіру
панелін орнату**

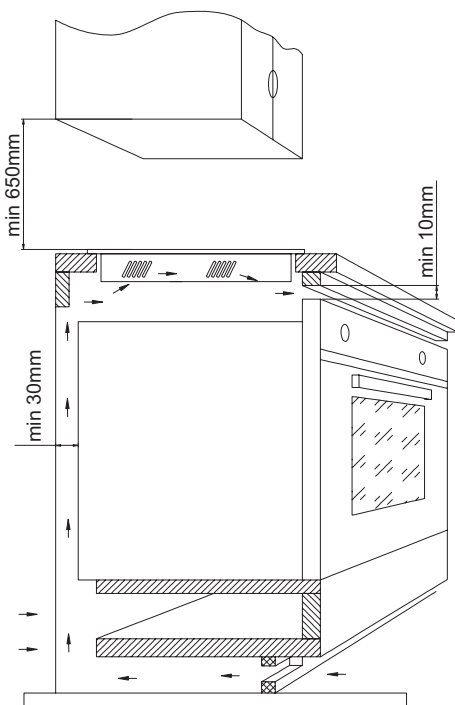
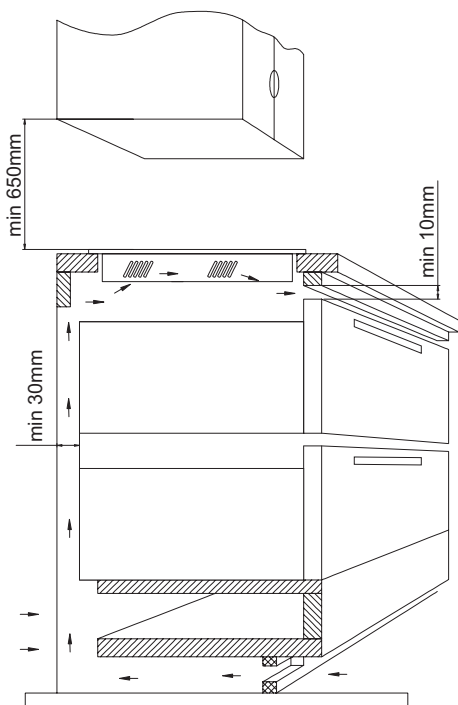
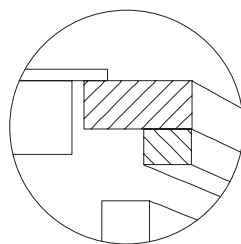

Қайнату бетін желдету жүйесі жоқ духовка шкафының үстіне орнатуға тыйым салынады.

Қауіпсіздік құралы үнемі қорғаныс байланысымен жалғанып, қорғаныс түйіспесі бар 230 В ~ 50 Гц ұяшығына жалғауға болады, розетка 16А сақтандырғышымен қорғалуы керек.

ҚҰРЫЛҒЫ ТУРАЛЫ НЕГІЗГІ АҚПАРАТ

Индукциялық плитаның жұмыс істеу принципі

Индукциялық плита әйнегінің астында магнитті өріс тудыратын индукциялық шарғысы орналасқан. Магнитті өріске орналастырылған кәстрөл осы өрістің әсерінен қызады. Тиісті түбі бар кәстрөлді пайдалану маңызды екенін есте сақтаңыз.

Конфорка циклді түрде жұмыс істейді, бұл қалыпты құбылыс. Жиілік конфорканың орнатылған қуатына байланысты



Пайдаланылатын кәстрөлдерге және дайындау кезіндегі орнатылған қуатқа байланысты құрылғы арнайы ысқырық шығарады, бұл қалыпты құбылыс және наразылық білдіру үшін негіз болып табылмайды.

Ыдыстың сипаттамасы

- Кәстрөлдің Сіздің индукциялық плитаға сай келетінін тексеру үшін, магниттің кәстрөлдің түбіне тартылатынын тексеріңіз. Тартылыс күші қаншалықты жоғары болса, кәстрөл соншалықты жақсы.
- Әрқашан тамаша тегіс түбі бар жоғары сапалы кәстрөлді пайдаланыңыз. Мұндай типті кәстрөлді пайдалану аса жоғары температурадағы нүктелердің пайда болуын болдырмайды, бұл кәстрөлге тамақтың жабысуына әкелуі мүмкін. Қалың металл қабырғалары бар кәстрөлдер мен табалар жылуды тамаша таралуын қамтамасыз етеді. Кәстрөлдің ойыс түбі немесе өндірушінің логотипі бар терең басып мөрі индукциялық модульмен температураны реттеуге теріс әсер етеді және ыдыстың қызуына әкелуі мүмкін.
- Бүлінген ыдысты, мысалы, жоғары температурадан түбі деформацияланған ыдысты пайдаланбаңыз.

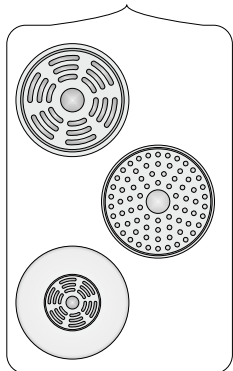

- Диаметрі ыдыстың толық диаметрінен аз темір магнитті түбі бар үлкен ыдысты пайдаланған кезде ыдыстың тек темір магнитті бөлігі ғана қызады. Сонымен бірге жылу ыдыста біркелкі таралмайтын жағдай жасалады. Темір магнитті аймақ ыдыстың түбінде алюминий бөлшектерінің болуына байланысты аз, сол себептен берілетін жылу аз болуы мүмкін. Ыдыс-аяқтардың болуын анықтау мәселесі пайда болуы мүмкін немесе ол мүлдем анықталмайды. Ыдыстың темір магнитті түбінің диаметрі дайындаудың оңтайлы нәтижесін алу үшін конфорка өлшемі бойынша таңдалуы тиіс. Егер ыдыс конфоркада табылмаса, оны диаметрі кіші конфоркаға қою ұсынылады.

 Ыдыстың тиісті сапасы плитаның жоғары өнімділігіне қол жеткізудің негізгі шарты болып табылады.

 Сыртқы индукциялық адаптерлерді пайдалану ұсынылмайды.

- Индукциялық дайындау үшін, тек қана осындай материалдардан жасалған темір магнитті ыдысты пайдалану қажет, мысалы:
 - Эмальданған болат
 - Шойын
 - Тағамды индукциялық жолмен дайындауға арналған тот баспайтын болаттан жасалған ыдыс.
- Кәстрөлдің қақпағы тамақ дайындау кезінде жылу шығынын болдырмайды және осылайша қыздыру уақытын азайтады және энергия тұтынуды төмендетеді.
- Кәстрөлдің түбі құрғақ екендігіне көз жеткізіңіз. Кәстрөлді толтырған кезде немесе тоңазытқыштан алынған кәстрөлді пайдалану кезінде түбінің беті толығымен құрғақ екеніне көз жеткізіңіз. Бұл плитаның үстіңгі бетінің ластануына жол бермеу үшін мүмкіндік береді.



Ас үй ыдысында
заттаңбалау



Затбелгіде ыдыстың индукциялық плиталарда қолдану үшін сәйкес келетіндігі туралы ақпараттандыратын белгінің бар екендігін тексеріңіз.

Тот баспайтын болат Ыдыстың бар екендігін танымайды
Ферромагнитті болаттан жасалынған
ыдыстан өзге За

Алюминий Ыдыстың бар екендігін танымайды

Шойын Жоғары тиімділік
Назар аударыңыз: кәстрөлдер плитаны
сыруы мүмкін

Эмальданған болат Жоғары тиімділік
Жалпақ, қалың және тегіс түбі бар ыдыс
ұсынылады

Әйнек Ыдыстың бар екендігін танымайды

Фарфор Ыдыстың бар екендігін танымайды

Мыс түбі бар ыдыс Ыдыстың бар екендігін танымайды

Қалдық жылу индикаторы „Н”

Дайындауды аяқтағаннан кейін, осы қыздыру аймағындағы индукциялық плитаның әйнегі ыстық күйінде қалады, бұл қалдық жылу деп аталады.

Егер әйнек ыстық болса, осы аймақтың индикаторында „Н” символы көрсетіледі.



! Қалдық жылу индикаторы жұмыс істеп тұрған сәтте күйік алмау үшін конфоркаға қол тигізуге, сондай-ақ жылуға сезімтал заттарды қоюға тыйым салынады!

! Желіде кернеу болмаған жағдайда, "Н" қалдық жылу индикаторы бұдан әрі жанып тұрмайды. Соған қарамастан конфоркалар ыстық болуы мүмкін!

Қайнату бетін алғаш қосар алдында

- Индукциялық плитаны мұқият тазартыңыз. Плитаның беті әйнектен жасалған, сол себептен оны мұқият пайдаланыңыз.
- Құрылғыны бірінші рет қосқан кезде иістер бөлінуі мүмкін. Мұндай жағдайда желдетуді қосыңыз немесе орынжайдағы терезені ашыңыз. Иістердің бөлінуі қысқа мерзімді болып табылады.

Іске қосулы тұрған конфоркадан кәстрөл жоқ.

Егер қосулы тұрған индукциялық конфоркада кәстрөл болмаған жағдайда немесе кәстрөл сәйкес келмесе, дисплейде көрсетілген символ пайда болады. Егер сіз тиісті кәстрөлді қоймасаңыз, конфорка 1 минуттан кейін өшіп қалады (плита тағы бір минут ішінде StandBy режимінде болады, осы уақыт өткеннен кейін, қалған конфоркалар белгілі бір атқарымдарды орындау барысында болмаса, ол толық өшеді).



Ыдыстың өлшемдері

Дайындаудың ең жақсы нәтижесіне қол жеткізу үшін, түбінің өлшемі (темір магнитті бөлігі) конфорка мөлшеріне сәйкес келетін ыдысты пайдалану қажет.

Ыдыстарды пайдалану, төменгі диаметрі кәмпірек мөлшерінен аз болса, кәмпірек тиімділігін төмендетеді және пісіру жұмысының уақытын арттырады.

Кәмпіректер ыдыс анықтаудың төменгі шегін табалады, онда ол ыдыс-аяқ түбінің ферромагниттік бөлшектер диаметріне және материалға тәуелді, қайсысынан бұл ыдыс жасалып шығарылған.

Конфорканың диаметрі	Кәстрөлдің диаметрі [мм]:
160	120
180	140
210	180

ҚЫЗМЕТ КӨРСЕТУ

Құрал элементтері

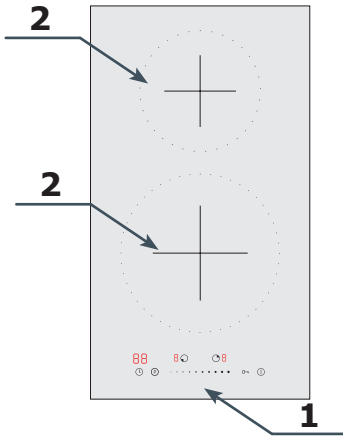

1. Басқару тақтасы
2. Booster функциясы бар индукциялық қыздыру элементтері

Басқару тақтасы

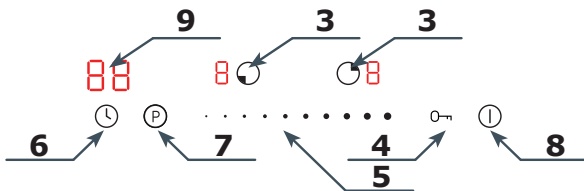



3. Қыздыру элементін таңдау сенсоры
4. Ата-аналардың бұғаттау сенсоры
5. «Slider» (слайдер)
6. Таймердің сенсоры
7. Booster (Бустер) функциясының сенсоры
8. Құрылғыны қосу/сөндіру сенсоры
9. Таймердің дисплейі

Назар аударыңыз: Қадағаның әрбір қолданысы дыбыстық сигналмен расталады. Дыбыстық сигналдарды өшіру мүмкін емес.

Электр қуатына қосылу

Қуат көзіне қосылғаннан кейін пештегі барлық дисплейлер шамамен 1 секундқа жанады, қосымша дыбыстық сигнал пайда болады. Плита StandBy режиміне ауысады.

Конфорканы қосу

Кастрюльді қыздыру элементіне, мысалы, алдыңғы жағына қойыңыз. ① сенсорына басыңыз, қыздыру элементтерінің дисплейлерінде  пайда болады, Тандалған элементті ① сенсорымен қосыңыз. Содан кейін Slider сенсорымен саусақты жылжыту арқылы қыздыру элементінің қуатын таңдаңыз. Қыздыру қуатын растау үшін ① сенсорына қайта басыңыз, қуат мәнінің автоматты түрде расталуы үшін бірнеше секунд күте аласыз. Егер көрсетілген конфоркада кастрюль болмаса, дисплейде  символы пайда болады, пісіру процесі кастрюль осы конфоркаға қойылған кезде басталады.

Назар аударыңыз:

Кастрюльді қыздыру элементіне кез-келген уақытта, тіпті оны қоспас бұрын да қоюға болады. Егер сіз пешті қосқан сәттен бастап 1 минут ішінде қуатты реттемесеңіз, пеш автоматты түрде өшеді. Конфорканы ① сенсорымен таңдағаннан кейін, дисплейде әдепкі қалыппен 5 көрсетіледі, әдепкі қалыпты өзгерту мүмкін емес.

Booster функциясы

Бұл функция белгілі бір конфорканың қыздыру қуатын уақытша арттыру болып табылады.

Booster функциясын қосу үшін ① белсенді элементінің сенсорына, сосын ② сенсорына басыңыз. Дисплейде «P» пайда болады.

Назар аударыңыз: Booster функциясы 5 минуттың ішінде жұмыс істей алады, содан кейін қыздырғыш элементінің қуаты автоматты түрде 9 деңгейге дейін төмендейді.

Booster функциясын өшіру үшін, ① белсенді элементтің сенсорына және сосын тағы ② сенсорға басу керек немесе Slider сенсорымен элементтің қуатын азайту керек.

Booster функциясын барлық қыздыру элементтері үшін бір уақытта іске қосуға болады.

Қыздыру элементінің белгіленген түрлендіру қуатын

Кастрюль тұрған белсенді элементтің ① сенсорына басыңыз, содан кейін Slider сенсорымен элементтің қуатын 1-9 шегінде өзгертіңіз. Қуатты ① сенсорымен растаңыз.



Конфорканы сөндіру

Бір элементті өшіру үшін, өшіруді қажет ететін элементтің ① сенсорына басыңыз, содан кейін Slider сенсорымен элементтің қуатын 0-ге дейін азайтып, 0 мәнін ① сенсорымен растаңыз немесе бірнеше секунд күтіңіз, мәні автоматты түрде расталады.

Барлық қыздыру элементтерін бір уақытта өшіру үшін ① сенсорына басыңыз, пісіретін қабаты толығымен өшіріледі.

Балалардан қорғау

Ата-аналардың бұғатын іске қосу ① қоспағанда, барлық сенсорлардың өшірілуіне алып келеді, дисплейде  белгісі пайда болады.

Пешті бұғаттау үшін, 3 секундтың ішінде 0↔ сенсорына басыңыз және ұстап тұрыңыз, дисплейде  пайда болады. Пешті бұғаттан босату үшін, қайтадан 3 секундтың ішінде 0↔ сенсорына басыңыз және ұстап тұрыңыз,  жоғалады.

Сіз плитаны жұмыс істеп тұрған кезде бұғаттай аласыз, ① сенсоры қосулы. Күтпеген жағдайда сіз пешті оны алдын ала бұғаттан шығармай, ① сенсорымен пешті өшіре аласыз. Пешті қайта қосу ата-ананың бұғатын алдын-ала өшіруді қажет етеді.

Конфорканы автоматты түрде сөндіру

Конфорка жұмыс істеп тұрған қуатына байланысты, белгілі бір уақыттан кейін автоматты түрде өшіріледі. Бұл қауіпсіздікпен байланысты және бұл функцияны өшіру мүмкін емес.

Бекітілген қуаттылық	Сөндіру уақыты
1	8 сағат
2	8 сағат
3	8 сағат
4	4 сағат
5	4 сағат
6	4 сағат
7	2 сағат
8	2 сағат
9	2 сағат

Таймер атқарымы

Мысалы, таймерді 25 минутқа орнату үшін ① сенсорымен пісіретін қабатты қосыңыз, қыздыратын элементтердің дисплейлерінде  пайда болады, енді ② сенсорына басыңыз, дисплейде **00** оң сан жыпылықтай бастайды. Slider сенсорының көмегімен 5 мәнін таңдаңыз, ③ сенсорына тағы басыңыз, дисплейде **00** сол жақтағы сан жыпылықтай бастайды. Slider сенсорымен 2 мәнін таңдаңыз. Уақытты ④ сенсорымен растаңыз. Таймер 25 минутқа орнатылды, осы уақыттан кейін шамамен 30

секундқа созылатын дыбыстық сигнал естіледі. Дыбыстық сигналды жою үшін кез-келген сенсорға басыңыз. Сіз таймерді конфорка қосылған кезде (тағам дайындау кезінде) іске қоса аласыз.

Конфорканы сөндіру уақытын белгілеу

Сіз конфорканы сөндіру уақытын белгілей аласыз. Осы мақсатта таңдалған конфорканы қосыңыз және оның қуатын орнатыңыз. Орнатылған қуат жыпылықтаған кезде ⑤ сенсорына басыңыз. Әрі қарай, таймерді орнатқан кездегідей жасаңыз. Конфорканы автоматты түрде өшіру уақытын растағаннан кейін, пешті өшіру уақытын растау үшін ⑥ сенсорына тағы бір рет басыңыз. Функцияның іске қосылғаны туралы орнатылған конфорканың қуатты білдіретін санның жанындағы батырма жыпылықтаған кездегі сигналы береді. Белгіленген уақыт өткеннен кейін конфорка автоматты түрде өшеді. Сіз әр конфоркаға бөлек өшетін уақытын белгілей аласыз.

Назар аударыңыз! Таймер және қыздыратын элемент орнатылған сөндіру уақытының функциясы үшін:

- Сіз уақытты 1-99 минут аралығында орната аласыз.
- Уақыт ⑦ сенсорымен расталған сәттен бастап есептеледі.
- Екі функция үшін белгіленген уақыттың мәнін өзгерту немесе оны жою үшін, уақытты 00-ге дейін азайту үшін уақытты белгілегіңіз келген кездегідей жасаңыз.
- Уақытты жою және пешті толығымен өшіру үшін ① сенсорына басыңыз.

АҚАУ ПАЙДА БОЛҒАН КЕЗДЕГІ ӘРЕКЕТ ЕРЕЖЕСІ

Ақау болған жағдайда келесідей жасау керек:

- плитаның жұмыс түйіндерін өшіру
- электр қуат көзін өшіру
- Жөндеуге тапсырыс беру
- Кейбір ұсақ ақауларды пайдаланушы келесі кестеде келтірілген нұсқауларды орындау отырып өзіжоя алады, клиентке қызмет ету жөніндегі бөлімге немесе қызмет көрсету орталығына жүгінбес бұрын кестедегі келесі тармақтарды тексеру қажет.

МӘСЕЛЕ	СЕБЕБІ	ӘРЕКЕТТЕР
1. Құрал жұмыс істемейді	- Кернеуді беру кезінде ауытқулар	- Үй желісіндегі сақтандырғышты тексеру, жанып кеткенін ауыстыру
2. Құрылғы шама енгізуге жауап қайтармайды	- басқару тақтасы қосылмаған	- қосу
	- сенсорлы батырма тыс қысқа басылған (секундтан аз)	- батырманы ұзағырақ басу керек
3. Құрылғы әсер етпейді және ұзақ дыбыстық белгібереді	- бір мезгілде бірнеше сенсорлық батырма басылған	- үнемі тек бір батырманы басу (конфорканы сөндіруден басқа)
	- дұрыс қызмет көрсетпеу (қате сенсорлық батымалар қосылған немесе өте жылдам)	- пісіру бетін қайтара қосу
4. Құрылғы толық сөнеді	- сенсорлық батырма(лар) жабық немесе ластанған	- сенсорлық батырмаларды ашу немесе тазарту
	- қосқаннан кейін 10 сек астам уақыт ішінде ешқандай параметрлер енгізілмеді	- басқару тақтасын қайта қосу және сәйкес мәліметтерді енгізу
5. Бір конфорка сөнеді, индикаторда «Н» әрпі жанады	- сенсорлық батырма(лар) жабық немесе ластанған	- сенсорлық батырмаларды ашу немесе тазарту
	- жұмыс уақытын шектеу	- конфорканы қайтадан қосу
6. Конфорканың ыстық болуына қарамастан, қалдық жылудың индикаторы жанбайды.	- электронды элементтердің қызып кетуі	- сенсорлық батырмаларды ашу немесе тазарту
7. Керамика панелінде жарық.	- кернеуді беру кезінде ауытқу, аспап желіден ажыратылған.	- басқару панелін жақын арада қосып және өшіргеннен кейін ғана қалдық жылудың индикаторы қосылады.
8. Егер ақау бұдан әрі жойылмаса.	 Қауіпті! Плитаны желіден тез арада ажырату қажет (қорғағыш). Жақын маңдағы қызмет көрсету орталығына жүгіну.	
9. Индукциялы плита бөсеңдетілген дыбыс шығарса.	Плитаны желіден ажыратыңыз (қорғағыш!). Жақын маңдағы қызмет көрсету орталығына жүгініңіз. Маңызды! Сіз аспаптың жарамды жағдайда болуына және оның тиісті үй жағдайында пайдаланылуына жауаптысыз. Егер тиісті емес пайдалану кезінде пайда болған ақау салдарын жою үшін, сіз қызмет көрсету орталығының қызметкерін шақыртыңыз, бұл шақыртылу кепілдік мерзім ішінде болса да, сіз оны төлейсіз. Көрсетілген нұсқаулықты ұстанбау әсерінен пайда болған ақауға өкінішке орай біз жауап бере алмаймыз.	
10. Индукциялы плита ысқырыққа ұқсас дыбыс шығарса.	Бұл қалыпты құбылыс. Электронды жүйені салқындататын желдеткіш жұмыс істеп тұр.	
11. Пісіру беті жұмыс істемей жатыр, конфоркалар қосылмай және жұмыс істемей жатыр.	Бұл қалыпты құбылыс. Ең жоғарғы қуатта пайдалану уақытында бірнеше жұмыс аумағының кезінде орауыш жұмысының жиілеуіне қарай плита жеңіл ысқырық шығарады.	- пісіру бетін босату, ал бірнеше минут өткен соң оны электр желісінен ажырату (сақтандырғышты шығару) қажет.
	- электрониканың бұзылуы	

ҚАТЕ КОДТАРЫ

Құрылғы жұмыс істеп тұрғанда дисплейде қате коды пайда болуы мүмкін, ол төмендегі кестеде сипатталған:

МӘСЕЛЕ	СЕБЕБІ	ӘРЕКЕТТЕР
E4/E5	Температура қадағасы зақымданған	Сервис орталығымен байланысу қажет
E7/E8	IGBT транзисторының температура қадағасы зақымданған	Сервис орталығымен байланысу қажет
E2/E3	Қуат көзінің сәйкес келмейтін кернеуі	Қуат көзі кернеуінің дұрыстығын тексеріңіз
E6/E9	Плита қызып кеткен	Плитаны толығымен суығаннан кейін қосыңыз

ТАЗАЛАУ ЖӘНЕ ТЕХНИКА- ЛЫҚ ҚЫЗМЕТ КӨРСЕТУ

Пайдаланушының плитаның жағдайын және техникалық қызмет көрсетуін күтуі, оның апатсыз жұмысының мерзімін едәуір ұзартуға әсер етеді.

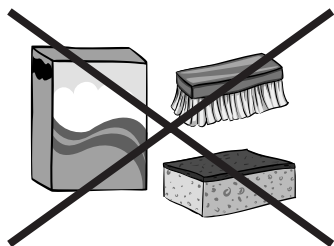

Шыныкерамиканы тазалау үшін шыныны тазалау әдістері қолданылады. Ешқашан да абразивті немесе күшті тазалау құралдарын, сонымен қатар, тазалауға арналған құмды және беті қатпарлы ысқышты пайдалануға болмайды. Бумен тазартқыштар қолдануға тыйым салынады

Әр пайдаланудан кейін тазалау

Жеңіл күймеген ластануды тазартқыш құралсыз ылғалды матамен тазарту керек. Жуғыш құралдар көк түсті дақтар қалдыруы мүмкін. Мұндай дақтарды арнайы тазалау құралдарын қолданғанның өзінде бір реттен кетіру мүмкін емес.



Қатты күйген лас затты үшкір қырғышпен кетіреді. Одан соң бетті ылғалды матемен сүрту керек.

Дақтарды кетіру

Ашық жылтыр дақтарды (алюминий қалдықтарын) суыған қайнату бетінен арнайы тазарту құралдарымен тазалауға болады. Әк қалдықтарын (мысалы, қайнаған судың шашыраған тамшыларын) сірке суымен немесе арнайы тазарту құрылғысымен тазалау керек. Қант, құрамында қанты бар тағамдар, пластик және алюминий фольганы тазартқанда конфорканы сөндіруге тыйым салынады! Қалдықтарды ыстық конфоркаға арналған үшкір қырғышпен дереу мұқият тазалау керек (ыстық қалпында). Беттің ластануын кетіргеннен кейін сөндіріп, суыған соң арнайы тазартқыш құралмен тазалау керек.

Арнайы тазарту құрылғыларын шаруашылық дүкендерінен, маманданған электрлік техника, косметика және тұрмыстық химия дүкендерінен, азық-түлік дүкендерінің бөлімдері мен ас үй салондарынан

алуға болады. Үшкір қырғышларды шаруашылық дүкендерінде, құрылыс және лак-бояу дүкендерінде сатып алуға болады. Тазартқыш құралды ыстық бетке жағуға тыйым салынады. Тазартқыш құралды құрғатып, одан соң ылғалды матамен сүрту ұсынылады. Қайнату бетін қайта қосар алдында тазартқыш құрал қалдықтарын ылғалды матамен сүртіп алу керек. Керісінше жағдайда олар бетке зиян келтіруі мүмкін. Қайнату бетінің шыныкерамикасын дұрыс пайдаланбаған жағдайда өндіруші ешқандай жауапкершілікте болмайды!

Мерзімді тексерістер

Плитаны тазалықта ұстауға бағытталған әрекеттерден басқа:

- Плитаның жұмыс түйіндерін басқару элементтерінің әрекетін кезең сайын тексеруден өткізу. Кепілдеме мерзімі өткеннен кейін, кем дегенде жылына бір рет сервис орталықтарының пунктіне плитаны техникалық тексеруге беріп отыру қажет.
- анықталған ақауларды жою,
- плитаның жұмыс түйіндерінің кезеңдік техникалық қызмет көрсетуін жүргізу,

Назар аударыңыз!

Егер басқару тақтасы қайнату беті қосулы болғанда қандай да бір себеппен жұмыс жасамаса, негізгі сөндіргішті сөндіріп, сақтандырғышты алу және қызмет көрсету орталығына хабарласу керек.

Назар аударыңыз!

Шыныкерамиканың жарықшағы немесе сынық бөлігі анықталған жағдайда қайнату бетін дереу сөндіріп, электр желісінен ажырату керек. Бұл үшін сақтандырғышты алып, айырды розеткадан суыру керек. Одан соң қызмет көрсету орталығына хабарласу

Назар аударыңыз!

Барлық жөндеу және реттеу жұмыстарын сәйкес сервистік қызмет көрсету орталығы немесе сәйкес өкілеттілерге ие маман орындау керек.

КЕПІЛДІК, САТҚАННАН КЕЙІНГІ ҚЫЗМЕТ КӨРСЕТУ

Кепілдік

Кепілдік қызмет көрсету ережесі кепілдік талонында баяндалған. Өндіруші кір жуғыш машинасын тиісті түрде қолданбау нәтижесінде келтірілген қандай да бір залал үшін жауапкершілік тартпайды.

Сервис

- Жабдықты өндіруші барлық жөндеу және реттеу жұмыстарын өндірушінің зауыттық сервистік қызметінің немесе авторластырылған сервистік қызметінің орындауына кеңес береді. Қауіпсіздік ережелерін негізге ала отырып, құрылғыны өз бетінше жөндеуге болмайды.
- Құрылғыны қажетті біліктілігі жоқ тұлғалардың жөндеуі пайдаланушы үшін маңызды қауіп төндіруі мүмкін.
- Өндіруші, импорттаушы немесе уәкілетті өкілдің құрылғыға беретін ең аз кепілдік мерзімі кепілдік талонында көрсетілген.
- Құрылғы өз бетінше бейімдеу, өзгерістер енгізу, пломбаларды немесе басқа да жабдықтарды немесе оның бөліктерін қорғау шараларын бұзу, сондай-ақ пайдалану жөніндегі нұсқаулыққа сәйкес келмейтін жабдыққа өз бетінше араласу нәтижесінде өз кепілдігін жоғалтады.

Ақауланған жағдайда жөндеуге және көмекке өтінім білдіру

Егер құрылғыны жөндеу қажет болса, сервистік орталыққа жүгініңіз. Сервистік орталықтың мекенжайы және байланыс телефоны кепілдік талонда көрсетілген. Қолданудың алдында құрылғының сериялық нөмірін дайындау қажет, ол зауыттық тақтайшада көрсетілген. Ыңғайлы болу үшін оны төменде жазыңыз:

--	--	--	--	--	--	--	--	--	--	--	--	--	--	--	--

Өндірушінің мәлімдемесі

Осымен өндіруші тұрмыстық аспабының төмендегі көрсетілген негізгі талаптар мен басшылықтарына сәйкес келеді деп куәландырады;

- **төменвольтті жабдықтар директивасы 2014/35/ЕС,**
- **электромагниттік үйлесімділік директивасы 2014/30/ЕС,**
- **қоршаған ортаны жобалау директивасы 2009/125/ЕС,**
- **„төмен вольтты жабдықтардың қауіпсіздігі үшін” талап TP TC 004/2011,**
- **„техникалық құралдардың электромагниттік үйлесімділігі” талап TP TC 020/2011**

Аспап **EAC** сәйкестікті белгілсімен таңбланады, және оған нарықты бақылау мекемелерге ұсынылатын сәйкестік сертификаты беріледі.

Компания изготовитель

Амика С.А., Польша, 64-510 Вронки, ул. Мицкевича, 52
Тел. +48 67 25 46100, факс +48 67 25 40 320

Amica S.A., ul. Mickiewicza 52, 64-510 Wronki
tel. 67 25 46 100, fax 67 25 40 320

Сделано в Китае



**Претензии по качеству
направлять в / Импортер на территорию РФ**
ООО «Ханса», Осенний бульвар, д.23, офис 1307
Тел. 8 (800) 700-36-61