

AMGF20E1GFBH

RO INSTRUCȚIUNE DE UTILIZARE
BG ИНСТРУКЦИЯ ЗА УПОТРЕБА
RU ИНСТРУКЦИЯ ПО ЭКСПЛУАТАЦИИ
KK ҚЫЗМЕТ КӨРСЕТУ НҰСҚАУЛЫҒЫ
EN INSTRUCTION MANUAL
UK ІНСТРУКЦІЯ З ЕКСПЛУАТАЦІЇ
SR UPUTSTVO ZA UPOTREBU

STIMAȚI DOMNI ȘI DOAMNE!

Dispozitivul brandului HANSA combină ușurința excepțională de deservire și performanța excelentă. Fiecare dispozitiv, înainte de a părăsi fabrica a fost testat cu exactitate din punct de vedere al siguranței și funcționalității.

Vă rugăm să citiți cu atenție această instrucțiune înainte de a porni dispozitivul.

În continuare veți găsi explicații ale simbolurilor care apar în această instrucțiune:



Informații importante cu privire la siguranța utilizatorului cât și la utilizarea corectă a dispozitivului.



Indicații cu privire la folosirea echipamentului.



Pericolele care iau naștere de pe urma manipulării incorecte a echipamentelor cât și a activităților care pot fi realizate numai de către o persoană calificată, cum ar fi de ex. angajat al service-ului producătorului.



Informații cu privire la protecția mediului înconjurător.



Interdicția cu privire la realizarea anumitor activități de către utilizator.

CUPRINS

INFORMAȚII TEHNICE	2
MIJLOACE DE PRECAUȚIE	3
INDICAȚII CU PRIVIRE LA SIGURANȚA DE UTILIZARE	4
ÎNDEPĂRTAREA / ARUNCAREA LA FIER VECHI A ECHIPAMENTELOR UZATE	8
INSTALAREA CIRCUITULUI DE PROTECȚIE	9
VASE	10
SETAREA CUPTORULUI	12
INSTALAREA PLATOULUI ROTATIV	12
INSTALAREA DISPOZITIVULUI	13
DESERVIRE	14
DEPANARE	18
CURĂȚARE	18
GARANȚIE, MANIPULAREA POST-VÂNZARE	19

INFORMAȚII TEHNICE

Model	AMGF20E1GFBH
Alimentare	230V~ 50Hz
Frecvența de lucru [MHz]	2450
Nivelul zgomotului [dB(A) re 1pW]	51
Consum de energie [W]	1200
Puterea nominală de ieșire a microundelor [W]	700
Puterea nominală de ieșire a grătarului	900
Capacitatea cuptorului [l]	20 l
Diametrul farfuriei rotitoare [mm]	-
Dimensiuni externe (Înălț x lăț x adânc) [mm]	271 x 457 x 396
Dispozitivul este destinat pentru incorporare	-
Masa netă [kg]	~13,1



Aparatul este destinat numai pentru uz casnic.

Producătorul își rezervă dreptul de a efectua modificări care nu vor afecta funcționarea.



Ilustrațiile din această instrucțiune de deservire au numai caracter ilustrativ. Întregul echipament al dispozitivului este prezentat în capitolul corespunzător.



PENTRU EVITAREA EXPUNERII EXCESIVE LA ACȚIUNEA ENERGIEI MICROUNDDELOR



Nu încercați să deserviți acest cuptor cu ușa deschisă, deoarece funcționarea cu ușa deschisă poate duce la expunerea nocivă a acțiunii energiei microundelor. Este important să nu dezactivați blocadele de siguranță și să nu manipulați la acestea.



Nu se recomandă amplasarea nici unui obiect între suprafața frontală și ușa cuptorului cu microunde și nici nu trebuie să permiteți ca murdăria sau resturile de detergent să se acumuleze pe suprafețele de etanșare.



Nu puneți în funcțiune cuptorul cu microunde dacă acesta este deteriorat. Este deosebit de important ca ușa cuptorului să se închidă bine și să nu existe nici o deteriorare a:

- 1 ușilor (lovituri, crăpături)
- 2 balamale și broaște (rupte, crăpate sau care nu sunt prinse bine)
- 3 garniturile ușilor și suprafețele de etanșare



Reglarea, întreținerea și reparațiile cuptorului cu microunde trebuie realizate numai de către personalul calificat din service-ul producătorului. În special, este vorba de lucrările legate de îndepărtarea capacului care protejează utilizatorul de radiațiile microundelor.



Dispozitivul și cablul de alimentare cu curent electric al acestuia păstrați-le într-un loc care nu se află la îndemâna copiilor.



Cuptorul cu microunde nu trebuie montat în dulap*



AVERTIZARE: Acest dispozitiv cât și piesele componente ale acestuia sunt fierbinți în timpul folosirii. Trebuie să evitați contactul cu aceste piese fierbinți. Copii care nu au atins vârsta de 8 ani nu trebuie să se afle în apropierea dispozitivului cu excepția cazului în care aceștia se află sub supravegherea unei persoane adulte;











Dispozitivul nu trebuie curățat cu ajutorul aburilor



Suprafața dulapului poate să se încălzească atunci când este folosit cuptorul cu microunde;

* se referă la dispozitivele care nu sunt destinate pentru incorporare

-  CITIȚI CU ATENȚIE ȘI PĂSTRAȚI PENTRU VIITOR. Pentru a reduce riscul de incendiu, rănire a oamenilor sau a expunerii excesive la energia microundelor în timpul utilizării dispozitivului, vă rugăm să respectați următoarele reguli de siguranță de bază :
-  Citiți instrucțiunea de deservire înainte de a pune în funcțiune dispozitivul.
-  Indispensabilă este supravegherea cu scopul de a micșora pericolul de incendiu în interiorul camerei cuptorului.
-  Folosiți acest dispozitiv numai pentru scopul descris în instrucțiunea de deservire. Nu utilizați substanțe chimice corodante în interiorul dispozitivului. Cuptor este conceput special pentru încălzirea sau fierberea hranei. Acesta nu este destinat pentru a fi folosit în industrie și în laborator.
-  AVERTIZARE: Atunci când dispozitivul este folosit în tribul combinat, copii pot folosi acest cuptor numai sub supravegherea persoanelor adulte datorită temperaturii înalte pe care o generează acesta.
-  AVERTIZARE: Lichidele și alte produse alimentare nu trebuie încălzite în recipiente închise ermetic, deoarece acestea pot exploda;
-  AVERTIZARE: Acest dispozitiv poate fi utilizat de copii care au vârsta de peste 8 ani și mai mari, de către persoane cu capacități fizice, senzoriale și mentale limitate și de către persoane fără experiență și care nu cunosc dispozitivul, atunci când acestea sunt supravegheate sau au fost instruite cu privire la utilizarea dispozitivului în siguranță care le sunt transmise de către persoanele care sunt răspunzătoare de siguranța lor. Nu lăsați copii să se joace cu dispozitivul. Curățarea și conservarea dispozitivului nu trebuie realizată de către copii cu excepția cazului în care aceștia au peste 8 ani și sunt supravegheate de către o persoană competentă.
-  Folosiți numai vase care pot fi folosite în cuptoarele cu microunde;
-  În cazul încălzirii alimentelor în recipiente de plastic sau de hârtie, trebuie supravegheat modul de funcționare a cuptorului cu microunde datorită posibilității de aprindere a recipientelor;

* Se referă la dispozitivele echipate cu grătar

 Dacă observați fum și / sau foc, opriți aparatul sau deconectați-l de la rețeaua electrică și lăsați ușa închisă până când flăcările se vor stinge;

Încălzirea diferitelor băuturi în cuptorul cu microunde poate cauza fierberea întârziată, de aceea, trebuie să fiți foarte atenți atunci când veți deplasa recipientul;

 Detaliile cu privire la curățarea elementelor de etanșare a ușii și a pieselor adiacente se găsesc în secțiunea corespunzătoare a acestei instrucțiuni.

 Cuptorul trebuie curățat sistematic și trebuie înlăturate toate resturile de mâncare depuse

 În cazul în care cuptorul nu va fi păstrat în curățenie acest lucru poate cauza deteriorarea suprafeței fapt care poate influența negativ durabilitatea dispozitivului și poate conduce la situații periculoase

 Atenție! În cazul în care cablul de alimentare ne-detășabil va fi deteriorat, acesta trebuie imediat înlocuit cu unul care provine de la producător sau într-un atelier de specialitate sau de către o persoană calificată pentru a evita pericolul.

 Înainte de a începe utilizarea cuptorului trebuie ars încălzitorul grătarului (în momentul arderii încălzitorului, din grilajul de aerisire a cuptorului poate ieși fum)*:

- porniți în încăperea ventilația sau deschideți fereastra,
- setați funcțiile cuptorului pe funcționarea grătarului pentru circa 3 min și încălziți încălzitorul grătarului fără a încălzi nici un fel de mâncare.

 Cuptorul trebuie să fie amplasat pe o suprafață nivelată.

 Farfuria rotativă și ansamblul căruciorului rotativ trebuie să fie montate în cuptorul cu microunde în timpul funcționării acestuia. Felul de mâncare care va fi pregătit trebuie pus cu atenție pe platoul rotativ și apoi trebuie manipulat cu grijă pentru ca acesta să nu se spargă.

 Utilizarea incorectă a platoului pentru rumenire poate cauza datorită temperaturii ridicate, crăparea măsuței rotative.

 Folosiți numai pungi cu dimensiuni adecvate pentru gătit în cuptoare cu microunde.

* Se referă la dispozitivele echipate cu grătar



Cuptorul are mai multe întrerupătoare care protejează împotriva emisiei radiațiilor, atunci când ușa este deschisă. Nu se permite manipularea la aceste întrerupătoare.



Nu porniți cuptorul cu microunde care este gol. Pornirea cuptorului gol sau în cazul în care este introdus un fel de mâncare care are o cantitate mică de apă, poate conduce la incendiu, ocazional, scoaterea de scântei sau defectarea învelișului camerei interioare.



Nu pregătiți feluri de mâncare direct pe platoul rotativ. Supraîncălzirea locală a platoului rotativ poate cauza crăparea acestuia.



Nu încălziți biberoanele sau alimentele pentru bebeluși în cuptoarele cu microunde. Poate avea loc o încălzire neuniformă care poate conduce la leziuni fizice.



Nu folosiți recipiente cu gât înalt, așa cum ar fi sticluțele pentru siropuri.



Nu prăjiți în ulei și în vas înalt în cuptorul cu microunde.



Nu conservați nici un fel de produse în borcane sau alte recipiente în cuptorul cu microunde, deoarece nu întotdeauna întregul conținut al borcanului atinge temperatura de fierbere.



Nu folosiți cuptorul cu microunde în scopuri comerciale. Acest dispozitiv este destinat pentru a fi utilizat în casă sau în locuri, cum ar fi *: bucătărie pentru angajați; în magazine, birouri sau alte medii de lucru, utilizarea de către clienții hotelurilor, motelurilor și alte facilități rezidențiale, în clădiri din mediul rural, în unități de cazare *; Pentru a evita fierberea întârziată a lichidelor fierbinți și a băuturilor și arderea degetelor în timpul manipulării acestora, lichidul trebuie amestecat înainte de a fi introdus în cuptor și apoi încă o dată cam pe la jumătatea timpul setat. După scurgerea timpului setat recipientul trebuie lăsat încă un scurt timp în cuptor, apoi mai trebuie amestecat o dată lichidul înainte de scoaterea recipientului din cuptor.



Nu trebuie să uitați că, felul de mâncare se găsește în cuptorul cu microunde pentru a evita arderea din cauza fierberii excesive.



Atunci când dispozitivul este folosit în tribul combinat, copii pot folosi acest cuptor numai sub supravegherea persoanelor adulte datorită temperaturii înalte pe care o generează acesta *



Acest dispozitiv nu este destinat pentru a fi utilizat de către persoane (inclusiv copii) cu capacități fizice, senzoriale sau mentale limitate sau de către persoane care nu au experiență sau nu cunosc dispozitivul sau, cu excepția cazului în care utilizarea acestuia are loc sub supraveghere sau în conformitate cu instrucțiunea de utilizare a dispozitivului, transmisă de către persoanele răspunzătoare de siguranța acestora. Aveți grijă la copii, nu-i lăsați să se joace cu echipamentul.



Nu fierbeți excesiv mâncărurile.



Nu folosiți interiorul cuptorului cu microunde pentru depozitarea diverselor obiecte. Nu păstrați în interiorul cuptorului obiecte inflamabile, pâine, biscuiți, produse din hârtie etc. În cazul în care trăsnetul lovește în linia de alimentare cu curent electric, cuptorul cu microunde poate porni automat fără comandă.



Înainte de a introduce în cuptorul cu microunde recipiente/pungi de hârtie sau din plastic înlăturați de pe acestea clemele, dispozitivele de prindere și mânerle metalice.



Cuptorul cu microunde trebuie să aibă legătură la pământ. Acesta poate fi conectat numai la o priză care are un conductor protector corespunzător. Vezi "Instalația circuitului de protecție"



Unele produse, cum ar fi ouăle întregi (fierte și / sau crude), apa cu ulei sau grăsime, recipiente sigilate și borcane de sticlă închise pot exploda și, prin urmare, nu ar trebui să fie încălzite în cuptorul cu microunde.



Funcționarea cuptorului cu microunde trebuie să aibă loc numai sub supravegherea permanentă a persoanelor adulte. Nu trebuie să permitem ca, copii să aibă acces la elementele de comandă și nici ca aceștia să se joace cu dispozitivul.

* Se referă la dispozitivele echipate cu grătar

INDICAȚII CU PRIVIRE LA SIGURANȚA DE UTILIZARE

RO



Nu puneți în funcțiune cuptorul atunci când aceasta are deteriorată șina de racordare sau ștecherul, dacă acesta nu funcționează corect sau dacă acesta este defect sau a fost scăpat din mâini.



Nu se permite acoperirea și nici blocarea orificiilor de aerisire ale cuptorului cu microunde.



Cuptorul cu microunde nu poate fi folosit și nici depozitat în afara încăperilor.



Nu folosiți cuptorul în apropierea apei, în apropierea chiuvetei de bucătărie, în încăperi cu umezeală sau în apropierea piscinei.



Nu scufundați în apă cablul de alimentare cu curent electric și nici ștecherul.



Cablul de alimentare cu curent electric trebuie ținut departe de suprafețele calde.



Nu permiteți ca, cablul de alimentare cu curent electric să atârne pe marginea mesei sau a blatului.



Dispozitivul trebuie folosit cu rama decorativă montată*



Suprafața compartimentului din interior este fierbinte după ce cuptorul cu microunde a fost folosit.



Cuptorul și cablul de alimentare al acestuia trebuie verificat sistematic din punctul de vedere al defectelor care pot apare. În cazul în care veți observa orice fel de defecte nu puteți folosi cuptorul.

ÎNDEPĂRTAREA / ARUNCAREA LA FIER VECHI A ECHIPAMENTELOR UZATE



DESPACHETARE



Dispozitivul este protejat pe toată perioada transportului. Vă rugăm ca după ce despachetați aparatul să aruncați elementele ambalajului astfel încât acest lucru să nu dăuneze mediului înconjurător.

Toate materialele folosite pentru ambalaj nu dăunează mediului sunt

100% reciclabile și au fost marcate cu simbolul corespunzător.

Atenție! Materialele din ambalaj (sacii din polietilen, bucățile de stiropian etc.) nu trebuie lăsate la îndemâna copiilor pe durata despachetării.



RETRAGEREA DIN EXPLOATARE



După ce cuptorul cu microunde nu mai poate fi utilizat, acesta nu poate fi aruncat împreună cu alte deșeuri comune ci trebuie predat la un punct de colectare și reciclare a echipamentelor electrice și electronice. Despre acest lucru ne informează simbolul care se găsește amplasat pe produs, instrucțiunea de deservire sau pe ambalajul acestuia.

Materialele folosite în construcția dispozitivului sunt adecvate pentru re-folosire, în conformitate cu marcajul lor. Datorită re-utilizării, utilizării materialelor sau datorită altor forme de utilizare a dispozitivelor vechi, contribuți la protejarea mediului înconjurător.

Informații cu privire la punctul prevăzut pentru eliminarea dispozitivelor vechi le puteți obține de la administrația comunală.

* se referă la dispozitivele prevăzute pentru incorporare

PERICOL

Pericol de electrocutare în momentul atingerii - unele componente interne pot provoca leziuni grave sau deces. Nu demontați acest dispozitiv.

AVERTIZARE

Pericol de electrocutare. Folosirea incorectă a împământării poate conduce la electrocutare. Nu introduceți ștecherul în priză până ce dispozitivul nu va fi instalat corect și nu va fi verificată împământarea.

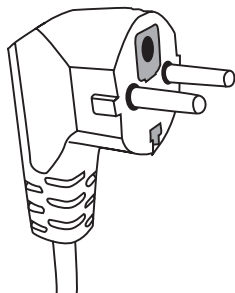

Acest dispozitiv trebuie să aibă legătură la pământ. În cazul scurtcircuitului electric legătura la pământ micșorează pericolul de electrocutare asigurând scurgerea curentului electric. Dispozitivul este echipat într-un cablu de împământare cu un ștecher corespunzător. Ștecherul trebuie introdus într-o priză care este instalată corect și are realizată legătura la pământ.

În cazul în care nu înțelegi pe deplin instrucțiunea de împământare sau în cazul în care aveți dubii dacă dispozitivul este corect împământat, trebuie să luați legătura cu un electrician calificat sau cu un tehnician al service-ului.

Dacă va fi nevoie să utilizați un prelungitor trebuie folosit numai un cablu cu trei conductoare care are o priză cu electrod.

Producătorul nu este răspunzător pentru dauna sau prejudiciul rezultat din conectarea cuptorului cu microunde la o sursă de alimentare cu curent electric fără un circuit de protecție sau cu un circuit de protecție inoperant.

Cablul de alimentare este scurt pentru a minimiza pericolele care rezultă din încurcarea cablului sau datorită împiedicării din cauza unui cablu prea lung.

În cazul în care veți folosi un prelungitor:

- Datele electrice nominale ale prelungitorului trebuie să fie cel puțin atât de mari ca datele nominale electrice ale dispozitivului.
- Prelungitorul trebuie să fie un cablu cu trei conductoare, cu legătură la pământ,
- Cablul lung ar trebui astfel condus încât să nu atârne peste blatul sau peste masă, de unde ar putea fi tras de către copii sau ar putea fi agățat neintenționat.

AVERTIZARE



Pericol de rănire a oamenilor. Recipientele închise ermetic pot exploda. Recipientele închise trebuie deschise, iar pungile de plastic trebuie găurite înainte de a începe procesul de încălzire.

Materiale care pot fi folosite în cuptor și de care trebuie să ne ferim atunci când vrem să folosim cuptorul cu microunde.

Unele vase ne-metalice nu pot fi utilizate în cuptorul cu microunde. În cazul în care aveți dubii puteți testa vasul respectiv procedând în conformitate cu procedura de mai jos:

Testarea vasului:

1 Umpleți recipientul care poate fi folosit în cuptorul cu microunde cu 1 ceașcă de apă rece (250 ml), la fel procedați și în ceea ce privește vasul pe care doriți să îl testați.

2 Fierbeți la puterea maximală timp de 1 minut.

3 Atingeți vasul cu atenție. Dacă vasul este cald atunci acest tip de vas nu poate fi folosit în cuptorul cu microunde.

4 Nu depășiți timpul de gătire de 1 minut.

Materiale care nu pot fi folosite în cuptorul cu microunde.

Tipul de vas	Observații
Tavă din aluminiu	Poate cauza formarea arcului electric. Felul de mâncare de pe acest tip de platou trebuie pus într-un vas care poate fi folosit în cuptoarele cu microunde.
Cutie de carton cu mâner metalic.	Poate cauza formarea arcului electric. Felul de mâncare de pe acest tip de platou trebuie pus într-un vas care poate fi folosit în cuptoarele cu microunde.
Metal sau vase cu ramă metalică.	Metalul devine scut împotriva energiei microundelor care încălzesc alimentele. Rama metalică poate cauza formarea arcului electric.
Încuierii metalice - răsucite	Pot cauza formarea arcului electric și pot conduce la incendii în cuptor.
Pungi de hârtie	Pot provoca incendii în cuptor.
Spuma din material plastic	Spuma de plastic se poate topi sau poate contamina lichidul care se găsește în interiorul acesteia atunci când este expusă la temperaturi ridicate.
Lemnul	Lemnul devine foarte uscat atunci când este folosit în cuptorul cu microunde și poate crăpa sau poate să se rupă.

Materiale care pot fi folosite în cuptorul cu microunde.

Tipul de vas	Observații
Folie de aluminiu	Numai sub formă de acoperitoare. Bucățile mici, netede de folie pot fi folosite pentru acoperirea bucăților subțiri de carne de vită sau de porc sau de carne de pasăre, pentru a evita rumenirea excesivă. Poate să aibă loc o descărcare de tip arc, atunci când folia este amplasată mult prea aproape de pereții cuptorului. Folia trebuie să se găsească la o distanță de cel puțin 2.5 cm față de pereții cuptorului.
Platoul folosit pentru rumenirea mâncărilor	Respectați instrucțiunile producătorului. Fundul platoului folosit pentru rumenire trebuie să se găsească cel puțin 5 mm deasupra platoului rotativ. Utilizarea incorectă poate conduce la crăparea platoului rotativ.
Vasele pentru masa de prânz	Numai cele care pot fi folosite în cuptorul cu microunde. Respectați instrucțiunile producătorului. Nu folosiți vasele care sunt crăpate sau crestate.
Borcanele de sticlă	Întotdeauna trebuie dat la o parte capacul acestora. Folosiți-le numai pentru încălzirea mâncărilor până la temperatura corespunzătoare. Cea mai mare majoritate a borcanelor nu este rezistentă la temperaturi ridicate și pot crăpa.

Vasele de sticlă	În cuptorul cu microunde folosiți numai vasele de sticlă rezistente la temperaturi ridicate, refractare. Asigurați-vă că acestea nu au rame metalice. Nu folosiți vasele care sunt crăpate sau crestate.
Pungile pentru pregătirea mâncărilor în cuptorul cu microunde.	Respectați instrucțiunile producătorului. Nu strângeți pungile cu dispozitive de închidere metalice.
Farfurii și căni din hârtie.	Trebuie să faceți crestături pentru a permite ieșirea aburilor. Folosiți-le numai pentru fierbere scurtă/încălzire. În timpul procesului de pregătire a mâncărilor nu lăsați cuptorul cu microunde ne-supravegheat.
Prosoapele de hârtie	Pot fi folosite pentru acoperirea mâncărilor care vor fi pregătite în cuptorul cu microunde pentru a absoarbe grăsimea. Folosiți-le numai în cazul gătirii scurte sub permanentă supraveghere.
Hârtia de pergament	Poate fi folosită pentru a evita stropirea cuptorului în interior sau ca ambalaj împotriva evaporării.
Materiale sintetice	Numai cele care pot fi folosite în cuptorul cu microunde. Trebuie să posede eticheta „pentru cuptoarele cu microunde”. Unele recipiente din plastic devin foarte moi atunci când alimentele din interiorul lor se încălzesc. „Pungile pentru pregătirea mâncărilor „ și pungile de plastic închise ermetic trebuie să găurite pentru ca acestea să aibă orificii de aerisire în conformitate cu indicațiile de pe ambalaj.
Ambalaje de plastic.	Numai cele care pot fi folosite în cuptorul cu microunde. Pot fi folosite pentru acoperirea mâncărilor în timpul procesului de gătire cu scopul de a menține umiditatea. Nu se permite ca ambalajele de plastic să atingă alimentele.
Termometrele	Numai cele care pot fi folosite în cuptorul cu microunde. (termometre pentru carne și zahăr).
Hârtie ceruită	Poate fi folosită sub forma unui capac pentru a preveni stropirea interiorului cuptorului cu alimente și pentru menținerea umidității.

Materialul din care este fabricat vasul	Microunde	Grătar	Modul Combi
Sticlă termorezistentă	DA	DA	DA
Sticlă care nu este rezistentă din punct de vedere termic	NU	NU	NU
Ceramica termorezistentă	DA	NU	NU
Vase sintetice care pot fi în siguranță folosite în cuptorul cu microunde	DA	NU	NU
Hârtie folosită în bucătărie	DA	NU	NU
Recipient metalic	NU	DA	NU
Trepied metalic (se găsește în echipamentul cuptorului)*	NU	DA	NU
Folie din aluminiu și vase din aluminiu	NU	DA	NU

* Disponibil în modele selectate

SETAREA CUPTORULUI

RO

Denumirea componentelor din echipamentul cuptorului

Scoateți cuptorul și toate celelalte materiale din cutia de carton și din camera cuptorului. Cuptorul este livrat cu următorul echipament:

Farfuria rotativă	1
Căruciorul rotativ	1
Instrucțiunile de deservire	1
Trepied pentru grătar	1*

- A) Panoul de comandă
- B) Sistemul blocadei de siguranță - Oprește alimentarea cu curent electric a cuptorului atunci când ușa este deschisă în timpul funcționării.
- C) Căruciorul rotativ
- D) Farfuria rotativă
- E) Elementul protector intern al uși
- F) Ușa



INSTALAREA FARFURIEI ROTATIVE

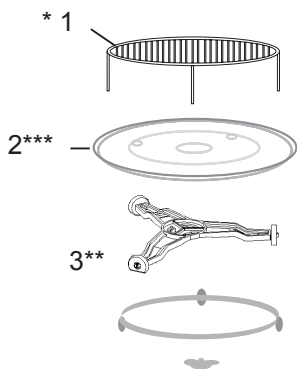

- 1 Farfuria rotativă nu trebuie niciodată apăsată și nici plasată cu fundul în sus.
- 2 În timpul preparării mâncărilor întotdeauna trebuie să folosiți farfuria rotativă și căruciorul rotativ.
- 3 Pentru fierbere sau pentru încălzire alimentele trebuie amplasate pe platoul rotativ.
- 4 În cazul în care farfuria rotativă crapă, trebuie să luați legătura cu cel mai apropiat service autorizat.

Elementele echipamentului:

1. Trepied pentru grătar
2. Farfuria rotativă
3. Căruciorul rotativ

* Disponibil în modele selectate. **Observații** Trepiedul care se află în echipamentul dispozitivului trebuie folosit numai în cazul setării funcției „GRĂTAR”. Trepiedul trebuie amplasat pe farfuria rotativă

** Căruciorul este disponibil în două versiuni, în funcție de model. Nu pot fi folosite unul în locul celuilalt.

*** Farfuria rotativă este disponibilă în funcție de model. În acest caz mâncărurile trebuie pregătite pe propria farfurie care este amplasată în interiorul cuptorului cu microunde.

INSTALAREA DISPOZITIVULUI

- Îndepărtați toate materialele și componentele ambalajului.
- Verificați cuptorul din punct de vedere al deteriorărilor care pot apare așa cum a r fi îndoiturile, mutarea componentelor sau ruperea ușii.
- Îndepărtați toate foliile de protecție de pe suprafața dulapului
- Nu puneți în funcțiune cuptorul cu microunde dacă acesta este deteriorat.



Nu dați la o parte capacul maro deschis care este prins cu șuruburi de cavitatea cuptorului cu scopul de a proteja magnetronul.

Instalare

1. Aparatul este destinat numai pentru uz casnic.
2. Cuptorul poate fi folosit numai după ce acesta a fost preliminar incorporat în mobilierul de bucatărie*.
3. Modul de montare a cuptorului în mobilierul de bucatărie este prezentat în "Foaia de instalare"*.
4. Cuptorul cu microunde trebuie să fie instalat într-un dulap cu o lățime de 60 cm și înălțimea de 85 cm măsurând de la pardoseala bucatăriei*.

Nu demontați picioarele cuptorului cu microunde*.

Blocarea orificiilor de admisie și evacuare poate conduce la defectarea cuptorului cu microunde. Amplasați cuptorul cu microunde cât mai departe de aparatele de radio și televizoare. Cuptorul cu microunde în stare de funcționare poate cauza interferențe în recepția radio și televiziune.

2. Introduceți ștecherul în priza standard.

Asigurați-vă că tensiunea și frecvența sunt identice cu cele de pe plăcuța de fabricație.

AVERTIZARE: Nu instalați cuptorul cu microunde deasupra plitei aragazului sau a altui dispozitiv care produce căldură. O astfel de instalare poate conduce la defectări și pierderea garanției.

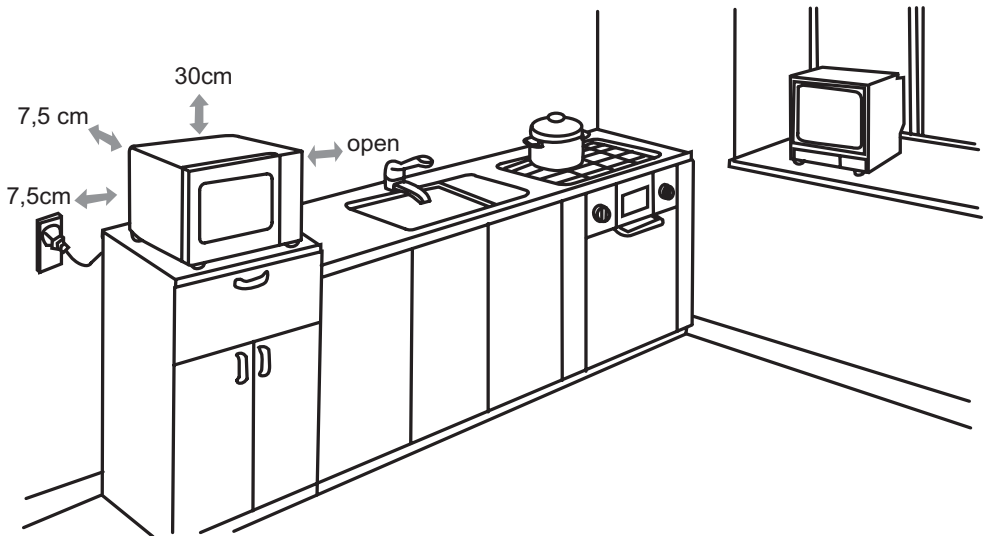

**Suprafețele accesibile
pot fi fierbinți în timpul
funcționării.**



* Se referă la dispozitivele prevăzute pentru incorporare

Acest cuptor cu microunde posedă un sistem de comandă electric modern pentru reglarea parametrilor de fierbere sau încălzire.

Panoul de comandă

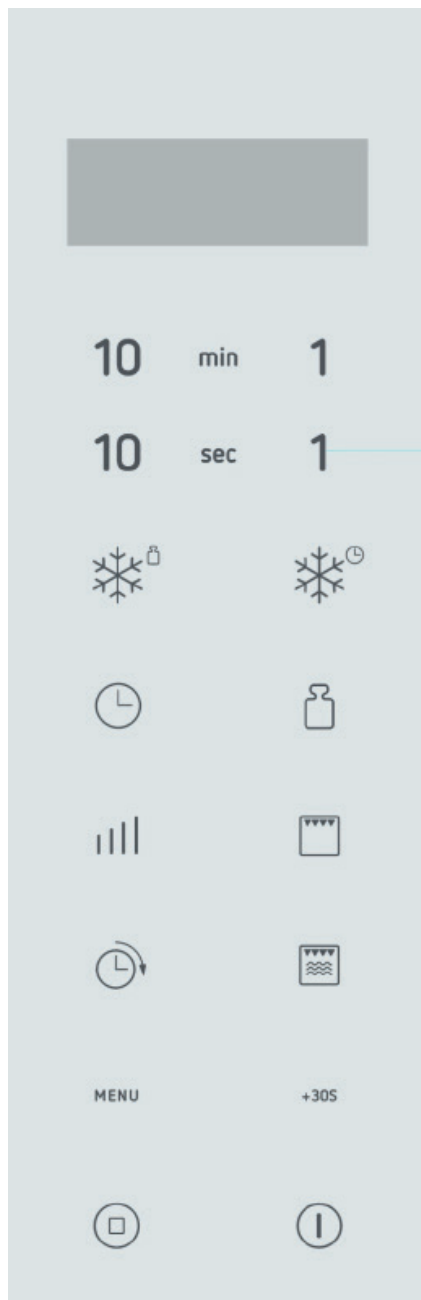



ECRANUL DISPLAYULUI - indică timpul de fierbere, puterea, indicațiile și ora actuală.

TASTELE CIFRELOR - sunt destinate pentru setarea ceasului, timpului de fierbere

 MICRO. - pentru selectarea puterii microundelor.

 GRILL - destinat pentru setarea programului grătar.

 COMB. - destinat pentru setarea programului de fierbere combinată, care combină mai multe funcții.

 CLOCK - este destinat pentru setarea funcției ceasului.

 PRESET - este destinat pentru setarea cup-torului, pentru pornirea programului de fierbere la ora setată..

+30S +30SEC. - destinat pentru prelungirea timpului de fierbere.

 WEIGHT - este destinat pentru setarea greu-tății produselor, programului de sterilizare și de îndepărtare a mirosurilor..

 TIME DEFROST - destinat pentru setarea programului de dezghețare în funcție de timp.

 WEIGHT DEFROST - destinat pentru setarea programului de dezghețare în funcție de greutate.

 PAUSE/CANCEL - destinat pentru oprirea sau anularea programului selectat. Este destinat, de asemenea, pentru setarea blocadei împotriva pornirii.

 START/QUICK START - destinat pentru activarea programului de fierbere. Destinat pentru setarea programului de start rapid.

Menu MENU - este destinat pentru setarea programului automat de fierbere.

SETAREA OREI ACTUALE

Cuptorul este echipat cu un ceas digital. Prin apăsarea tastei CLOCK în modul de repaus, puteți seta modul de 12 sau 24 de ore de afișare a timpului.

Exemplu: setarea orei 12:35.

1. Apăsați pe tasta CLOCK o dată sau de două ori.
2. Apăsați pe TASTELE CIFRELOR, pentru a seta timpul 12:35.
3. Apăsați pe tasta CLOCK o dată pentru a confirma.

Observație: În timpul fierberii, apăsați pe tasta CLOCK, pentru a vedea timpul actual.

GĂTIREA MÂNCĂRURILOR CU AJUTORUL MICROUNDDELOR

Pentru a găti cu ajutorul microundelor trebuie să setați timpul și nivelul de putere. Timpul maximal de fierbere este de 99 de minute și 99 de secunde. În timpul fierberii, apăsați pe tasta MICRO, pentru a vedea nivelul de putere.

Fierberea pentru o perioadă de 5 minute cu o putere de 60%.

1. Puneți mâncarea în cuptorul cu microunde și închideți ușa.

2. Pentru a selecta nivelul de putere de 60%, în modul de repaus apăsați în mod continuu tasta MICRO.

3. Pentru a seta timpul de fierbere trebuie să apăsați TASTELE CIFRELOR.

4. Apăsați START/QUICK START.

Apăsați	Nivelul de putere
O singură dată	100%(P100)
De două ori	80%(P-80)
de 3 ori	60%(P-60)
de 4 ori	40%(P-40)
de 5 ori	20%(P-20)
de 6 ori	0%(P-00)

PRELUNGIREA TIMPULUI DE FIERBERE

În timpul fierberii (numai pentru microunde, grătar și fierberea combinată), apăsați pe tasta +30SEC., pentru a adăuga 30 de secunde cu fiecare apăsare. Timpul maximal este de 99 de minute și 99 de secunde.

GRĂTAR

Timpul maximal de fierbere este de 99 de minute și 99 de secunde.

Coacere timp de 12 minute.

1. Puneți mâncarea în cuptorul cu microunde și închideți ușa.

2. Apăsați numai o dată pe tasta GRILL.

3. Pentru a seta timpul de fierbere trebuie să apăsați TASTELE CIFRELOR.

4. Apăsați START/QUICK START.

FIERBERE COMBINATĂ

Timpul maximal de fierbere este de 99 de minute și 99 de secunde. În timpul fierberii, apăsați pe tasta COMB, pentru a vedea nivelul de putere.

Fierbere combinată timp de 25 de minute.

1. Puneți mâncarea în cuptorul cu microunde și închideți ușa.

2. Pentru a selecta modul de funcționare combinată trebuie să apăsați o dată sau de două ori pe tasta COMB.

3. Pentru a seta timpul de fierbere trebuie să apăsați TASTELE CIFRELOR.

4. Apăsați START/QUICK START.

FUNCȚIA SETĂRII AUTOMATE

Folosită pentru pornirea cuptorului atunci când timpul a fost setat preliminar. Înainte de selectarea programului automat trebuie setat ceasul.

Atunci când cuptorul se află în modul de setări automate, timpul actual va fi afișat pe ecran.

Pentru a vedea timpul setat trebuie să apăsați o dată pe tasta PRESET. Puteți anula programul automat prin apăsarea pe tasta PAUSE/CANCEL în timpul afișării timpului setat.

Programele Start Rapid, Dezghețare în funcție de timp și Dezghețare în funcție de greutate nu pot fi setate ca automate.

Presupunem că este ora 8 :00 și dorim ca cuptorul să pornească la ora 12 :35:

Pașii:

1. Setezi programul de fierbere.
2. Apăsai numai o dată pe tasta PRESET.
3. Apăsai pe TASTELE CIFRELOR, pentru a seta timpul 12:35.
4. Apăsai START/QUICK START.

DEZGHEȚARE ÎN FUNCȚIE DE GREUTATE

Timpul de dezghețare și nivelul puterii sunt setate automat după introducerea categoriei produsului și a greutății acestuia. Greutatea totală admisă pentru fiecare categorie este prezentată mai jos.

CATEGORIA ALIMENTELOR	GREUTATEA MAXIMALĂ	MESAJUL AFIȘAT
Carne,	2300g	d1
Carne de pasăre,	4000g	d2
Fruite de mare	900g	d3

În timpul fierberii, cuptorul se va opri din funcționare, pentru a minti despre deschiderea uși și întoarcerea produsului pe partea cealaltă pentru un mai bun efect de dezghețare; pentru a porni din nou cuptorul, după întoarcerea produsului, trebuie să închideți ușa și să apăsați o dată tasta START/QUICK START.

Dezghețarea a 600g de creveți.

1. Puneți mâncarea în cuptorul cu microunde și închideți ușa.
2. În modul de repaus apăsați de 3 ori pe tasta WEIGHT DEFROST. Pe display va fi afișat "d3".
3. Cu ajutorul TASTELOR CIFRELOR introduceți greutatea produsului.
4. Apăsai START/QUICK START.

DECONGELARE ÎN FUNCȚIE DE TIMP

1. Puneți mâncarea în cuptorul cu microunde și închideți ușa.
2. În modul de repaus apăsați o dată pe tasta TIME DEFROST.
3. Pentru a seta timpul de fierbere trebuie să apăsați TASTELE CIFRELOR. Timpul maximal de fierbere este de 99 de minute și 99 de secunde.
4. Apăsai START/QUICK START.

QUICK START

Funcția este destinată pentru fierberea mâncărurilor la puterea de 100%. Puneți mâncarea în cuptorul cu microunde și închideți ușa. În modul ceasului apăsați în mod continuu pe tasta START/QUICK START setând timpul de fierbere (maximal 10 minute). Cuptorul va porni imediat automat. În timpul fierberii puteți apăsa pe tasta START/QUICK START, pentru a prelungi timpul de fierbere.

BLOCADA ÎMPOTRIVA PORNIRII

Previne utilizarea fără supraveghere a cuptorului, de către copii. Cuptorul nu poate fi utilizat atunci când este activă blocada împotriva pornirii - pe display va fi afișat indicele blocadei împotriva pornirii CHILD LOCK.

Setarea BLOCADEI DE PORNIRE Apăsai pentru o perioadă de 3 secunde tasta PAUSE/CANCEL. Veți auzi un semnal sonor și pe display se va aprinde simbolul blocadei de pornire.

Eliberarea BLOCADEI DE PORNIRE Apăsai pentru o perioadă de 3 secunde tasta PAUSE/CANCEL, până în momentul în care pe display se va stinge indicele blocadei împotriva pornirii.

FIERBERE AUTOMATĂ

Asupra pregătirii mâncărurilor au influență obiceiurile individuale în pregătirea acestora, amplasarea, forma, greutatea, cantitatea și tensiunea. În cazul în care mâncarea preparată

nu este gata trebuie prelungit timpul de fierbere. Pașii:

1. Puneți mâncarea în cuptorul cu microunde și închideți ușa.
2. Pentru a selecta codul meniului (de la A-01 până la A-11), apăsați pe tasta MENU.
3. Pentru a introduce greutatea alimentelor trebuie să apăsați de mai multe ori pe tasta WEIGHT.
4. Apăsați START/QUICK START.

Meniul fierberii automate:

Cod meniu:	Putere	Observație
A-01 Încălzire (g)	Microunde	În cazul puiului și a cărnii de orice fel, cuptorul se va opri, pentru a aminti beneficiarului că alimentele trebuie întoarse pentru un mai bun efect al fierberii.
A-02 Pizza (g)	Microunde	
A-03 Cartofi (230g/fiecare)	Microunde	
A-04 Legume (g)	Microunde	
A-05 Băuturi	Microunde	
A-06 Pește (g)	Microunde	
A-07 Carne (g)	Combinat	
A-08 Orez (g)	Microunde	
A-09 Carne de pui (g)	Combinat	
A-10 Sterilizare	Microunde	
A-11 Îndepărtarea mirosurilor	Microunde	

GĂTIRE ÎN ETAPE MULTIPLE

Cuptorul posedă funcția de combinare a mai multe programe de fierbere pentru obținerea efectului de gătit pe mai multe etape. Beneficiarul poate seta până la trei programe de fierbere (etape) facilitând astfel pregătirea mâncărilor.

1. Setati primul program de fierbere. **NU APĂSAȚI PE TASTA START/QUICK START.**
2. Setati cel de al doilea program de fierbere. **NU APĂSAȚI PE TASTA START/QUICK START.**

3. Setati cel de al treilea program de fierbere.

4. Apăsați pe tasta START/QUICK START, pentru a porni cuptorul.

OBSERVAȚIE: Dacă veți folosi numai două etape de fierbere nu implementați pasul trei.

În timpul pregătirii mâncărilor pe mai multe etape puteți seta numai Fierberea cu microunde, Grătar sau Fierberea combinată.

STERILIZARE*

Această funcție poate duce la apariția de scântei în interiorul compartimentului cuptorului. Înainte de activare scoateți totul din cuptor. În mod implicit, cuptorul funcționează timp de 1 minut la putere maximă.

1. Asigurați-vă că, cuptorul este goală și închideți ușa.
2. Apăsați de mai multe ori pe tasta MENU până în momentul în care pe display va fi afișat A-10.
3. Apăsați numai o dată pe tasta WEIGHT.
4. Apăsați START/QUICK START.

ÎNDEPĂRTAREA MIROSURILOR*

Această funcție poate duce la apariția de scântei în interiorul compartimentului cuptorului. Înainte de activare scoateți totul din cuptor. În mod implicit, cuptorul funcționează timp de 5 minute. Primul minut cuptorul funcționează la putere maximă, și încă 4 minute suplimentare folosind 0% VPC.

1. Asigurați-vă că, cuptorul este goală și închideți ușa.
2. Apăsați de mai multe ori pe tasta MENU până în momentul în care pe display va fi afișat A-11.
3. Apăsați numai o dată pe tasta WEIGHT.
4. Apăsați START/QUICK START.

DEPANARE

Cuptorul cu microunde interferează cu imaginea de pe televizor.	Recepția radioului și a televizorului poate fi perturbată atunci când funcționează cuptorul cu microunde. Este la fel ca în cazul aparatelor electrice mici, cum ar fi blender-ul, aspiratorul și ventilatorul electric. Acest lucru este normal.
Cuptorul cu microunde luminează slab	În cazul în care folosim puterea scăzută a microundelor lumina cuptorului poate fi mai slabă. Acest lucru este normal.
Aburii se strâng pe ușă, aerul fierbinte iese prin orificiile de aerisire.	În timpul fierberii din alimente pot ieși aburi. Cea mai mare parte a acestora iese prin orificiile de aerisire. Totuși o parte a acestora poate să se strângă pe locurile mai reci, așa cum ar fi ușa. Acest lucru este normal.

Defectul	Cauza posibilă	Eliminarea
Cuptorul nu funcționează.	Cablul de alimentare cu curent electric nu este racordat corect la priză	Scoateți ștecherul și introduceți-l încă o dată după 10 secunde
	Siguranță arsă sau a fost pus în funcțiune întrerupătorul de siguranță.	Înlocuirea siguranței sau oprirea întrerupătorului (reparație poate avea loc numai în Service-ul Hansa)
	Probleme cu priza	Verificați priza racordând alte dispozitive electrice.
Cuptorul nu încălzește	Ușa nu este închisă.	Închideți corect ușa.
Masa rotativă din sticlă a cuptorului face zgomot în timpul funcționării cuptorului cu microunde.	Setul inelului rotativ și partea inferioară a camerei cuptorului cu microunde sunt murdare.	Vezi „Întreținerea cuptorului cu microunde”.

CURĂȚARE

Înainte de a începe curățarea asigurați-vă că, cuptorul este decuplat de la sursa de alimentare cu curent electric.

- După folosire, curățați interiorul cuptorului cu microunde cu o cârpă ușor umedă.
- Toate accesoriile acestuia curățați-le cu ajutorul apei cu detergent delicat.
- Cadrul ușii și garnitura precum și elementele învecinate trebuie curățate cu ajutorul unei cârpe umezite cu apă. În cazul curățării suprafeței ușii și a cuptorului folosiți numai săpunuri lichide și detergenți delicți, ne-abrazive care vor fi aplicate cu ajutorul unui burete sau a unei cârpe moi.

În timpul curățării ușii din sticlă, nu folosiți produse abrazive sau bureți metalici, deoarece pot apare zgârieturi pe suprafața sticlei și deteriorarea acesteia.

Pentru a curăța compartimentul din interior trebuie: să amplasați o jumătate de lămâie în bol, să adăugați 300 ml de apă și să porniți cuptorul la o putere de 100% timp de 10 minute.

După curățare trebuie să deconectați cuptorul de la priză și să îl ștergeți în interior cu o cârpă uscată, moale.

Garanția

Activitățile cuprinse de garanție în conformitate cu foaia de garanție.

Producătorul nu răspunde pentru nici un defect produs de manipularea necorespunzătoare a produsului.

Declarația producătorului

Prin prezenta, producătorul declară că, acest produs îndeplinește cerințele de bază ale directivelor europene menționate în continuare:

- **directiva cu privire la joasa tensiune 2014/35/CE**
- **directiva cu privire la compatibilitatea electromagnetică 2014/30/CE**
- **directiva 2009/125/EC**
- **directiva cu privire RoHS 2011/65/EC**

și de aceea produsul a fost marcat cu simbolul  și a fost emisă declarație de conformitate care este pusă la dispoziția organelor de supraveghere a pieței.

УВАЖАЕМИ ГОСПОДА!

Уредът от марка HANSA съчетава изключително лесно обслужване и отлична ефективност. Преди да напусне фабриката, всеки уред е бил старателно проверен от гледна точка на безопасност и функционалност.

Моля, прочетете внимателно тази инструкция, преди да започнете използването на уреда.

По-долу са посочени обясненията на символите, които са използвани в настоящата инструкция:



Важна информация относно безопасността на потребителя на уреда и правилната му експлоатация.



Указания относно експлоатацията на уреда.



Опасности, възникващи поради неправилно третиране на уреда и дейности, които може да изпълни само квалифицирано лице, например от сервиза на производителя.



Информации за защита на околната среда.



Забрана за изпълнение на някои дейности от потребителя.

СЪДЪРЖАНИЕ

ТЕХНИЧЕСКИ ДАННИ	20
МЕРКИ ЗА БЕЗОПАСНОСТ	21
ПРЕПОРЪКИ КАСАЕЩИ БЕЗОПАСНОСТТА НА ПОТРЕБИТЕЛЯ	22
ИЗХВЪРЛЯНЕ / ОБЕЗВРЕЖДАНЕ НА ИЗХАБЕНИЯ УРЕД	26
ИНСТАЛИРАНЕ НА ЗАЩИТНА ВЕРИГА	27
СЪДОВЕ	28
НАСТРОЙКИ НА ПЕЧКАТА	30
МОНТАЖ НА ВЪРТЯЩАТА СЕ ЧИНИЯ	30
ИНСТАЛИРАНЕ НА УРЕДА	31
ОБСЛУЖВАНЕ	32
ОТСТРАНЯВАНЕ НА ПОВРЕДИ	36
ПОЧИСТВАНЕ	36
ГАРАНЦИЯ, СЛЕД ПРОДАЖНО ОБСЛУЖВАНЕ	37

ТЕХНИЧЕСКИ ДАННИ

Модел	AMGF20E1GFBH
Захранване	230V~ 50Hz
Работна честота [MHz]	2450
Ниво на шум [dB(A) re 1pW]	51
Консумация на мощност [W]	1200
Номинална изходна мощност на микровълните [W]	700
Номинална изходна мощност на грила	900
Вместимост на фурната [l]	20 l
Диаметър на въртящата се чиния [mm]	-
Външни размери (Вис. x шир. x дълб.) [mm]	271 x 457 x 396
Уред, пригоден за вграждане	-
Нето тегло [kg]	~13,1





Уредът е предназначен за използване само в домакинството.

Производителят запазва правото си да въвежда промени нямащи влияние върху действието на уреда.



Илюстрациите в настоящата инструкция за обслужване имат ориентировъчен характер. Пълното оборудване на уреда се намира в съответния раздел.

 С ОГЛЕД ПРЕДОТВРЯТЯВАНЕ НА ПРЕКОМЕРНОТО ИЗЛАГАНЕ НА ВЪЗДЕЙСТВИЕТО НА МИКРОВЪЛНОВАТА ЕНЕРГИЯ

 Не опитвайте да включвате настоящата микровълнова фурна с отворена врата, тъй като това може да доведе до вредно излагане на микровълнова енергия. Важно е да не изключвате защитните блокировки и да не манипулирате при тях.

 Не бива да поставяте никакви предмети между челната повърхност на печката и вратата, нито да допуснете натрупвания от замърсявания или остатъци от почистващ препарат върху уплътненията.

 Не включвайте микровълновата фурна, ако е повредена. От особено значение е правилното затваряне на вратата и грижата да няма повреди на:

- 1 вратата (смачване, пукнатини)
- 2 пантите и ключалките (счупване, пукнатина или разхлабване)

 3 уплътненията на вратата и тяхната повърхност
Настройките, поддръжката и всички ремонтни дейности по микровълновата фурна трябва да бъдат извършени от съответно квалифициран сервизен персонал на производителя. Това важи особено за дейностите, свързани със снемането на капака, който предпазва от микровълновото лъчение.

 Съхранявайте уреда и захранващия му кабел далеч от деца по-малки от 8 годишна възраст.

 Микровълновата фурна не може да се вгражда в шкаф*

 **ПРЕДУПРЕЖДЕНИЕ:** Уреда и неговите елементи се нагриват по време на работа. Избягвайте контакт с горещите елементи на уреда. Деца под 8 годишна възраст трябва да се намират далеч от уреда, освен ако не са под наблюдение на възрастен;

 Забранява се чистенето на уреда с пара;

 Повърхностите на шкафа могат да се нагорещят по време на работа на микровълновата печка;

* отнася се за уреди, които не са пригодени за вграждане

ПРОЧЕТЕТЕ ВНИМАТЕЛНО И ЗАПАЗЕТЕ ЗА БЪДЕЩА УПОТРЕБА.



С оглед намаляване опасността от възникване на пожар, нараняване на потребителите или излагане на прекомерно действие на микровълнова енергия по време на използване на уреда трябва да спазвате следните основни указания за безопасност



Прочетете инструкцията за експлоатация преди използване на уреда.



Необходим е стриктен надзор с цел намаляване на опасността от пожар в камерата на печката.



Използвайте настоящия уред само в съответствие с неговото предназначение, описано в инструкцията. Не използвайте корозивни химически препарати в уреда. Микровълновата печка е специално проектирана за загряване или готвене на храни. Не е предназначена за промишлено или лабораторно ползване.



ПРЕДУПРЕЖДЕНИЕ: Когато уредът се използва в комбиниран режим, децата могат да го ползват само при надзор на възрастни с оглед на високата температура*;



ПРЕДУПРЕЖДЕНИЕ: Течности и други хранителни продукти не бива да се загряват в плътно затворени съдове, тъй като може да експлодират;



ПРЕДУПРЕЖДЕНИЕ: Това устройство може да се използва от деца на възраст от 8 години и по-големи, от лица с ограничени физически, сетивни или умствени способности или с липса на опит и познания, ако те са под надзор или са били инструктирани, как да използват уреда по безопасен начин и познават опасностите, свързани с използването на уреда. Децата не бива да си играят с уреда. Почистването и поддръжката на уреда не бива да се извършва от деца освен, ако са навършили 8 години и са под надзор на съответно лице.



Да се използват само съдове, предназначени за използване в микровълнови фурни;



По време на загряване на храни в хартиени или пластмасови съдове трябва да наблюдавате микровълновата фурна, тъй като съществува възможност от запалване на съдовете;

* Отнася се за уреди, оборудвани с грил



Ако забележите дим и/или огън, изключете уреда или го разединете от захранването и оставете вратата затворена, докато пламъците не изгаснат; Загряването на напитки с микровълни може да доведе до кипване със закъснение, затова трябва да внимавате при боравене със съда с течност;



Подробна информация за почистването на уплътненията на вратата и съседните елементи се намира в съответния раздел на настоящата инструкция.



Уреда трябва редовно да се почиства и да се отстраняват всички остатъци от храни.



Занемаряване на почистването на микровълновата фурна може да доведе до увреждане на повърхността, което може да окаже неблагоприятно влияние върху живота на уреда и да предизвика опасни ситуации



Внимание! Ако захранващият кабел е повреден, той трябва да бъде заменен от представител на производителя или от специализиран ремонтен сервиз или от квалифицирано лице, за да се избегне опасност.



Преди да започнете експлоатация на уреда трябва да обгорите нагревателя на грила (по време на обгарянето от вентилационните решетки на уреда може да излиза дим)*:

- включете вентилация в помещението или отворете прозореца,
- настройте печката за работа само с грил за около 3 минути и обгорете нагревателя на грила без продукти.



Микровълновата фурна трябва да бъде поставена върху нивелирана повърхност.













Въртящата се чиния и въртящия пръстен трябва да бъдат във фурната по време на готвене. Трябва да поставите внимателно готвеното ястие върху въртящата се чиния и внимателно да боравите с нея, за да предотвратите евентуално счупване на чинията.





Неправилно използване на съда за препичане може да доведе до спукване на въртящата масичка поради високата температура.



Използвайте само пликове с подходящи размери за готвене в микровълнова фурна.

-  Уредът е оборудван с няколко вградени изключватели, предпазващи от излъчването на микровълните, когато вратата е отворена. Не манипулирайте при тези изключватели.
-  Не включвайте микровълновата фурна празна. Включването на фурната без храна или с храна с много малко съдържание на вода може да доведе до възникване на пожар, обгаряне, искрене и увреждане на повърхността на вътрешните стени на фурната.
-  Не приготвяйте храна директно върху въртящата се чиния. Прекомерно локално загряване на въртящата се чиния може да причини спукване на чинията.
-  Не загрявайте бебешки бутилки или бебешки храни в микровълновата фурна. Загряването на храната може да бъде неравномерно и да доведе до физически наранявания.
-  Не използвайте съдове с тясно гърло като бутилки да сироп.
-  Не пържете с олио и в дълбок съд в микровълновата фурна.
-  Не приготвяйте зимнина в микровълновата фурна, тъй като не винаги цялото съдържание на буркана ще достигне температура на кипване.
-  Не използвайте микровълновата фурна за търговски цели. Настоящият уред е предназначен за домашно ползване или в обекти, като*: кухня за служители; в магазини, офиси и други работни среди, за ползване от гости на хотели, мотели и други жилищни обекти, в селски жилищни сгради, в обекти предоставящи нощувки*;
-  С оглед недопускане до кипване със закъснение на загряваните течности и напитки и изгаряне по тази причина трябва да разбъркате течността преди да поставите съда във фурната и след изтичане на половината време от процеса на загряване. След това оставете още малко във фурната и още веднъж разбъркайте преди да извадите съда.
-  Не забравяйте, че ястието е във фурната, за да избегнете изгаряне поради прекомерно готвене.

 Когато уредът се използва в комбиниран режим, децата могат да ползват микровълновата печка само под надзор на възрастни поради генерираните високи температури.*

 Това оборудване не е предназначено за използване от лица (включително деца) с намалени физически способности или умствени недостатъци или лица без опит или познания, освен ако са под надзор от лицата, отговорни за тяхната безопасност. Обърнете внимание децата да не си играят с този уред.

 Не преварвайте ястията

 Не използвайте камерата на печката за съхраняване на продукти. Не съхранявайте във фурната запалими предмети като хляб, дребни сладки, хартиени продукти и др. Ако мълния удари в хранващата линия, микровълновата фурна може да се включи от само себе си.

 Отстранете металните скоби и дръжки от съдовете/хартиените или найлонови пликове преди да ги поставите във фурната.

 Микровълновата фурна трябва да бъде заземена. Да се включва само към контакти с изправен заземителен щифт. Вижте „Инсталиране на защитна верига“

 Някои продукти, като цели яйца (варени и/или сурови), вода с олио или мазнина, плътно затворени съдове и стъклени буркани могат да експлодират и поради това не бива да ги загревате в тази фурна.

 Работата с микровълновата фурна трябва да бъде под непрекъснат надзор на възрастни. Да не се допуска достъп на деца до елементите за управление или да си играят с уреда.

 Не бива да включвате микровълновата печка, ако тази има повредена присъединителна клема или щепсел, ако не работи правилно, ако е била повредена или ако е паднала.

 Не бива да закривате или да блокирате отдушниците на уреда.

* Отнася се за уреди, оборудвани с грил



Не съхранявайте и не използвайте микровълновата печка извън помещенията (навън).



Не използвайте уреда в близост до вода, кухненска мивка, влажно помещение или в близост до плувен басейн.



Не потапяйте захранващия кабел и щепсела във вода.



Дръжте кабела далеч от загрявани повърхности.



Не допускате захранващия кабел да виси над ръба на масата или плота.



Уредът трябва да се използва с монтирана декоративна рамка*



След използване повърхността на вътрешните стени на фурната е гореща.



Редовно проверявайте за увреждания уреда и захранващия кабел. Ако се установи каквото и да било увреждане, не бива да ползвате уреда.

ИЗХВЪРЛЯНЕ / ОБЕЗВРЕЖДАНЕ НА ИЗХАБЕНИЯ УРЕД



РАЗОПАКОВАНЕ



Устройството е защитено от повреда по време на транспорт. След разопаковане на устройството, моля, не забравяйте да премахнете опаковъчните материали по екологично съобразен начин.

Всички материали, използвани за опаковане са безопасни за

околната среда, 100% рециклируеми и затова са отбелязани със съответния символ.

Внимание! Опаковъчни материали (торби от полиетилен, стиропор и т.н.) по време на разопаковане трябва да се държат далеч от деца.



ИЗВЕЖДАНЕ ОТ ЕКСПЛОАТАЦИЯ



След завършване на експлоатационния период този продукт не може да бъде изхвърлен с битовите отпадъци, а трябва да го предадете в специален събирателен пункт за рециклиране на електрическо и електронно оборудване. За това Ви информира символ, нанесен върху продукта, инструкцията за експлоатация или опаковката.

Материалите, използвани в уреда, са подходящи за повторна употреба в съответствие с тяхното означение. Благодарение на повторната употреба, използването на материали, или други форми на използване на изхабените уреди Ви допринасяте за защитата на нашата околна среда.

Информация за правилния събирателен пункт за употребявани уреди ще получите в съответната общинска администрация.

* отнася се за уреди, предназначени за вграждане

ОПАСНОСТ

Опасност от токов удар при допир – някои вътрешни елементи могат да причинят сериозни наранявания или смърт. Не демонтирайте този уред.

ПРЕДУПРЕЖДЕНИЕ

Опасност от токов удар. Неправилно използване на заземяването може да доведе до токов удар. Не включвайте щепсела в контакта преди уреда да бъде правилно инсталиран и заземен.

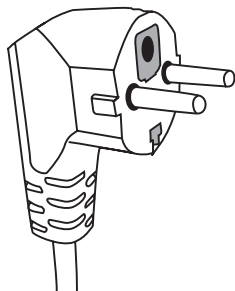

Този уред трябва да бъде заземен. В случай на късо съединение заземяването намалява опасността от токов удар като осигурява проводник за отвеждане на електрическия ток. Настоящият уред е оборудван с кабел със заземително жило и съответен щепсел. Щепселът трябва да бъде включен към правилно инсталиран и заземен контакт.

В случай на непълно разбиране на инструкциите за заземяване или възникнало съмнение, дали уредът е правилно заземен, консултирайте се с квалифициран електротехник или сервизен техник.

Ако трябва да използвате удължител, използвайте само трижилен кабел с контакт, който има заземителен щифт.

Производителят не носи отговорност за щети или наранявания, произтичащи от свързване на микровълновата печка към захранването без защитна верига или с неизправна защитна верига.

Късият захранващ кабел е предвиден за предотвратяване на опасността от заплитане или изключване поради спъване от по-дълъг кабел.

Ако използвате удължител:

- Означените номинални електрически данни на удължителя следва да бъдат поне толкова големи, колкото номиналните електрически параметри на уреда.
- Удължителят трябва да бъде трижилен кабел със заземително жило,
- Дългият кабел трябва да бъде положен така, че да не провисва над кухненския плот или над масата, където би могъл да бъде издърпан от деца или закачен и неволно изтеглен.

ПРЕДУПРЕЖДЕНИЕ



Опасност от нараняване на хората. Плътно затворените съдове могат да експлодират. Преди да започнете загреването трябва да отворите затворените съдове и да пробиеите найлоновите пликове.

Материали, които може да се използват в микровълновата печка и материали, които трябва да се избягват.

Някои неметални съдове може да не са безопасни при използването им в микровълновата печка. При възникнали съмнения можете да проверите данните на съда съгласно следната процедура:

Изпитване на съда:

- 1 Напълнете съд, предназначен за използване в микровълнова печка с 1 чаша студена вода (250 ml), същата дейност повторете с изпитвания съд.
- 2 Гответе с максимална мощност в продължение на 1 минута.
- 3 Внимателно докоснете съда. Ако съда е топъл, не бива да го използвате в микровълновата печка.
- 4 Не надвишавайте времето за готвене от 1 минута.

Материали, които не може да бъдат използвани в микровълновата печка

Вид съд	Забележки
Алуминиева тавичка	Може да причини електрическа дъга. Поставете ястието в съд, подходящ за използване в микровълнови фурни.
Картонена кутия с метална дръжка	Може да причини електрическа дъга. Поставете ястието в съд, подходящ за използване в микровълнови фурни.
Метал или съдове с метална рамка	Металът екранира ястието от микровълновата енергия. Металната рамка може да причини електрическа дъга.
Метални капачки – на винт	Могат да причинят електрическа дъга и пожар в уреда.
Хартиени пликове	Могат да причинят пожар в уреда.
Пластмасова пяна	Когато бъде изложена на висока температура, пластмасовата пяна може да се стопи или да замърси течността, в която се намира.
Дърво	Дървото изсъхва, когато се използва в микровълновата печка и може да се счепи или счупи.

Материали, които може да се използват в микровълновата печка

Вид съд	Забележки
Алуминиево фолио	Само като защита. Малки гладки парчета може да се използват за прикриване на тънки парчета месо или пиле, за да се предотврати прекомерното им готвене. Може да се получи дъгов разряд, ако фолиото е твърде близо до стените на фурната. Фолиото трябва да се намира на разстояние най-малко 2,5 cm от стените на фурната.
Съд за препичане	Спазвайте инструкцията на производителя. Дъното на съда за препичане трябва да бъде поне 5 mm по-високо от въртящата се чиния. Неправилното използване може да причини спукване на въртящата се чиния.
Съдове за обяд	Само подходящи за микровълнова фурна. Спазвайте инструкцията на производителя. Не използвайте пукнати или нащърбени съдове.
Стъклени буркани	Винаги сваляйте капака. Използвайте само за загреване на ястия до съответната температура. Повечето от стъклените буркани не е са огнеупорни и може да се спукат.

СЪДОВЕ

Стъклени съдове	Използвайте в печката само огнеупорни стъклени съдове. Уверете се, че няма метални рамки. Не използвайте пукнати или нацърбени съдове.
Пликове за готвене в микровълнова печка	Спазвайте инструкцията на производителя. Не затваряйте с метални скоби.
Хартиени чинии и чаши	Направете прорези, за да може парата да излиза. Използвайте само за кратко време на готвене/загряване. Не оставяйте печката без надзор по време на готвене.
Хартиени кърпи	Използвайте само за прикриване на ястията при загряване за попиване на мазнината. Използвайте само за кратко готвене под постоянен надзор.
Хартия, устойчива на мазнина	Използвайте за прикриване с цел предотвратяване на разпръскване или като опаковка за свързване на два продукта.
Пластмаси	Само подходящи за микровълнова фурна. Трябва да имат етикет „за микровълнови печки“. Някои пластмасови съдове се размекват, когато ястието вътре се затопли. „Пликовете за готвене“ и плътно затворените найлонови пликове трябва да бъдат прорязани, надупчени или да имат отдушник, съгласно упътването върху опаковката.
Пластмасови опаковки	Само подходящи за микровълнова фурна. Използвайте за прикриване на ястията по време на готвене с цел задържане на влагата. Не допускате пластмасовите опаковки да допират храната.
Термометри	Само подходящи за микровълнова фурна. (термометри за месо и захар).
Восъчна хартия	Използвайте за прикриване на ястията, за да предотвратите разпръскването и за задържане на влагата.

Материал на съда	Микровълни	Грил	Режим Combi
Огнеупорно стъкло	ДА	ДА	ДА
Стъкло, неустойчиво на температура	НЕ	НЕ	НЕ
Огнеупорна керамика	ДА	НЕ	НЕ
Пластмасови съдове, безопасни за използване в микровълнова печка	ДА	НЕ	НЕ
Кухненска хартия	ДА	НЕ	НЕ
Метален съд	НЕ	ДА	НЕ
Метална скара (в оборудването на печката)*	НЕ	ДА	НЕ
Алуминиево фолио и съдове от фолио	НЕ	ДА	НЕ

* Достъпно в избрани модели

НАСТРОЙКИ НА ПЕЧКАТА

ВГ

Наименования на елементите от оборудването на печката

Извадете микровълновата печка и всички материали от картонения кашон и от камерата на печката. Микровълновата печка се доставя със следното оборудване:

Въртяща се чиния	1
Въртящ се пръстен	1
Инструкция за експлоатация	1
Скара за печене на грил	1*

- A) Панел за управление
- B) Система на предпазната блокировка – Изключва захранването на печката, когато по време на работа вратата се отвори.
- C) Въртящ се пръстен
- D) Въртяща се чиния
- E) Вътрешна защита на вратата
- F) Врата

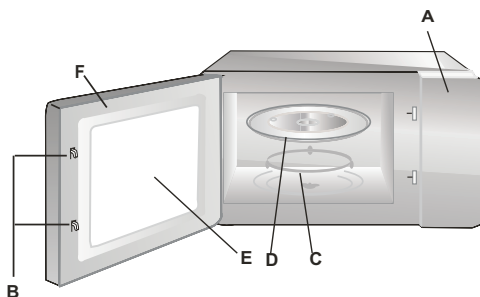

МОНТАЖ НА ВЪРТЯЩАТА СЕ ЧИНИЯ

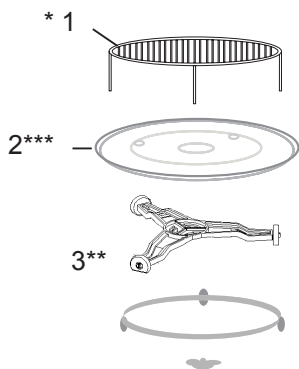

- 1 Никога не натискайте и не поставяйте чинията с дъното нагоре.
- 2 По време на готвене винаги използвайте въртящата се чиния и въртящия се пръстен.
- 3 При готвене или загряване винаги поставяйте всички ястия върху въртящата чиния
- 4 Ако въртящата чиния се счупи, трябва да се обърнете към най-близкия оторизиран сервис.

Елементи на оборудването:

1. Скара за печене на грил
2. Въртяща се чиния
3. Въртящ се пръстен

* Достъпно в избрани модели. **Забележка:** Скарата от оборудването на печката трябва да се използва само при настройка на микровълновата печка за функция „ГРИЛ”. Трябва да поставите скарата върху въртящата се чиния.

** Въртящият се пръстен се среща в две версии, в зависимост от модела. Не са взаимозаменяеми.

*** Въртящата чиния е налична в зависимост от модела. В такъв случай трябва да пригответе ястието във Ваша чиния, поставена в камерата на микровълновата фурна.

- Премахнете всички материали и елементи на опаковката.
- Проверете печката за увреждания като: смачкване, усукване или счупване на вратата.
- Премахнете всички защитни фолиа от повърхността на шкафа.
- Не инсталирайте печката, ако е повредена.



Не демонтирайте светло кафявия слюден капак, закрепен с винтове вътре във фурната с цел защита на магнетрона.

Инсталиране

1. Уредът е предназначен за използване само в домакинството.
2. Печката може да бъде използвана само след вграждане в кухненски шкаф*.
3. Начинът на монтаж на печката в шкафа е представен в „Брошурата за инсталиране“*.
4. Микровълновата печка трябва да бъде инсталирана в шкаф с широчина 60 cm и на височина 85 cm от нивото на пода в кухнята*.

Не демонтирайте краката от дъното на печката*.

Блокирането на входните и изходни вентилационни отвори може да повреди печката. Поставете печката възможно най-далеч от радио- и ТВ приемниците. Работещата микровълнова печка може да причини смущения на радио или телевизионния сигнал.

2. Включете щепсела на печката в стандартен мрежов контакт. Уверете се, че неговото напрежение и честота са същите, като тези върху информационната таблица на уреда.

ПРЕДУПРЕЖДЕНИЕ: Не инсталирайте микровълновата печка над плочата на печката или над друг уред, генериращ топлина. Такъв начин на инсталиране може да доведе до увреждане и загуба на гаранцията.

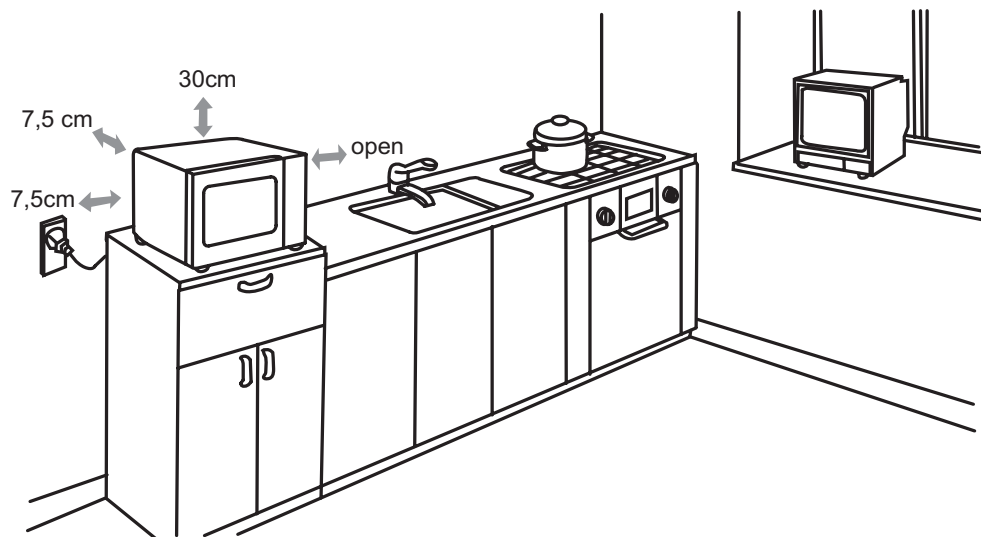

Достъпните повърхности може да бъдат горещи по време на работа.



* Отнася се за уреда за вграждане

Тази микровълнова фурна е снабдена с електронно управление за регулиране на параметрите за готвене или размразяване.

Панел за управление

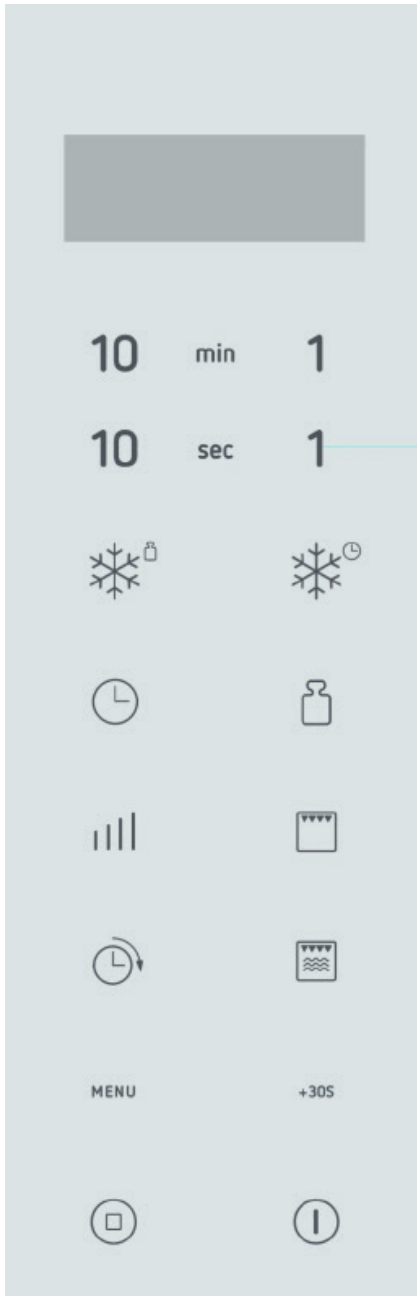

ЕКРАН НА ДИСПЛЕЯ – показва времето на готвене, мощността, показания и текущото време.

БУТОНИ С ЦИФРИ - предназначени са за настройка на часовника и времето за готвене.

|||| MICRO. - за избор на мощността на микровълните.

GRILL - предназначен за задаване на програма печене на грил.

COMB. – предназначен е за настройка на програмата за комбинирано готвене, комбинираща различни функции

CLOCK - предназначен за настройка на функцията на часовника.

PRESET - предназначен за настройка на фурната да включи програмата за готвене в определено време.

+30S +30SEC. - предназначен за удължаване на времето за готвене.

WEIGHT - предназначен за настройка на теглото на продуктите, програма стерилизация и отстраняване на миризми.

TIME DEFROST - предназначен е за настройка на програмата размразяване за време.

WEIGHT DEFROST - предназначен е за настройка на програмата размразяване според теглото.

PAUSE/CANCEL - предназначен за изключване или анулиране на избраната програма. Използва се също и за настройка на блокадата за включване.

START/QUICK START - предназначен за включване на програмата за готвене. Използва се за настройка на програмата бърз старт.

Menu MENU - предназначен за настройка на програмата за автоматично готвене.

НАСТРОЙКА НА ТЕКУЩОТО ВРЕМЕ

Микровълновата фурна е оборудвана с цифров часовник. С натискане на бутон CLOCK в режим готовност можете да настроите 12-часов или 24-часов режим за показване на часа. Например: настройка на 12:35 часа.

1. Натиснете един или два пъти бутон CLOCK.
2. Натиснете БУТОНИТЕ НА ЦИФРИТЕ, за да настроите 12:35 часа.
3. За да потвърдите - натиснете веднъж бутон CLOCK.

Забележка: По време на готвене можете да проверите актуалното време с натискане на бутон CLOCK.

ГОТВЕНЕ С МИКРОВЪЛНИ

За да готвите с помощта на микровълни, трябва да настроите времето и нивото на мощност. Максималното време за готвене е 99 минути и 99 секунди. По време на готвене можете да проверите нивото на мощността с натискане на бутон MICRO.

Готвене през 5 минути с мощност 60% :

1. Поставете храната във фурната и затворете вратата.
2. За да изберете ниво на мощност 60%, трябва в режим готовност да натиснете и задръжте бутон MICRO.
3. За да зададете времето за готвене, трябва да използвате БУТОНИТЕ НА ЦИФРИТЕ.
4. Натиснете START / QUICK START.

Натиснете	Ниво на мощност
Еднократно	100% (P100)
Двукратно	80%(P-80)
3 пъти	60%(P-60)
4 пъти	40%(P-40)
5 пъти	20%(P-20)
6 пъти	0%(P-00)

УВЕЛИЧАВАНЕ НА ВРЕМЕТО ЗА ГОТВЕНЕ

По време на готвене (само при готвене с микровълни, грил и комбинирано готвене) натиснете +30SEC., за да добавите 30 секунди с всяко натискане. Максималното време е 99 минути и 99 секунди.

ПЕЧЕНЕ С ГРИЛ

Максималното време за готвене е 99 минути и 99 секунди. Печене през 12 минути.

1. Поставете храната във фурната и затворете вратата.
2. Натиснете веднъж бутон GRILL.
3. За да зададете времето за готвене, трябва да използвате БУТОНИТЕ НА ЦИФРИТЕ.
4. Натиснете START / QUICK START.

КОМБИНИРАНО ГОТВЕНЕ

Максималното време за готвене е 99 минути и 99 секунди. По време на готвене можете да проверите нивото на мощност с натискане на бутон COMB.

- Комбинирано готвене през 25 минути.
1. Поставете храната във фурната и затворете вратата.
 2. За да изберете режим комбинирано готвене, трябва да натиснете веднъж или два пъти бутон COMB.
 3. За да зададете времето за готвене, трябва да използвате БУТОНИТЕ НА ЦИФРИТЕ.
 4. Натиснете START / QUICK START.

ФУНКЦИЯ ГОТОВИ НАСТРОЙКИ

Използва се за включване на микровълновата фурна с предварително настроено време. Преди да изберете готовата програма, трябва да настроите часовника.

Когато микровълновата фурна остава в режим готови настройки, актуалното време ще бъде показано върху екрана. Натиснете веднъж бутон PRESET, за да видите настроеното време. По време на показване на настроеното време можете да анулирате готовата програма с натискане на бутон PAUSE/CANCEL.

Не можете да задавате програмите: Бърз старт, Размразяване за време и Размразяване според теглото като готови програми.

Да предположим, че е 8:00 часа и искаме микровълновата фурна да се включи в 12:35 часа:

Извършете следните стъпки:

1. Настройте програмата за готвене.
2. Натиснете веднъж бутон PRESET.
3. Натиснете БУТОНИТЕ НА ЦИФРИТЕ, за да настроите 12:35 часа.
4. Натиснете START / QUICK START.

РАЗМРАЗЯВАНЕ СПОРЕД ТЕГЛОТО

Времето на размразяване и нивото на мощността са настроени автоматично след като въведете категорията храна и нейното тегло. Допустимото общо тегло за всяка категория е посочено по-долу.

КАТЕГОРИЯ НА ХРАНАТА	МАКСИМАЛНО ТЕГЛО	ПОКАЗВАНО СЪОБЩЕНИЕ
Месо	2300g	d1
Птици	4000g	d2
Морски дарове	900g	d3

По време на готвене микровълновата фурна ще се изключи, за да Ви напомни да отворите вратата и да обърнете продукта на другата страна, за да се размрази по-добре. За да включите отново фурната след обръщане на продукта, трябва да затворите вратата и да натиснете веднъж бутон START/QUICK START.

Размразяване на 600 г. скариди.

1. Поставете храната във фурната и затворете вратата.
2. Натиснете 3 пъти бутон WEIGHT DEFROST в режим готовност. Върху дисплея ще се появи символ "d3"
3. С помощта на БУТОНИТЕ НА ЦИФРИТЕ въведете теглото на продукта.
4. Натиснете START / QUICK START.

РАЗМРАЗЯВАНЕ ЗА ВРЕМЕ

1. Поставете храната във фурната и затворете вратата.
2. Натиснете веднъж бутон TIME DEFROST в режим готовност.
3. За да зададете времето за готвене, трябва да използвате БУТОНИТЕ НА ЦИФРИТЕ. Максималното време за готвене е 99 минути и 99 секунди.
4. Натиснете START / QUICK START.

QUICK START

Тази функция е предназначена за готвене на храната с мощност 100%. Поставете храната във фурната и затворете вратата. В режим часовник натиснете и задръжте бутон START/QUICK START, за да зададете времето за готвене (максимум 10 минути). Микровълновата фурна ще се включи веднага автоматично. По време на готвене можете да удължите времето за готвене с натискане на бутон START/QUICK START.

БЛОКАДА НА МИКРОВЪЛНОВАТА ПЕЧКА

Предотвратява използването на микровълновата печка от деца без надзор. Когато е активна блокадата на включване, печката не може да се ползва – върху дисплея се показва индикаторът на блокадата CHILD LOCK.

Активиране на БЛОКАДАТА НА ВКЛЮЧВАНЕ: Натиснете и задръжте бутон PAUSE/CANCEL в продължение на 3 секунди. Ще се чуе звуков сигнал и върху дисплея ще се появи символа за блокада.

Деактивиране на БЛОКАДАТА НА ВКЛЮЧВАНЕ: Натиснете и задръжте бутон PAUSE/CANCEL в продължение на 3 секунди, докато върху дисплея изгасне индикатора за блокадата на включване.

АВТОМАТИЧНО ГОТВЕНЕ

Върху крайния резултат от готвенето оказват влияние индивидуалните навици при готвене, поддръждането, формата, температурата, количеството на храната и напрежението. Ако храната не е сготвена докрай, трябва да адаптирате времето за готвене. Извършете следните стъпки:

1. Поставете храната във фурната и затворете вратата.
2. За да изберете код от менюто (от А-01 до А-11), трябва да натиснете бутон MENU.
3. За да въведете температурата на храната, натиснете няколко пъти бутон WEIGHT.
4. Натиснете START / QUICK START.

Меню на автоматичното готвене:

Код на менюто:	Мощност	Внимание
А-01 Затопляне (g)	Микровълни	В случай на приготвяне на пиле или месо микровълновата печка ще се изключи, за да напомни на потребителя да обърне храната, с цел да се сготви по-добре.
А-02 Пица (g)	Микровълни	
А-03 Картофи (230g/ всеки)	Микровълни	
А-04 Зеленчуци (g)	Микровълни	
А-05 Напитки	Микровълни	
А-06 Риба (g)	Микровълни	
А-07 Месо (g)	Смесени	
А-08 Ориз (g)	Микровълни	
А-09 Пиле (g)	Смесени	
А-10 Стерилизация	Микровълни	
А-11 Отстраняване на миризми	Микровълни	

МНОГОЕТАПНО ГОТВЕНЕ

Микровълновата фурна е оборудвана с функция за комбиниране на няколко програми за готвене с цел постигане на ефекта на многоетапно готвене. Потребителят може да избере до три програми за готвене (етапи), като си улесни приготвянето на ястието.

1. Изберете първата програма за готвене. НЕ НАТИСКАЙТЕ БУТОН START/QUICK START.
2. Изберете втората програма за готвене. НЕ НАТИСКАЙТЕ БУТОН START/QUICK START.

3. Изберете третата програма за готвене.

4. Натиснете бутон START/QUICK START, за да включите микровълновата печка.

ВНИМАНИЕ: Ако искате да използвате два етапа на готвене, прескочете третата стъпка.

По време на многоетапното готвене можете да настроите само Готвене с микровълни, Грил или Смесено готвене.

СТЕРИЛИЗАЦИЯ*

Тази функция може да причини искрене вътре в камерата на уреда. Преди да включите функцията, извадете всичко от камерата на фурната. По подразбиране микровълновата печка работи през 1 минута с пълна мощност.

1. Уверете се, че камерата на фурната е празна и затворете вратата.
2. Натиснете няколкократно бутон MENU, докато върху дисплея се появи символ А-10.
3. Натиснете веднъж бутон WEIGHT.
4. Натиснете бутон START/QUICK START.

ОТСТРАНЯВАНЕ НА МИРИЗМИ*

Тази функция може да причини искрене вътре в камерата на уреда. Преди да включите функцията, извадете всичко от камерата на фурната. По подразбиране фурната работи през 5 минути. През първата минута фурната работи с пълна мощност, а през следващите 4 минути с мощност 0%VPC.

1. Уверете се, че камерата на фурната е празна и затворете вратата.
2. Натиснете няколкократно бутон MENU, докато върху дисплея се появи символ А-11.
3. Натиснете веднъж бутон WEIGHT.
4. Натиснете бутон START/QUICK START.

ОТСТРАНЯВАНЕ НА ПОВРЕДИ

Микровълновата печка смущава телевизионната картина	Когато микровълновата печка работи, приемането на радио и телевизионния сигнал може да бъде смущавано. Същото явление се наблюдава и при малките електрически уреди, като миксер, прахосмукачка и електрически вентилатор. Това е нормално явление
Печката свети слабо	При готвене с ниска мощност на микровълните светлината в печката може да стане по-слаба. Това е нормално.
Пара се събира върху вратата, горещ въздух излиза от отдушниците	По време на готвене ястието може да генерира пара. По-голяма част от нея излиза през отдушниците. Част от нея може да се събира на хладно място, каквото е вратата на печката. Това е нормално.

Повреда	Възможна причина	Отстраняване
Печката не се включва.	Неправилно включване на захранващия кабел в контакта	Извадете щепсела и го включете отново в контакта след около 10 секунди.
	Изгорял предпазител или се е включил аварийния прекъсвач.	Сменете предпазителя или включете прекъсвача (това се извършва само от Сервиз на Hansa)
	Проблем с контакта	Проверете контакта с помощта на други електрически уреди.
Печката не загрява.	Неправилно затворена врата.	Затворете добре вратата.
Стъклената въртяща се чиния генерира шум при работа на микровълновата печка	Замърсен въртящ се пръстен и дъно на печката.	Вижте „Поддръжка на микровълновата печка“

ПОЧИСТВАНЕ

Преди да пристъпите към почистване се уверете, че микровълновата печка е изключена от източника на захранване.

- След използване почистете вътрешната камера на печката с леко навлажнена кърпа.
- Почистете аксесоарите по обикновен начин с воден разтвор на сапун.
- Когато са замърсени, рамката на вратата, уплътнението и съседните елементи трябва да бъдат почистени внимателно с мокра кърпа. При почистване на вратата на печката използвайте само неагресивни и неабразивни почистващи препарати, като ги нанасяте с гъба или мека кърпа.

По време на почистване на стъклената врата не използвайте никакви агресивни триещи предмети или остри метални гъби, тъй като това може да доведе до надраскване на повърхността и увреждане на стъклото.

С цел почистване на фурната трябва: поставете половинка от лимон в купата, добавете 300 ml вода и включете само микровълни със 100% мощност за 10 минути.

След почистване изключете захранването на печката и изтрийте вътрешните части с помощта на мека, суха кърпа.

Гаранция

Гаранционно свидетелство според гаранционната карта
Производителят не отговаря за повреди и каквито и да са щети настъпили в резултат от неправилното използване на уреда.

Декларация на производителя

Производителят декларира, че продуктът отговаря на съществените изисквания на европейските директиви, изброени по-долу:

- Директива 2014/35/ЕО за ниско напрежение
- Директива 2014/30/ЕО за електромагнетична компатибилност
- Директива 2009/125/ЕО
- Директива RoHS 2011/65/ЕО

и поради това продуктът е маркиран с **CE** и му е издадена декларация за съответствие на разположение на надзорните органи на пазара.

УВАЖАЕМЫЕ ГОСПОДА!

Устройства марки Hansa- это сочетание легкости в использовании и отличной эффективности. Каждое устройство перед отправкой с завода было тщательно проверено на безопасность и функциональность.

Во избежание ненадлежащего обслуживания перед включением кухонной вытяжки просим внимательно ознакомиться с настоящей инструкцией по эксплуатации

Ниже приводятся значения символов, используемых в настоящей инструкции:



Важная информация, касающаяся безопасности пользователя и правильной эксплуатации прибора.



Общая информация и полезные советы.



Риск, связанный с ненадлежащим обращением с прибором или выполнением операций, которые могут выполнять исключительно квалифицированные сотрудники, например, из числа сервиса производителя.



Вопросы охраны окружающей среды.



Пользователю запрещается выполнять данную операцию.

СОДЕРЖАНИЕ

ТЕХНИЧЕСКИЕ ДАННЫЕ	38
МЕРЫ ПРЕДОСТОРОЖНОСТИ	39
УКАЗАНИЯ ПО ТЕХНИКЕ БЕЗОПАСНОСТИ	41
УНИЧТОЖЕНИЕ / УТИЛИЗАЦИЯ ИСПОЛЬЗОВАННОГО УСТРОЙСТВА	44
СИСТЕМА ЗАЩИТЫ ОТ КОРОТКОГО ЗАМЫКАНИЯ	45
ПОСУДА	46
НАСТРОЙКА МИКРОВОЛНОВОЙ ПЕЧИ	48
УСТАНОВКА ВРАЩАЮЩЕГО ПОДНОСА	48
УСТАНОВКА УСТРОЙСТВА	49
ЭКСПЛУАТАЦИЯ	50
УСТРАНЕНИЕ НЕИСПРАВНОСТЕЙ	54
ЧИСТКА	54
ГАРАНТИЯ, ПОСЛЕГАРАНТИЙНОЕ ОБСЛУЖИВАНИЕ	55

ТЕХНИЧЕСКИЕ ДАННЫЕ

Модель	AMGF20E1GFBH
Питание	230V~ 50Hz
Рабочая частота [МГц]	2450
Уровень шума [дБ(А) ге 1рW]	51
Расход мощности [Вт]	1200
Номинальная выходная микроволновая мощность [Вт]	700
Номинальная выходная мощность гриля	900
Объем [л]	20 l
Диаметр вращающегося подноса [мм]	-
Внешние размеры (В x Ш x Г) [мм]	271 x 457 x 396
Микроволновая печь является устройством встраиваемого типа	-
Вес нетто [кг]	~13,1



Устройство предназначено только для бытового использования.

Производитель оставляет за собой право вносить в конструкцию изделия изменения, не влияющие на его функционирование.



Иллюстрации в этом руководстве имеют только обзорный характер. Полное оборудование устройства находится в соответствующем разделе.

 ДЛЯ ТОГО ЧТОБЫ ИЗБЕЖАТЬ ВОЗДЕЙСТВИЯ ВОЗМОЖНОГО ЧРЕЗМЕРНОГО ВОЗДЕЙСТВИЯ МИКРОВОЛНОВОЙ ЭНЕРГИИ

 Ни при каких обстоятельствах не использовать печь с открытой дверцей, так как это может привести к вредному воздействию микроволновой энергии. Важно не выключать защитные блокировки и не пытаться что-либо делать с ними.

 Не вставлять никаких предметов между передней панелью печи и дверцей печи, и не позволять, чтобы грязь или остатки чистящего средства накапливались на уплотняющих поверхностях.

 Не пользоваться неисправной печью. Особенно важно, чтобы дверца печи надежно закрывалась, и, чтобы не были повреждены:

1 дверца (погнута, треснута)

2 петли и защелки (сломаны, треснуты или ослаблены)

 3 уплотнители дверцы и уплотняющие поверхности
Настраивать, проводить осмотр и ремонтировать микроволновую печь должен исключительно квалифицированный специалист сервисного центра производителя. Особенно это касается работ, когда нужно снять крышку, защищающую пользователя от микроволнового излучения.

 Не разрешайте детям младше 8 лет приближаться к прибору и его питающему кабелю.

 Не разрешается устанавливать микроволновую печь в кухонный шкаф*

 **ПРЕДУПРЕЖДЕНИЕ:** Прибор и его доступные части нагреваются во время эксплуатации. Необходимо избегать контакта с горячими частями. Не разрешайте детям младше 8 лет приближаться к прибору, разве что под надзором взрослых;

 Не следует чистить прибор паром

 Во время работы печи шкафы могут нагреваться;

* касается устройств, не предназначенных для встраивания

ИНСТРУКЦИЮ ВНИМАТЕЛЬНО ПРОЧИТАТЬ И СОХРАНИТЬ.



Для снижения пожарного риска, травмирования людей или воздействия чрезмерной микроволновой энергии во время пользования устройством, необходимо соблюдать основные нижеприведенные правила безопасности



Перед использованием внимательно прочитать инструкцию по эксплуатации устройства.



В целях снижения риска возникновения пожара в камере печи необходимо следить за процессом приготовления.



Устройство использовать только согласно его назначению, описанному в инструкции. Не использовать коррозионные химические вещества в устройстве. Печь специально спроектирована для разогревания или приготовления пищи. Она не предназначена для промышленного или лабораторного использования.



ПРЕДУПРЕЖДЕНИЕ: Дети могут пользоваться печью, установленной в комбинированном режиме, если это происходит под контролем взрослых, так как при таком режиме генерируется высокая температура*;



ПРЕДУПРЕЖДЕНИЕ: Нельзя нагревать жидкости и другие продукты питания в плотно закрытой посуде, потому что они могут взорваться;





ПРЕДУПРЕЖДЕНИЕ: Это устройство может использоваться детьми в возрасте 8 лет и старше, лицами с ограниченными физическими, мануальными или умственными возможностями и лицами с отсутствием опыта и знания оборудования, если они находятся под постоянным присмотром или получили инструкции о том, как использовать устройство безопасным образом, и знакомы с рисками, связанными с использованием устройства. Дети не должны играть с прибором. Очистка и техническое обслуживание прибора не должны выполняться детьми в возрасте до 8 лет и без присмотра компетентного лица.



Пользоваться только такой посудой, которая подходит для использования в микроволновой печи;

* Касается устройств с грилем

 Быть особенно внимательным, если в печи находится пища в упаковке из бумаги или пластмассы, так как существует риск возгорания;

 В случае если наблюдается дым и/или возгорание, выключить устройство или отключить от сети электропитания, дверцу держать закрытой пока пламя полностью не погаснет;

Микроволновый подогрев напитков может привести к задержке кипения, поэтому следует соблюдать осторожность при обращении с емкостью;

 Подробнее о чистке уплотнителей дверцы и прилегающих частей описано в соответствующем разделе данной инструкции.

 Печь необходимо регулярно чистить и удалять остатки пищи

 Если регулярно не очищать печь, это приведет к разрушению поверхности, что сократит срок службы и, возможно, приведет к опасной ситуации

 Внимание! Если неотключаемый кабель питания поврежден, он должен быть заменен производителем или в сервисном пункте, или квалифицированным специалистом во избежание опасности.

 Перед началом использования печи необходимо прокалить тэн гриля (во время прокалки тэна из вентиляционной решетки может слегка выходить дым)*:









- включить вентиляцию в помещении или открыть окно,
- установить работу печи в режиме гриля примерно на 3 минуты и прокалить тэн гриля без помещения в камеру пищи.

 Печь должна быть установлена на ровной поверхности.

 Вращающийся поднос и роликовая подставка должны находиться в печи во время приготовления. Блюда необходимо аккуратно класть на вращающийся поднос и осторожно с ним обращаться, чтобы не разбить.

 Неправильно подобранная посуда для подрумянивания из-за высокой температуры может привести к тому, что вращающийся поднос треснет.

* Касается устройств с грилем

-  Мешочки использовать исключительно соответствующего размера и для приготовления в микроволновых печах.
-  Печь имеет несколько встроенных выключателей для защиты от излучения, когда открыта дверца. Не вмешиваться в работу выключателей.
-  Не включать пустую микроволновую печь. Существует угроза возникновения пожара, обугливания, искрения и повреждения поверхности внутри камеры, если включить пустую печь или поместить блюдо с низким содержанием воды.
-  Не выкладывать пищу непосредственно на вращающийся поднос. Чрезмерное нагревание вращающегося подноса может привести к тому, что он треснет.
-  Не подогревать бутылочки или детское питание для новорожденных в микроволновой печи. Неравномерное подогревание может привести к травмам.
-  Не использовать сосуды с узким горлышком, например, бутылки для сиропов.
-  Не жарить в микроволновой печи на жире и в глубокой посуде.
-  Не делать домашнюю консервацию в микроволновой печи, так как не всегда содержимое банки может достигнуть температуры кипения.
-  Не использовать печь в коммерческих целях. Данное устройство предназначено для бытового использования, или в таких объектах, как*: кухня для сотрудников; в магазинах, офисах и другой рабочей среде, для клиентов отелей, мотелей и других жилищных помещений, в сельских жилых домах, объектах для ночлега*;
-  Для того чтобы не допустить задержки кипения горячей жидкости и напитков, а также ожогов, необходимо перемешать жидкость перед тем, как поставить посуду в печь, и повторить - спустя половину времени приготовления. Затем оставить на короткое время в печи и еще раз перемешать перед тем, как вынуть посуду из печи.

 Следить за процессом приготовления, чтобы из-за чрезмерного времени приготовления блюдо не сгорело.

 Если устройство работает в комбинированном режиме, из-за высокой температуры в печи дети должны пользоваться ею только в присутствии взрослых.*

 Это устройство может использоваться лицами с ограниченными физическими, сенсорными или умственными способностями или с недостатком опыта и знаний, если это происходит под контролем или получили инструкции от лиц, ответственных за их безопасность. Не позволяйте детям играть прибором.

 Не перегревать пищу

 Не использовать камеру печи для складирования. Не хранить внутри печи легковоспламеняющиеся предметы, такие как хлеб, печенье, бумажные изделия и т.п. Если молния ударит в линию электропередач, печь может самостоятельно включиться.

 Удалить проволочные зажимы и металлические ручки из бумажных или пластиковых упаковок/мешочков перед тем, как поместить их в печь.

 Печь должна быть заземлена. Подключать только в исправную заземленную розетку. Смотреть “Система защиты от короткого замыкания”

 Некоторые продукты, такие как цельные яйца (варенные и/или сырые), вода с растительным маслом или жиром, герметически закрытые контейнеры и стеклянные банки могут взорваться, поэтому не следует подогревать их в такой печи.

 Микроволновая печь должна работать под присмотром взрослых. Не следует допускать, чтобы дети имели доступ к элементам панели управления или играли устройством.

 Не использовать микроволновую печь, если повреждены переключатели или вилка, если не работает должным образом, повреждена или упала.

 Не закрывать или блокировать вентиляционные отверстия печи.

 Не хранить и не использовать печь на открытом воздухе.

* Касается устройств с грилем



Не использовать печь вблизи воды, кухонной раковины, в помещении с повышенной влажностью или вблизи плавательного бассейна.



Не погружать шнур и вилку электропитания в воду.



Шнур держать вдали от нагреваемых поверхностей.



Не допускать, чтобы шнур свисал со стола или столешницы.



Устройство должно использоваться с вмонтированной декоративной рамкой*



Поверхность внутри камеры устройства горячая после завершения работы.



Систематически проверять печь и шнур на наличие повреждений. Не пользоваться печью, если выявлены какие-либо повреждения.

УНИЧТОЖЕНИЕ / УТИЛИЗАЦИЯ ИСПОЛЬЗОВАННОГО УСТРОЙСТВА



РАСПАКОВКА



На время транспорта кухонная вытяжка упакована и предохраняется таким образом, чтобы избежать ее повреждения. После распаковки просим поступать с упаковочными материалами способом, не угрожающим окружающей среде.

Все упаковочные материалы являются неопасными для окружающей среды, полностью (на 100%) годятся для вторичного использования и имеют маркировку соответствующим символом.

Внимание! Упаковочные материалы (полиэтиленовые пакеты, пенополистирол и т.д.) необходимо хранить вдали от детей.



ПРЕКРАЩЕНИЕ ЭКСПЛУАТАЦИИ



По окончании эксплуатации запрещается выбрасывать прибор вместе с бытовыми отходами. Необходимо сдать его в пункт приема электрических и электронных устройств для вторичной переработки. Об этом информирует символ, указанный в инструкции по эксплуатации, на вытяжке и на упаковке.

Используемые в приборе синтетические материалы годятся для вторичной переработки в соответствии с их назначением. Благодаря вторичному использованию материалов или другим формам использования старых и поврежденных электроприборов Вы вносите свой вклад в охрану своей окружающей среды.

Сведения об утилизирующем предприятии Вы можете получить в городской администрации, в коммунальных службах или в магазине бытовых приборов.

* касается встраиваемых устройств

ОПАСНОСТЬ

Опасность поражения электрическим током - некоторые из внутренних компонентов могут привести к серьезным травмам или смерти. Не демонтировать данное устройство.

ПРЕДУПРЕЖДЕНИЕ

Опасность поражения электрическим током. Неправильное использование заземления может привести к поражению электрическим током. Не подключать вилку к розетке, пока устройство не будет правильно установлено и заземлено.

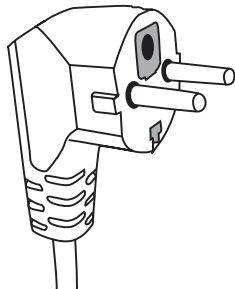

Данное устройство должно быть заземлено. В случае короткого замыкания заземление снижает риск поражения электрическим током, обеспечивая отвод тока через провод заземления. Микроволновая печь оснащена сетевым шнуром с проводом заземления и вилкой. Вилку необходимо вставлять в правильно установленную и заземленную розетку.

Если возникли вопросы по заземлению и подключению к электрической сети, необходимо проконсультироваться с квалифицированным электриком или специалистом сервисной службы.

В случае использования удлинителя, он должен иметь трехжильный провод с заземленной розеткой.

Производитель не несет ответственности за ущерб или травмы, нанесенные в результате подключения печи к источнику питания без защитного отключения или неисправного защитного отключения.

В данном устройстве предусмотрен короткий сетевой шнур, чтобы не запутаться и не зацепиться за него.

Если применяется удлинитель:

- Номинальные электрические данные удлинителя должны быть, по крайней мере, такими же высокими, как номинальные электрические данные устройства.
- Удлинитель должен иметь 3- жильный провод с заземлением,
- Провод удлинителя должен быть положен таким образом, чтобы не свисал со столешницы или стола, где дети могут за него потянуть, зацепиться или непроизвольно вытянуть.

ПРЕДУПРЕЖДЕНИЕ



Риск травмирования людей. Герметически закрытая посуда может взорваться. Закрытую посуду открыть, а запаиваемые мешочки проколоть перед началом приготовления пищи.

Материалы, которые можно использовать в печи, и которых следует избегать при использовании печи.

Не вся неметаллическая посуда является безопасной для применения в печи. В случае сомнения можно проверить данную посуду, поступая следующим образом:

Испытание посуды:

- 1 Наполнить контейнер, безопасный для применения в печи, 1 стаканом холодной воды (250 мл), то же самое сделать с испытательной посудой.
- 2 Готовить на максимальной мощности 1 минуту.
- 3 Осторожно прикоснуться к посуде. Если посуда теплая, не использовать в микроволновой печи.
- 4 Не превышать время приготовления 1 минуту.

Материалы, которые нельзя использовать в микроволновой печи

Вид посуды	Примечания
Алюминиевый поднос	Может привести к возникновению электрической дуги. Пищу переложить в посуду, которая подходит для использования в микроволновой печи.
Картонная коробка с металлической ручкой	Может привести к возникновению электрической дуги. Пищу переложить в посуду, которая подходит для использования в микроволновой печи.
Металл или посуда с металлической каемкой	Металл не пропускает микроволнового излучения. Металлическая каемка может привести к возникновению электрической дуги.
Металлические крышки - закручиваемые	Могут привести к возникновению электрической дуги и возгоранию в печи.
Бумажные мешочки	Могут привести к возгоранию в печи.
Пенопласт	Пенопласт может плавиться или загрязнять находящуюся в печи жидкость, если будет задана высокая температура.
Древесина	Древесина в печи высыхает, в следствии чего могут возникнуть трещины или сломаться.

Материалы, которые можно использовать в микроволновой печи

Вид посуды	Примечания
Алюминиевая фольга	Только тонкие полоски. Небольшие гладкие куски можно использовать, чтобы накрыть тонкие ломтики мяса или птицы для предотвращения подгорания отдельных частей продуктов. Может возникнуть электрическая дуга, если фольга расположена слишком близко к стенкам печи. Фольга должна находиться на расстоянии 2.5 см от стенок печи.
Миска для подрумянивания	Следовать инструкции производителя. Дно миски для подрумянивания должно находиться на высоте не менее 5 мм над вращающимся подносом. При неправильном использовании вращающийся поднос может треснуть.
Столовая посуда	Только та, которая подходит для микроволновой печи. Следовать инструкции производителя. Не использовать посуду с трещинами или сколами.
Стекланные банки	Всегда снимать крышку. Использовать только для подогревания блюда до соответствующей температуры. Большинство стекланных банок не выдерживает высоких температур и могут треснуть.

ПОСУДА

Стекланная посуда	Использовать только термостойкую стеклянную посуду в печи. Убедиться, что на ней нет металлических каемок. Не использовать посуду с трещинами или сколами.
Мешочки для запекания в микроволновой печи	Следовать инструкции производителя. Не применять металлические зажимы.
Картонные тарелки и кружки	Сделать надрезы, чтобы вышел пар. Использовать только для кратковременного приготовления/разогревания. Не оставлять печь без присмотра во время приготовления.
Бумажные полотенца	Использовать только, чтобы накрыть разогреваемое блюдо для впитывания жира. Использовать только для кратковременного приготовления под постоянным присмотром.
Пергаментная бумага	Использовать только, чтобы накрыть блюдо для предотвращения брызг, для запекания.
Пластик	Только тот, который подходит для микроволновой печи. На этикетке должно быть указано „для микроволновой печи”. Не-которая пластиковая посуда становится мягкой, когда блюдо внутри нагревается. „Мешочки для запекания, и герметически закрытую пластиковую упаковку нужно надрезать, прокаль-вать, либо делать отверстия согласно указаниям на упаковке.
Пластиковая упаковка	Только та, которая подходит для микроволновой печи. Использовать только, чтобы накрыть блюдо во время приготовления с целью сохранения влажности. Не допускать, чтобы пластико-вая упаковка касалась блюда.
Термометры	Только та, которая подходит для микроволновой печи. (термо-метры для мяса и сахара).
Вощеная бумага	Использовать только, чтобы накрыть блюдо с целью предо-твращения брызг и сохранения влажности.

Материал посуды	Микровол-ны	Гриль	Режим Комби
Термостойкое стекло	ДА	ДА	ДА
Обычное стекло	НЕТ	НЕТ	НЕТ
Термостойкая керамика	ДА	НЕТ	НЕТ
Посуда из пластика безопасна при использо-вании в печи	ДА	НЕТ	НЕТ
Кулинарная бумага	ДА	НЕТ	НЕТ
Металлический поднос	НЕТ	ДА	НЕТ
Металлическая подставка (входящая в ком-плект микроволновой печи)*	НЕТ	ДА	НЕТ
Алюминиевая фольга и формы из алюминия	НЕТ	ДА	НЕТ

* Доступно только в некоторых моделях

НАСТРОЙКА МИКРОВОЛНОВОЙ ПЕЧИ

РУ

Название составных частей микроволновой печи

Вынуть печь и все материалы из картонной коробки и камеры печи. В комплект микроволновой печи входит:

Вращающийся поднос	1
Роликовое кольцо	1
Инструкция по эксплуатации	1
Подставка для гриля*	1*

- A) Панель управления
- B) Система блокировки - Отключает печь от электропитания, если во время работы будет открыта дверца.
- C) Роликовое кольцо
- D) Вращающийся поднос
- E) Защитный экран внутри дверцы
- F) Дверца

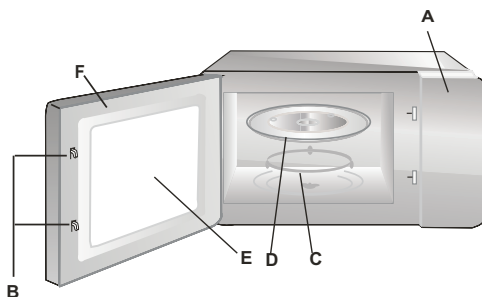

УСТАНОВКА ВРАЩАЮЩЕГО ПОДНОСА

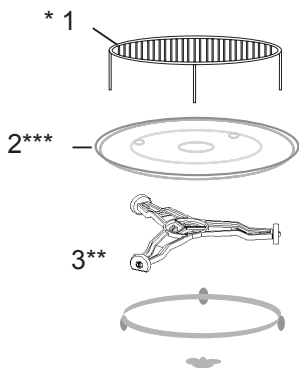

- 1 Запрещается прижимать и ставить вращающийся поднос вверх дном.
- 2 Во время приготовления всегда использовать вращающийся поднос и роликовое кольцо.
- 3 Для приготовления или разогрева всегда помещать блюда на вращающийся поднос
- 4 Если вращающийся поднос треснет, необходимо обратиться в авторизованный сервисный пункт.

Элементы оснащения:

1. Подставка для гриля
2. Вращающийся поднос
3. Роликовое кольцо

* Доступно в некоторых моделях. **Примечание:** Если в комплект микроволновой печи входит подставка для гриля, ее нужно использовать исключительно в режиме „ГРИЛЬ”. Подставку для гриля устанавливать на вращающийся поднос.

** Роликовое кольцо есть двух видов, в зависимости от модели. Они не являются взаимозаменяемыми.

*** Наличие поворотного стола зависит от модели. В данном случае блюда следует готовить на собственной тарелке, помещаемой в камеру микроволновой печи.

УСТАНОВКА УСТРОЙСТВА

RU

- Удалить упаковочные материалы и элементы.
- Проверить печь с точки зрения таких повреждений, как вмятины, смещения, поломка дверцы.
- С поверхности снять защитную пленку.
- Не устанавливать микроволновую печь, если она повреждена.



Не снимать светло-коричневую слюдяную пластину, прикрученную болтами внутри печи, которая служит для предохранения магнетрона.

Установка

1. Устройство предназначено только для бытового использования.
2. Микроволновую печь можно использовать только после того, как буде встроена в кухонную мебель*.
3. Способ установки в кухонную мебель представлен в “Памятке-инструкции”**.
4. Микроволновая печь должна быть установлена в шкафу шириной 60 см и на высоте 85 см от пола кухни*.

Не снимать ножки с нижней части печи*.

Блокировка впускных и выпускных отверстий может повредить печь.

Установить печь подальше от теле- и радиоприемников. Работа микроволновой печи может вызвать помехи при приеме радио- и телевизионных сигналов.

2. Печь подключить в стандартную розетку.

Но предварительно убедиться, что напряжение и частота розетки такие же, как на заводской табличке.

ПРЕДУПРЕЖДЕНИЕ: Не устанавливать печь над варочной плитой или другим устройством, выделяющим тепло. В данном случае можно повредить устройство и потерять гарантию.

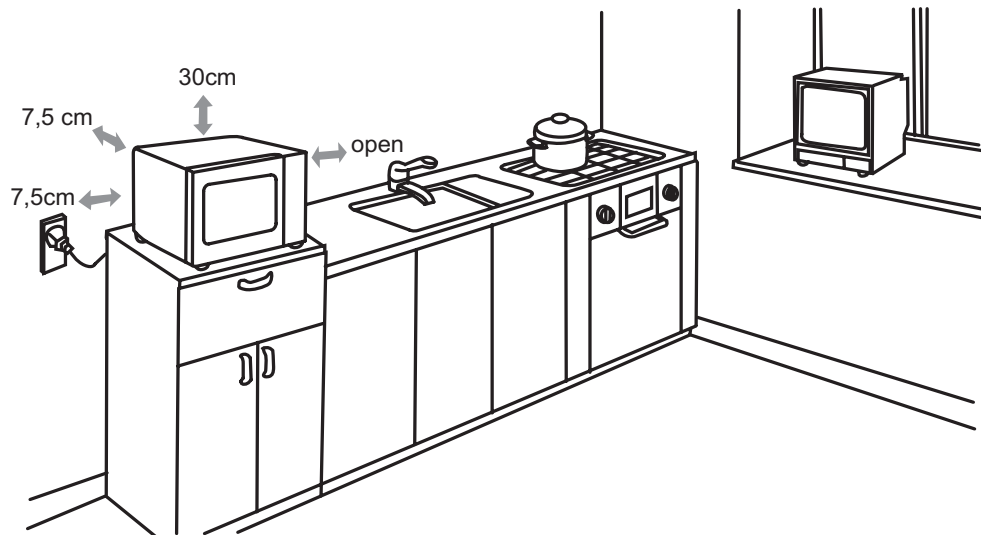

Доступные поверхности могут быть горячими во время работы.



* Касается встраиваемых устройств

Данная микроволновая печь оснащена современной электронной панелью управления для регулировки параметров приготовления и подогрева пищи.

Панель управления

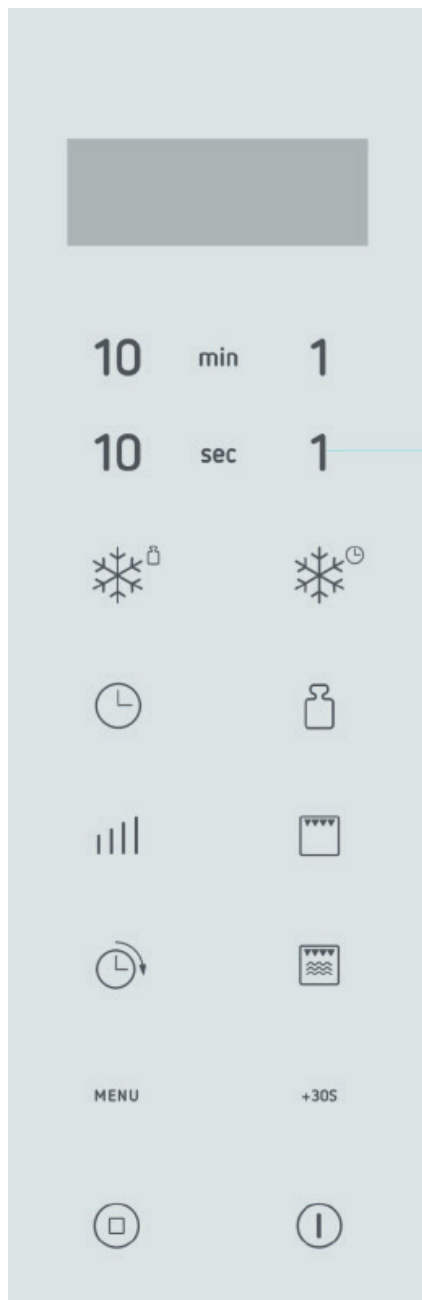



НА ЭКРАНЕ ДИСПЛЕЯ показано время приготовления, мощность, индикаторы и актуальное время.

КНОПКИ ЦИФР предназначены для установки текущего времени, времени приготовления.

 MICRO. - для выбора мощности микроволн.

 GRILL - используется для настройки программы в режиме "гриль".

 COMB. - используется для настройки программы комбинированного режима приготовления с использованием разных функций.

 CLOCK - используется для настройки часов.

 PRESET - используется для настройки предварительно заданного времени работы печи.

+30S +30СЕК. - используется для продления времени приготовления.

 WEIGHT - используется для ввода веса продуктов, программы стерилизации и режима удаления запахов.

 TIME DEFROST - предназначен для настройки программы разморозки по времени.

 WEIGHT DEFROST - используется для настройки программы разморозки по весу.

 PAUSE/CANCEL - используется для приостановки или аннулирования выбранной программы. Также используется для настройки блокировки запуска.

 START/QUICK START - используется для запуска программы приготовления. Используется для настройки программы быстрого старта.

Menu MENU - предназначена для настройки программы автоматического приготовления.

УСТАНОВКА ТЕКУЩЕГО ВРЕМЕНИ

Микроволновая печь оснащена цифровыми часами. Нажимая на кнопку CLOCK в режиме ожидания, можно выбрать 12-часовой или 24-часовой формат отображения времени. Пример: настройка времени на 12:35.

1. Нажмите на кнопку CLOCK один или два раза.
2. Используйте КНОПКИ ЦИФР, чтобы задать время 12:35.
3. Нажмите кнопку CLOCK один раз для подтверждения.

Внимание: Чтобы увидеть текущее время во время приготовления пищи, нажмите кнопку CLOCK.

ПРИГОТОВЛЕНИЕ С ПОМОЩЬЮ МИКРОВОЛН

Для приготовления с использованием микроволнового излучения следует задать время и уровень мощности. Максимальное время приготовления составляет 99 минут 99 секунд. Чтобы увидеть уровень мощности во время приготовления, нажмите кнопку MICRO.

Время приготовления 5 минут при мощности 60%.

1. Поместите продукты в СВЧ-печь и закройте дверцу.
2. Для выбора уровня мощности 60%, в режиме ожидания нажмите и удерживайте кнопку MICRO.
3. Чтобы задать время приготовления, используйте КНОПКИ ЦИФР.
4. Нажмите START/QUICK START.

Нажать	Уровень мощности
Один раз	100%(P100)
Два раза	80%(P-80)
3 раза	60%(P-60)
4 раза	40%(P-40)
5 раз	20%(P-20)
6 раз	0%(P-00)

ПРОДЛЕНИЕ ВРЕМЕНИ ПРИГОТОВЛЕНИЯ

Во время приготовления (при использовании лишь СВЧ, режима "гриль" и комбинированного режима приготовления), нажмите +30СЕК., чтобы добавить 30 секунд при каждом нажатии. Максимальное время составляет 99 минут 99 секунд.

ГРИЛЬ

Максимальное время приготовления составляет 99 минут 99 секунд. Подрумянивание в течение 12 минут.

1. Поместите продукты в СВЧ-печь и закройте дверцу.
2. Нажмите один раз кнопку GRILL.
3. Чтобы задать время приготовления, используйте КНОПКИ ЦИФР.
4. Нажмите START/QUICK START.

КОМБИНИРОВАННЫЙ РЕЖИМ ПРИГОТОВЛЕНИЯ

Максимальное время приготовления составляет 99 минут 99 секунд. Чтобы узнать уровень мощности во время приготовления, нажмите кнопку COMB.

Комбинированный режим приготовления в течение 25 минут.

1. Поместите продукты в СВЧ-печь и закройте дверцу.
2. Чтобы выбрать комбинированный режим приготовления, нажмите один или два раза кнопку COMB.
3. Чтобы задать время приготовления, используйте КНОПКИ ЦИФР.
4. Нажмите START/QUICK START.

ФУНКЦИЯ ПРЕДВАРИТЕЛЬНОЙ НАСТРОЙКИ

Используется для включения микроволновой печи с предварительно заданным временем приготовления. Перед выбором готовой программы необходимо настроить часы.

Когда СВЧ работает в режиме предварительной настройки, текущее время высвечивается на экране. Чтобы узнать заданное время приготовления, нажмите один раз кнопку PRESET. Во время высвечивания заданного времени можно отменить предварительно заданную программу, нажав на кнопку PAUSE/CANCEL.

Программы Быстрый пуск, Размораживание по времени, Размораживание по весу не могут быть задействованы с предварительными настройками.

Предположим, сейчас 8:00 и мы хотим, чтобы СВЧ-печь включилась в 12 :35:

Действия:

1. Выберите программу приготовления.
2. Нажмите один раз кнопку PRESET.
3. Используйте КНОПКИ ЦИФР, чтобы задать время 12:35.
4. Нажмите START/QUICK START.

РАЗМОРОЗКА ПО ВЕСУ

Время размораживания и уровень мощности устанавливаются автоматически после ввода категории продукта и его веса. Допустимый общий вес для каждой категории приведен ниже.

КАТЕГОРИЯ ПРОДУКТОВ	МАКСИМАЛЬНЫЙ ВЕС	ВЫСВЕЧИВАЕМОЕ СООБЩЕНИЕ
Мясо	2300г	d1
Птица	4000г	d2
Морепродукты	900г	d3

Во время приготовления СВЧ-печь выключится, что является сигналом того, что необходимо открыть дверцу и перевернуть продукты на другую сторону для более эффективного размораживания; чтобы повторно включить микроволновую печь, после переворачивания следует закрыть дверцу и один раз нажать кнопку START/QUICK START. Размораживание 600г креветок.

1. Поместите продукты в СВЧ-печь и закройте дверцу.
2. В режиме ожидания нажмите 3 раза на кнопку WEIGHT DEFROST. На экране появится "d3".
3. ИСПОЛЬЗУЯ КНОПКИ ЦИФР, введите массу продукта.
4. Нажмите START/QUICK START.

РАЗМОРОЗКА ПО ВРЕМЕНИ

1. Поместите продукты в СВЧ-печь и закройте дверцу.
2. В режиме ожидания нажмите один раз на кнопку TIME DEFROST.
3. Чтобы задать время приготовления, используйте КНОПКИ ЦИФР. Максимальное время приготовления составляет 99 минут 99 секунд.
4. Нажмите START/QUICK START.

QUICK START

Функция используется для приготовления пищи с мощностью 100%. Поместите продукты в СВЧ-печь и закройте дверцу. В режиме часов нажмите и удерживайте кнопку START/QUICK START, задавая время приготовления (максимально 10 минут). Печь сразу автоматически включится. Во время приготовления можно нажать кнопку START/QUICK START, чтобы продлить время приготовления.

БЛОКИРОВКА ЗАПУСКА

Защищает от включения печи детьми. Микроволновая печь не включится при активированной блокировке запуска - на дисплее появится индикатор блокировки запуска CHILD LOCK.

Настройка БЛОКИРОВКИ ЗАПУСКА: Нажмите и удерживайте кнопку PAUSE/CANCEL в течение 3 секунд. Прозвучит звуковой сигнал и на дисплее загорится символ блокировки запуска.

Отключение БЛОКИРОВКИ ЗАПУСКА: Нажмите и удерживайте кнопку PAUSE/CANCEL в течение 3 секунд, пока на дисплее не погаснет индикатор блокировки запуска.

АВТОМАТИЧЕСКОЕ ПРИГОТОВЛЕНИЕ

Результат приготовления зависит от индивидуальных предпочтений при приготовлении блюд, размещения, формы, массы, количества продуктов, а также напряжения сети. Если блюдо неготово, следует увеличить время его приготовления. Действия:

1. Поместите продукты в СВЧ-печь и закройте дверцу.
2. Чтобы выбрать код меню (от А-01 до А-11), нажмите кнопку MENU.
3. Чтобы задать массу продуктов, несколько раз нажмите кнопку WEIGHT.
4. Нажмите START/QUICK START.

Меню автоматического приготовления:

Код меню:	Мощность	Внимание
A-01 Подогрев (г)	СВЧ	При приготовлении курицы и мяса печь выключится, что будет сигналом пользователю о необходимости перевернуть блюдо для достижения лучших результатов приготовления.
A-02 Пицца (г)	СВЧ	
A-03 Картофель (230г/каждый)	СВЧ	
A-04 Овощи (г)	СВЧ	
A-05 Напитки	СВЧ	
A-06 Рыба (г)	СВЧ	
A-07 Мясо (г)	Комбинированный	
A-08 Рис (г)	СВЧ	
A-09 Курица (г)	Комбинированный	
A-10 Стерилизация	СВЧ	
A-11 Удаление запахов	СВЧ	

ПОЭТАПНОЕ ПРИГОТОВЛЕНИЕ

В печи предусмотрена функция совмещения нескольких программ приготовления для достижения эффекта многоэтапного приготовления. Пользователь может настроить до трех программ (этапов) приготовления, что облегчит приготовление блюда.

1. Настройте первую программу приготовления. НЕ НАЖИМАЙТЕ КНОПКУ START/QUICK START.

2. Настройте вторую программу приготовления. НЕ НАЖИМАЙТЕ КНОПКУ START/QUICK START.

3. Настройте третью программу приготовления.

4. Нажмите кнопку START/QUICK START, чтобы включить печь.

ВНИМАНИЕ: Пропустите третий шаг, если предусмотрено использование двух этапов приготовления.

Во время многоэтапного приготовления можно выбрать лишь Приготовление СВЧ, Гриль или Комбинированный режим приготовления.

СТЕРИЛИЗАЦИЯ*

При использовании данного режима внутри камеры печи может возникнуть искрение. Перед включением выньте все из печи. По умолчанию печь работает в течение 1 минуты при полной мощности.

1. Проверьте, все ли Вы вынули из печи, и закройте дверку.

2. Нажимайте несколько раз кнопку MENU, пока на дисплее не появится А-10.

3. Нажмите один раз на кнопку WEIGHT.

4. Нажмите на кнопку START/QUICK START.

УДАЛЕНИЕ ЗАПАХОВ*

При использовании данного режима внутри камеры печи может возникнуть искрение. Перед включением выньте все из печи. По умолчанию печь работает в течение 5 минут. Первую минуту печь работает при полной мощности, а следующие 4 минуты - с мощностью 0%VPC.

1. Проверьте, все ли Вы вынули из печи, и закройте дверку.

2. Нажимайте несколько раз кнопку MENU, пока на дисплее не появится А-11.

3. Нажмите один раз на кнопку WEIGHT.

4. Нажмите на кнопку START/QUICK START.

УСТРАНЕНИЕ НЕИСПРАВНОСТЕЙ

Микроволновая печь вызывает помехи в телевизоре	Помехи при приеме радио- и телевизионных сигналов могут возникать во время работы микроволновой печи. Такая же ситуация возникает в случае работы электрических приборов, например, миксера, пылесоса, электрического вентилятора. Это нормальное явление.
Печь плохо освещает	Во время приготовления с низкой микроволновой мощностью освещение печи может быть более слабым. Это нормальное явление.
На дверце накапливается пар, горячий воздух выходит через вентиляционные отверстия	От готовящихся блюд может исходить пар. Большая его часть выходит через вентиляционные отверстия. Но некоторая часть может накапливаться на холодном месте, таком как дверца печи. Это нормальное явление.

Неисправность	Возможная причина	Устранение
Не включается микроволновая печь.	Сетевой шнур не правильно подключен к розетке	Вынуть вилку из розетки и повторно ее вставить через 10 секунд.
	Перегорел предохранитель или сработал защитный выключатель.	Заменить предохранитель или защитный выключатель (Ремонт только в Сервисном Центре Hansa)
	Проблема в розетке	Проверить розетку, подключив другие электрические приборы.
Печь не греет.	Не правильно закрыта дверца.	Хорошо закрыть дверцу.
Стекланный вращающийся поднос издает шум во время работы микроволновой печи	Загрязнено роликое кольцо и дно микроволновой печи.	Смотреть "Чистка и уход за микроволновой печью"

ЧИСТКА

Перед чисткой убедиться, что печь отключена от источника питания.

- a) После использования внутри печи протереть влажной тканью.
- b) Аксессуары очистить обычным способом в мыльной воде.
- c) Если загрязнены рама дверцы, уплотнитель и прилегающие элементы, протереть влажной тканью. При очистке поверхности дверцы и печи использовать только мягкие, не абразивные мыла или моющие средства путем нанесения губкой или мягкой тканью.

Во время чистки стеклянной части дверцы не использовать никаких агрессивных или абразивных чистящих средств, не использовать губки с металлической нитью, так как это может поцарапать поверхность или повредить стекло.

Для очистки внутри камеры необходимо: налить в миску 300 мл воды и положить половинку лимона, поместить в печь, включить ее с мощностью 100% на 10 минут.

После очистки отключить печь от источника питания и протереть внутри мягкой сухой тканью.

Гарантия

Правила гарантийного обслуживания изложены в гарантийном талоне.

Производитель не отвечает за какой-либо ущерб, причиненный в результате ненадлежащего обращения со стиральной машины.

Производитель свидетельствует

Настоящим производитель свидетельствует, что данный бытовой прибор отвечает основным требованиям нижеприведенных директив и требований

- директива по низковольтному оборудованию 2014/35/ЕС,
- директива по электромагнитной совместимости 2014/30/ЕС,
- директива по экологическому проектированию 2009/125/ЕС,
- требование „о безопасности низковольтного оборудования” ТР ТС 004/2011,
- требование „электромагнитная совместимость технических средств” ТР ТС 020/2011



Прибор маркируется единым знаком обращения , и на него выдан сертификат соответствия для предъявления в органы контроля за рынком.

ҚҰРМЕТТІ МЫРЗАЛАР!

Маркасының құрылғылары – пайдалану оңайлығы мен тамаша тиімділіктің үйлесуі. Өр құрылғының қауіпсіздігі мен қызметі зауыттан шығарылар алдында мұқият тексерілген.

Дұрыс қызмет көрсетпеуінің алдын алу үшін ас үй сорғышын қосар алдында аталмыш пайдалану жөніндегі нұсқаулықпен мұқият оқып танысу керек.

Төменде аталмыш нұсқаулықта пайдаланылатын таңбалардың мағыналары берілген:



Пайдаланушы қауіпсіздігіне және құралды дұрыс пайдалануға қатысты маңызды ақпарат.



Құралды тиісінше пайдаланбаумен немесе өндіруші қызметі қатарындағы тек кәсіби мамандар ғана орындай алатын операцияларды орындаумен байланысты қауіп.



Жалпы ақпарат және пайдалы кеңестер.



Қоршаған ортаны қорғау мәселесі.



Пайдаланушыға аталмыш операцияны жүзеге асыруға тыйым салынады.

МАЗМҰНЫ

ТЕХНИКАЛЫҚ МӘЛІМЕТТЕР	56
САҚТЫҚ ШАРАЛАРЫ	57
ҚАУІПСІЗДІК ТЕХНИКАСЫ БОЙЫНША НҰСҚАУЛАР	58
ПАЙДАЛАНЫЛҒАН ҚҰРЫЛҒЫНЫ ЖОЮ / КӨДЕГЕ ЖАРАТУ	63
ҚЫСҚА ТҰЙЫҚТАЛУДАН ҚОРҒАУ ЖҮЙЕСІ	63
ЫДЫС	65
МИКРОТОЛҚЫНДЫ ПЕШТІ БАПТАУ	66
АЙНАЛАТЫН ПОДНОСТЫ ОРНАТУ	66
ЖАБДЫҚТЫ ОРНАТУ	67
ПАЙДАЛАНУ	68
АҚАУЛАРДЫ ЖОЮ	72
ТАЗАЛАУ	72
КЕПІЛДІК, САТУДАН KEЙІНГІ ҚЫЗМЕТ КӨРСЕТУ	73

ТЕХНИКАЛЫҚ МӘЛІМЕТТЕР

Үлгі	AMGF20E1GFBH
Қоректендіру	230V~ 50Hz
Жұмыс жиілігі [МГц]	2450
Шу деңгейі [дБ(А) re 1pW]	51
Қуат шығыны [Вт]	1200
Номиналды шығатын микротолқынды қуат [Вт]	700
Грильдің номиналды шығатын қуаты	900
Көлем [л]	20 l
Айналатын подностың диаметрі [мм]	-
Сыртқы өлшемдер (Б x Е x Б) [мм]	271 x 457 x 396
Микротолқынды пеш кірістірілетін түрдегі құрылғы болып табылады	-
Таза салмағы [кг]	~13,1



Құрылғы тек тұрмыстық мақсатта ғана қолдануға арналған.

Өндіруші құрылғы құрылымына қызметіне әсер етпейтін өзгерістерді енгізуге құқылы.



Аталмыш нұсқаулықтағы суреттер тек шолу сипатында ғана болады. Құрылғыны толық жабдықтау сәйкес бөлімде.



МИКРОТОЛҚЫНДЫ ЭНЕРГИЯНЫҢ ШАМАДАН ТЫС ӘСЕР ЕТУІНЕН АУЛАҚ БОЛУ ҮШІН



Ешбір жағдайда микротолқынды пешті есігі ашулы күйінде пайдалануға болмайды, өйткені бұл микротолқынды энергияның залалды әсеріне әкеп соғуы мүмкін. Өте маңызды – сақтандырғыш бұғаттауларды сөндірмеңіз және олармен ешқандай әрекеттер жүргізбеңіз.



Микротолқынды пештің алдыңғы панелі мен есігінің арасына заттар қоймаңыз және тығыздағыш беттерде ластанулар немесе тазалағыш құралдар қалдықтарының жиналуына жол бермеңіз.



Ақаулы пешті пайдалануға болмайды. Микротолқынды пештің есігі дұрыс жабылғаны және:

1 есігі (майысқан, жарылған)

2 ілмектері мен құлыптары (сынған, жарылған немесе ілмектері өте бос)

3 есіктің тығыздағыштары мен тығыздағыш беттері зақымдалмағаны өте маңызды



Микротолқынды пешті реттеуді, қарауды және барлық жөндеу жұмыстарын тек өндіруші сервис орталығының жоғары білікті маманы ғана орындауы қажет. Бұл әсіресе пайдаланушыны микротолқынды сәулеленуден қорғайтын қақпақты алу қажет болатын жұмыстарға қатысты.



8 жасқа дейінгі балаларға аспапқа және оның қоректендіретін кабеліне жақындауға рұқсат бермеңіз.



Микротолқынды пешті асхана шкафына орнатуға рұқсат берілмейді*



ЕСКЕРТУ: Пайдалану кезінде аспап және оның қол жетімді бөліктері қыздырылады. Ыстық бөліктермен жалғасудан аулақ болу қажет. 8 жасқа дейінгі балаларға аспапқа жақындауға рұқсат бермеңіз, тек ересектердің бақылауымен болады;



Аспапты бумен тазалауға болмайды



Пештің жұмыс істеуі кезінде шкафтар қыздырылуы мүмкін;

* кірістіруге арналмаған құрылғыларға қатысты

НҰСҚАУЛЫҚТЫ МҰҚИЯТ ОҚЫП ШЫҒЫҢЫЗ ЖӘНЕ САҚТАП ҚОЙЫҢЫЗ.



Өрт қауіп-қатерін, адамдардың жарақаттануын немесе құрылғыны пайдалану кезінде шамадан тыс микротолқынды энергияның әсерін төмендету үшін төменде келтірілген негізгі қауіпсіздік ережелерін сақтау қажет



Пайдаланар алдында құрылғыны пайдалану бойынша нұсқаулықты мұқият оқып шығыңыз.



Микротолқынды пештің камерасында өрт шығу қаупін төмендету мақсатымен пісіру үдерісін қадағалап отыру қажет.



Құрылғыны тек қана оның нұсқаулықта сипатталған арналуына сәйкес пайдалану керек. Құрылғыда жемірілетін химиялық құралдарды пайдалануға болмайды. Пеш тағамды жылыту және пісіру үшін арнайы жобаланған. Ол өнеркәсіптік немесе зертханалық пайдалану үшін арналмаған.



ЕСКЕРТУ: Микротолқынды пеш біріктірілген режимде қолданылған жағдайда, балалар микротолқынды пешті тек ересектердің бақылауымен ғана қолдана алады, өйткені өте жоғары температура пайда болады*;



ЕСКЕРТУ: Сұйықтықтар мен басқа да азық-түліктерді тығыз жабылған сыйымдылықта жылытуға болмайды, әйтпесе олар атылуы мүмкін;





ЕСКЕРТУ: Осы құрылғыны 8 және одан жоғары жастағы балалар, сонымен қатар шектеулі дене, сипап-сезу және ақыл-ой қабілеттері бар адамдар, жабдықты қолдануға тәжірибесі және білімі жоқ адамдар, егер олар үздіксіз бақылауда болған жағдайда немесе жабдықты қауіпсіз қолдану бойынша нұсқаулар алған және осы құрылғыны пайдаланумен байланысты ықтимал қауіптілік туралы құлақтандырылған жағдайда ғана, қолдануға болады. Балаларға аспаппен ойнауға болмайды. 8 жасқа дейінгі балаларға және құзыретті тұлғаның бақылауысыз аспапты тазалауға және оған техникалық қызмет көрсетуге болмайды.



Микротолқынды пеште пайдалануға жарайтын сыйымдылықты ғана пайдалануға болады;

* Грилі бар құрылғыларға қатысты

 Пеште қағаз немесе пластмасса орауыштағы тағам бар болса, әсіресе ықыласты болу керек, өйткені жану қауіпі болады;

 Түтінді және /немесе жануды байқаған жағдайда, құрылғыны сөндірген немесе электр қоректендіру желісінен ажыратқан жөн, микротолқынды пештің есігін жалын толық басылмайынша жабық күйінде қалдыру қажет;

Микротолқындармен жылытып жатқан сусындарда қайнау үдерісінің кідірісі туындауы мүмкін, сондықтан сыйымдылықты алған кезде абай болу қажет;

 Есіктің тығыздағыштарын және оған жанасатын бөліктерді тазалауға қатысты толығырақ мәліметтер осы нұсқаулықтың сәйкес бөлімінде берілген.

 Микротолқынды пешті жүйелі түрде тазалап, онда пісіріліп жатқан тағамдардың барлық қалдықтарын кетіріп тұру қажет.

 Микротолқынды пешті жүйелі түрде тазаламаған кезде бұл беттердің зақымдануына әкеп соғуы мүмкін, бұл, өз кезегінде, жабдықтың төзімділігіне кері әсер етуі және қауіпті жағдайлар тудыруы мүмкін

 Назар аударыңыз! Тоқ көзінің алмалы кабелінің зақымдануы кезінде, өндіруші кабелімен немесе арнайы жөндеу орталықтарында, немесе мамандандырылған тұлғамен қауіптіліктің алдын алу мақсатында ауыстырылуы керек.

 Пешті пайдалануды бастамас бұрын грильдің құбырлы электрлі жылытқышын қыздырған жөн (қэж қыздырған кезде микротолқынды пештің желдеткіш саңылауларынан түтін шығуы мүмкін)*:

- ғимарат желдеткішін қосып, терезені ашу,
- пешті шамамен 3 минут уақыт аралығына тек грильдің жұмыс істеу режиміне орнатыңыз және грильдің қэж азықтық тағамдарды жылытпай қыздыру қажет.

 Пеш тегіс бетке орнатылуы қажет.

* Грилі бар құрылғыларға қатысты

- 

Айналатын поднос және айналдыратын дөңгелекті түпқойма пісіру барысында пештің ішінде болуы қажет. Тағамдарды айналатын подносқа абайлап қою керек, оны сындырып алмау үшін сақтықпен қолданған жөн.
- 

Жоғарғы температураның салдарынан қызарту үшін дұрыс таңдалмаған ыдыс айналатын подностың жарылуына әкеп соғуы мүмкін.
- 

Тек сәйкес өлшемдегі қаптарды және микротолқынды пеште пісіруге ғана қолданыңыз.
- 

Пештің есігі ашылған кезде сәулеленуден қорғайтын бірнеше кірістірілген ажыратқыштары бар. Осы ажыратқыштармен ешқандай әрекеттер жасамаңыз.
- 

Бос микротолқынды пешті қоспаңыз. Пешті тағамсыз немесе құрамында өте аз су көлемі бар тағаммен қосу өрттің, тағамның көмірленуінің, ұшқын түзілуінің, сонымен қатар ішкі камера жабынының зақымдануының себебі болуы мүмкін.
- 

Тағамды тікелей айналатын подносқа ақтармаңыз. Айналатын подностың шамадан тыс қыздырылуы оның жарылуына әкеп соғуы мүмкін.
- 

Сәбилерге арналған шағын бөтелкелерді немесе тағамдарды микротолқынды пеште жылытпаңыз. Біркелкі емес жылыту үдерісі жарақаттар тудыруы мүмкін.
- 

Жіңішке мойны бар, мысалы шәрбатқа арналған шағын бөтелкелер сияқты сыйымдылықтарды пайдаланбаңыз.
- 

Микротолқынды пеште майда және терең ыдыста қуырмаңыз.
- 

Микротолқынды пеште өнімдерді үйде консервілеумен айналыспаңыз, өйткені құтының ішіндегісінің барлығы әрдайым қайнау температурасына жетпеуі мүмкін.



Пешті коммерциялық мақсаттарда қолданбаңыз. Осы құрылғы тұрмыстық немесе*: қызметкерлерге арналған асхана; дүкендерде, кеңселерде және басқа жұмыс ортасында, отельдер, мотельдердің клиенттері және басқа тұрғын бөлмелерде, ауылдық тұрғын үйлерде, түнеуге арналған объекттер сияқты объекттерде пайдалануға арналған *;



Ыстық сұйықтықтар мен сусындардың қайнау үдерісін кідіртпеу, сонымен қатар күйіп қалмау мақсатында ыдысты микротолқынды пешке салудан бұрын және дайындау үдерісінің ортасында сұйықтықты араластырған жөн. Сосын пеште қысқа уақытқа қалдырыңыз және сыйымдылықты микротолқынды пештен алмас бұрын тағы да араластырыңыз.



Шамадан тыс уақыт бойы пісіру салдарынан тағамның күйіп кетуінен аулақ болу үшін пісіру үдерісін қадағалаңыз.



Құрылғы біріктірілген режимде жұмыс істеген кезде балалар пешті тек ересектердің бақылауымен ғана қолдана алады, өйткені осы режимде өте жоғары температура пайда болады.*



Осы жабдықты шектеулі дене, сипап-сезу және ақыл-ой қабілеттері бар тұлғалар (балаларды қоса алғанда), немесе тәжірибесі әлде тиісті білімдері жоқ тұлғалар, тиісті бақылауда болған жағдайда және олардың қауіпсіздігі үшін жауапты тұлғалар берген пайдалану нұсқаулығына сәйкес қана пайдалануға болады. Бұл аспаппен балалардың ойнамауын қадағалау қажет.



Тамақты қатты қыздырып жібермеңіз



Пештің камерасын қойма ретінде қолданбаңыз. Микротолқынды пештің ішінде нан, печенье, қағаздан жасалған бұйымдар т.с.с. оңай тұтанатын заттарды сақтамаңыз. Егер найзағай электрмен қоректендіру желісіне тиген жағдайда, пеш еріксіз қосылуы мүмкін.



Микротолқынды пешке қағаз немесе пластикалық орауыштарды / қапшықтарды салмас бұрын олардың орамаларынан сымды қысқыштар мен металл тұтқаларды алып тастау қажет.

* Грилі бар құрылғыларға қатысты

-  Пеш жерге қосылуы қажет. Тек қана жерге қосылған түзу розеткаға қосу керек. «Қысқа тұйықталудан қорғау жүйесі» не қараңыз
-  Қабығы бар жұмыртқа (пісірілген және / немесе шикі), өсімдік майлары немесе тоң май қосылған су сияқты кейбір өнімдер, тығыз жабылған сыйымдылықтар және жабық шыны құтылар жарылуы мүмкін, сондықтан оларды пеште қыздыруға болмайды.
-  Микротолқынды пеш ересектердің бақылауын жұмыс істеуі керек. Балалардың басқару панеліне қолжетімді болулары немесе құрылғымен ойнауына жол бермеу керек.
-  Ток аударғыштар немесе айыр зақымданған, лайықты түрде жұмыс істемесе, зақымдалса немесе құлап қалса, микротолқынды пешті пайдалануға болмайды.
-  Пештің желдеткіш саңылауларын бұғаттауға немесе жабуға болмайды.
-  Пешті ашық ауада сақтамаңыз және пайдаланбаңыз.
-  Пешті судың, асхана қаяуының маңында, ылғал бөлмеде немесе жүзу хауызының маңында пайдаланбаңыз.
-  Электрмен қоректендіру сымы мен айырын суға салмаңыз.
-  Электр сымды қыздырылатын беттерден аулақты ұстаңыз.
-  Электр сымды үстел немесе үстелдің үстіңгі тақтайының шетінен салбыратып қоймаңыз.
-  Құрылғы монтаждап қойылған сәндік жақтаумен бірге пайдаланылуы тиіс *
-  Құрылғы камерасының ішіндегі бет жұмыс аяқталған соң ыстық болады.
-  Пеш пен электр сымды зақымданулар болуына жүйелі түрде тексеріп тұрған жөн. Қандай болмасын зақымданулар айқындалған жағдайда пешті пайдалануға болмайды.

* кірістірілетін құрылғыларға қатысты



ОРАУДАН АШУ



Құрылғыны тасымалдау кезінде зағымдалудан қорғау қарастырылған. Құрылғыны ашқаннан кейін орау элементтерін қоршаған ортаны ластанбай жинаңыз.

Орау үшін қолданылған барлық материалдар, қоршаған ортаға зиянсыз 100% қайта өңделе алады, сәйкес символмен таңбалауға ие.

Назар аударыңыз! Орау материалдарын (полиэтиленді қаптар, пенопласт бөлшектері және т.б.) құрылғыны ашу үрдісі кезінде балалардан алыс ұстау керек.



ПАЙДАЛАНУДАН АЛЫП ТАСТАУ.



Пайдалану мерзімі аяқталғаннан кейін аспапты тұрмыстық қалдықтармен бірге тастауға болмайды. Оны екінші қайтара өңдеу үшін электрлі және электронды құрылғыларды қабылдау орындарына өткізу қажет. Осы туралы пайдалану бойынша нұсқаулықта, өнімде, немесе орамада орналасқан таңба құлақ тандырады.

Аспапта қолданылған синтетикалық материалдар, олардың белгіленулеріне сәйкес екінші қайтара өңдеуге жарамды. Материалдардың екінші қайтара қолдану немесе ескі әрі зақымданған электр құралдарды қолданудың басқа түрлерінің арқасында Сіз қоршаған ортаны қорғауға өзіңізді үлесіңізді қосасыз.

Кәдеге жарататын кәсіпорын туралы мәліметтерді Сіз қалалық әкімшілік, коммуналдық қызметтер немесе тұрмыстық аспапта дүкенінен ала аласыз. ұсынады.

ҚЫСҚА ТҰЙЫҚТАЛУДАН ҚОРҒАУ ЖҮЙЕСІ

ҚАУІПТІЛІК

Электр тоғымен зақымдану қаупі- белгілі ішкі компоненттер ауыр жарақаттардың немесе өлімнің себебі болуы мүмкін. Осы құрылғыны бөлшектемеңіз.

ЕСКЕРТУ

Электр тоғымен зақымдану қаупі. Жерге қосуды дұрыс пайдаланбау электр тоғымен зақымданудың себебі болуы мүмкін. Құрылғы дұрыс орнатылмайынша және жерге қосылмайынша айырды розеткаға қоспаңыз.

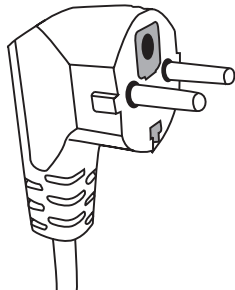

Осы құрылғыны жерге қосу қажет. Қысқа тұйықталу кезінде жерге қосылу электр тоғының жерге қосу сымы арқылы тебілуін қамтамасыз ете отырып, электр тоғымен зақымдану қаупінің деңгейін төмендетеді. Микротолқынды пеш жерге қосылатын сым және айыры бар желі электр сымымен жабдықталған. Айырды дұрыс орнатылған және жерге қосылған розеткаға салу қажет.

Жерге қосу және электр желісіне қосу бойынша сұрақтар туындаған жағдайда жоғары білікті электрик немесе сервистік қызмет маманнан кеңес алған жөн.

Ұзартқышты пайдаланған жағдайда, оның жерге қосылған розеткасы бар үшжетекті сымы болуы қажет.

Пешті қорғаныш ажыратуы жоқ немесе ақаулы қорғаны ажыратуы бар электрмен қоректендіру көзіне қосудың нәтижесі болып табылатын залалдарға немесе жарақаттарға өндіруші жауап бермейді.

Шырмалып қалу және ілінуден аулақ болу үшін осы құрылғыда қысқа желілік электр сым қарастырылған.

Егер ұзартқыш қолданылса:

- Ұзартқыштың номиналды электр деректері, не болғанда да, құрылғының номиналды электр деректері сияқты жоғары болуы қажет.

- Ұзартқыштың жерге қосылған 3-жетекті сымы болуы қажет,

- Балалардың қолы жетпеуі және біреу сүрініп, құрылғыны еріксіз ажыратып алмауы үшін, ұзартқыштың сымы үстелдің үстіңгі тақтайынан немесе үстелден салбырап тұрмайтындай етіп жүргізілуі қажет.

ЕСКЕРТУ



Адамдарды жарақаттандыру қауіп-қатері. Тығыз жабылған ыдыс жарылуы мүмкін. Тамақ пісіруге бастамас бұрын жабық ыдысты ашу, ал дәнекерленген қапшықтарды тесіп алу керек.

Микротолқынды пеште пайдалануға болатын және пешті пайдалану кезінде аулақ болу қажет материалдар.

Кейбір металл емес ыдыстар пеште қолдану барысында қауіпті болуы мүмкін. Егер Сіздің күмәніңіз болса, онда осы ыдысты келесіні орындап тексеруге болады:

Ыдысты сынау:

1 Пеште қолдану үшін қауіпсіз контейнерге 1 стақан (250 мл) салқын су құйыңыз, дәл осындай әрекетті сіз тексергіңіз келетін ыдыспен орындаңыз.

2 Барынша қуатпен шамамен 1 минут бойы қыздырыңыз.

3 Абайлап ыдысқа қол тигізіңіз. Егер ыдыс жылы болса, онда оны микротолқынды пеште пайдалануға болмайды.

4 Дайындау уақыты 1 минуттан артық болмауы қажет.

Микротолқынды пеште пайдалануға болмайтын материалдар

Ыдыстың түрі	Түсініктемелер
Алюминий поднос	Электр доғасы туындауының себебі болуы мүмкін. Дайындалатын тамақты микротолқынды пеште қолдану үшін жарамды ыдысқа қайта салыңыз.
Металл тұтқалары бар қатырма қағаздан жасалған құты	Электр доғасы туындауының себебі болуы мүмкін. Дайындалатын тамақты микротолқынды пеште қолдану үшін жарамды ыдысқа қайта салыңыз.
Металл ыдыс немесе металл жақтауы бар ыдыс	Металл микротолқынды сәулеленуді өткізбейді. Металл жақтау электр доғасы туындауының себебі болуы мүмкін.
Айналдыру әдісімен жабылатын металл қақпақтар	Электр доғасы және пеште өрттің туындауының себебі болуы мүмкін.
Қағаз қапшықтар	Пеште өрттің туындауының себебі болуы мүмкін.
Пенопласт	Егер жоғары температура белгіленетін болса, пенопласт еріп, ішіндегі сұйықтықты ластауы мүмкін.
Ағаш	Ағаш кебеді, сондықтан пеште болған кезде шытынауы немесе сынуы мүмкін.

Микротолқынды пеште пайдалануға болатын материалдар

Ыдыстың түрі	Түсініктемелер
Алюминий жұқалтыр	Тек қана жұқа жолақтар. Өнімдердің жеке бөліктерінің күйіп кетуінің алдын алу үшін кішкентай тегіс бөліктерді еттің немесе тауық етінің жұқа үлестерін жабу үшін қолдануға болады. Егер жұқалтыр микротолқынды пештің қабырғаларына өте жақын орналасса, электр доғасы туындауы мүмкін. Жұқалтыр микротолқынды пештің қабырғаларынан 2,5 см ара қашықта орналасуы қажет.
Қызартуға арналған табақ	Өндірушінің нұсқаулығын сақтау қажет. Қызартуға арналған табақтың табаны айналатын подностан 5 мм-ден кем емес биіктікте болуы қажет. Дұрыс қолданбау айналатын подностың жарылуына әкеп соғуы мүмкін.
Асхана ыдысы	Тек микротолқынды пеште қолдануға жарайтын ыдыс. Өндірушінің нұсқаулығын сақтау қажет. Жарылған немесе бұдырланған ыдысты қолданбаңыз.
Шыны құтылар	Үнемі қақпағын алып тастау қажет. Тек қажет температураға дейін тағамды жылыту үшін ғана қолдану қажет. Көптеген шыны құтылар жоғары температураға төзбейді және жарылуы мүмкін.
Шыны ыдыс	Пеште тек ыстыққа төзімді шыны ыдысты ғана қолдану қажет. Осы ыдыста металл жақтаулардың жоқ екендігіне көз жеткізіңіз. Жарылған немесе бұдырланған ыдысты қолданбаңыз.
Микротолқынды пеште қыздырып пісіруге арналған қапшықтар	Өндірушінің нұсқаулығын сақтау қажет. Металл қысқыштарды қолданбаңыз.

ЫДЫС

Картон тәрелкелер мен саптыаяқтар	Бу шығуы үшін кесіктер жасаңыз. Тек қысқа мерзімде дайындау / жылыту үшін пайдалану қажет. Пешті дайындау барысында қараусыз қалдырмаңыз.
Қағаз майлықтар	Майды сіңіру мақсатында жылытылатын тағамдарды жабу үшін ғана пайдалану қажет. Үздіксіз бақылаумен тек қысқа мерзімде дайындау үшін қолдану қажет.
Жарғақты қағаз	Тек шашыраулардан аулақ болу үшін немесе булану үшін орама ретінде тағамдардың бетін жабу үшін ғана қолдану қажет.
Пластик	Тек микротолқынды пеште қолдануға жарайтын ыдыс. Заттаңбасында «Микротолқынды пешке арналған» деп көрсетілген болуы тиіс. Кейбір пластик сыйымдылықтар онда тағам қызған кезде жұмсарады. «Қыздырып пісіруге арналған қапшықтар» және тығыз жабылған пластик орамаларды кесу, тесу немесе орамадағы нұсқауларға сәйкес саңылаулар жасау қажет.
Пластик орамалар	Тек микротолқынды пеште қолдануға жарайтын ыдыс. Ылғалдылықты сақтау мақсатында пісіру кезінде тағамдарды жабу үшін пайдалану қажет. Пластик орамалардың тағаммен жанасуына жол бермеңіз.
Термометрлер	Тек микротолқынды пеште қолдануға жарайтын ыдыс. (етке және қантқа арналған термометрлер).
Балауыз қағаз	Тек шашыраулардан аулақ болу және тағамның ылғалдылығын сақтау үшін жабын ретінде ғана қолдану қажет.

Ыдыстың материалы	Микротолқындар	Гриль	Біріктірілген режим
Жылуға төзімді шыны	ИӘ	ИӘ	ИӘ
Кәдімгі шыны	ЖОҚ	ЖОҚ	ЖОҚ
Жылуға төзімді керамика	ИӘ	ЖОҚ	ЖОҚ
Пластиктен жасалған ыдыс пеште пайдаланған кезде қауіпсіз	ИӘ	ЖОҚ	ЖОҚ
Аспаздық қағаз	ИӘ	ЖОҚ	ЖОҚ
Металл поднос	ЖОҚ	ИӘ	ЖОҚ
Металл тіреуіш (микротолқынды пештің жинағына кіреді) *	ЖОҚ	ИӘ	ЖОҚ
Алюминий жұқалтыр және жұқалтырдан жасалған пішіндер	ЖОҚ	ИӘ	ЖОҚ

* Кейбір үлгілерде ғана қол жетімді

Микротолқынды пештің құрамдас бөліктерінің атауы

Микротолқынды пешті және барлық материалдарды қатырма қағазды қораптан шығарыңыз. Микротолқынды пеш жинағына мыналар кіреді:

Айналатын поднос	1
Роликті сақина	1
Пайдалану бойынша нұсқаулық	1
Грильге арналған тіреуіш	1*

- A) Басқару панелі
 B) Бұғаттау жүйесі – егер жұмыс уақытында есік ашылатын болса, пешті электр қорегінен ажыратады.
 C) Роликті сақина
 D) Айналатын поднос
 E) Есіктің ішіндегі қорғау экраны
 F) Есік

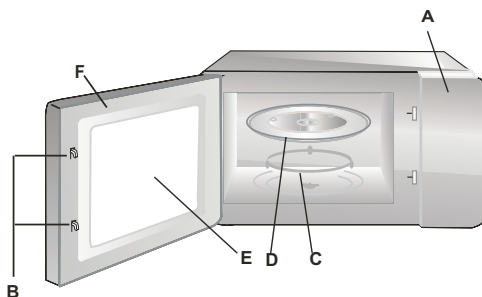

АЙНАЛАТЫН ПОДНОСТЫ ОРНАТУ

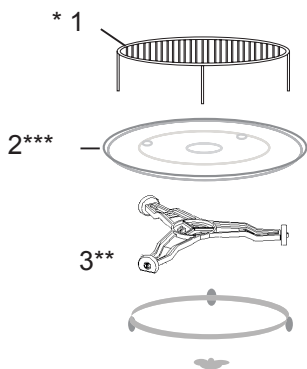

- 1 Айналатын подносты ешқашан басу және төңкеріп орнатуға тыйым салынады.
- 2 Пісіру кезінде үнемі айналатын подносты және роликті сақинаны жүйесін қолдану керек.
- 3 Дайындау және жылыту үшін барлық тағамдарды үнемі айналатын подносқа қойыңыз.
- 4 Егер айналатын поднос жарылса, авторландырған сервис орнымен хабарласу қажет.

Жабдықтау элементтері:

1. Грильге арналған тіреуіш
2. Айналатын поднос
3. Роликті сақина

* Кейбір үлгілерде ғана қол жетімді **Назар аударыңыз!** Егерде микротолқынды пештің жинағына грильге арналған тіреуіш кіретін болса, оны тек қана «ГРИЛЬ» режимінде пайдалану қажет.

** Үлгісіне қарай роликті сақина екі түрлі болады. Олар бірін бірі алмастыратын болып табылмайды.

*** Айналмалы тәрелке моделіне байланысты болады. Мұндай жағдайда тағамдарды қысқа толқынды пеш камерасында орналасқан өз тәрелкесінде дайындаған жөн.

ЖАБДЫҚТЫ ОРНАТУ

- Ораманың барлық материалдары мен элементтерін алыңыз.
- Пешті есігінің майысуы, жылжуы немесе сынуы сияқты зақымдануларының бар-жоқтығын тексеріңіз.
- Бетте қорғау үлдірін алып тастаңыз.
- Егер микротолқында пеш бұзылған болса, онда оны орнатпаңыз.



Магнетронды қорғау үшін қызмет ететін пештің ішкі бөлігіне бұрандамалармен бұралған слюдадан жасалған ашық қоңыр жабынды алмаңыз.

Орнату

1. Құрылғы тек тұрмыстық мақсатта ғана қолдануға арналған.
2. Микротолқынды пешті тек ол асхана жиһазына кірістірілгеннен кейін ғана қолдануға болады*.
3. Микротолқынды пешті асхана жиһазына орнату әдісі «Ескертпе-нұсқаулықта» берілген*.
4. Микротолқынды пеш ені 60 см шкафта және асхана еденінен 85 см биіктікте орнатылуы қажет*.

Пештің төменгі бөлігінен аяқтарды алмаңыз*.

Кіргізу және шығару саңылауларын бұғаттау пешті зақымдай алады.

Пешті теле- және радиоқабылдағыштардан алысыраққа орнату керек. Микротолқынды пештің жұмысы радио- және телевизиялық сигналдарды қабылдау кезінде кедергілер тудыруы мүмкін.

2. Пешті стандартты розеткаға қосыңыз.

Бірақ розетканың кернеуі мен жиілігі зауыттық тақтада көрсетілгені сияқты екендігіне алдын ала көз жеткізіңіз.

ЕСКЕРТУ: Пешті пісіру плитасы немесе ыстық шығаратын басқа құрылғының үстінен орнатпаңыз. Бұл жағдайда құрылғыны зақымдау және кепілдіктен айырылу мүмкін.

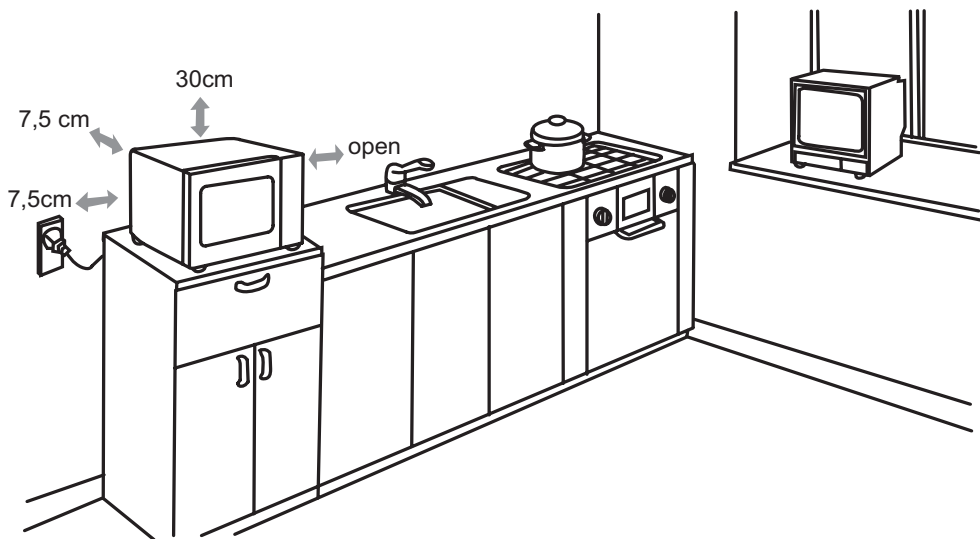

Қолжетімді беттер
жұмыс барысында
ыстық болуы мүмкін.



* Кірістірілетін құрылғыларға қатысты

Осы микротолқынды пеш тамақ пісіру мен жылыту параметрлерін реттеуге арналған заманауи басқару панелімен жабдықталған.

Басқару панелі

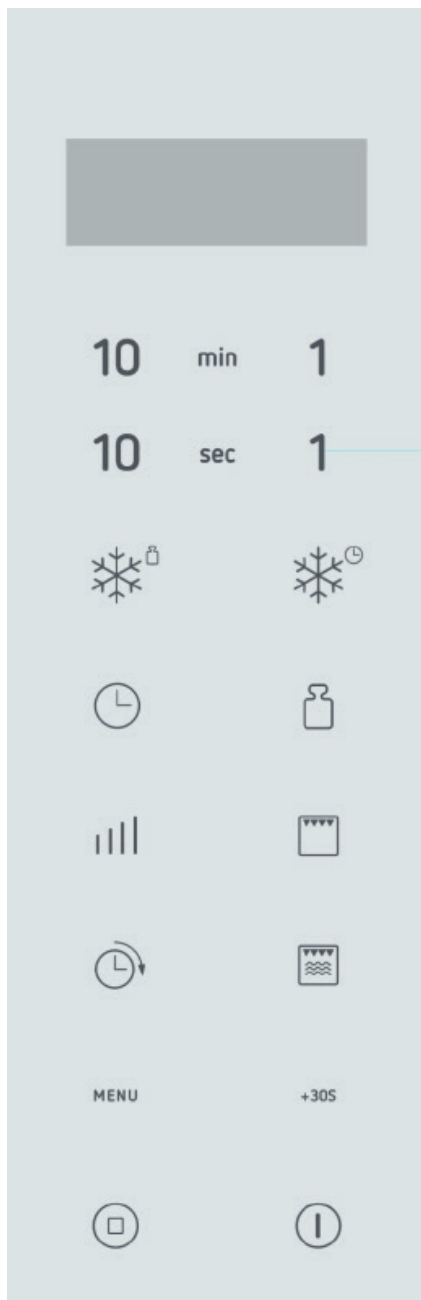

ДИСПЛЕЙ ЭКРАНЫ – әзірлеу уақытын, қуатын, нұсқауын және ағымдағы уақытын көрсетеді

ЦИФР ТҮЙМЕШІКТЕРІ - таймерді, әзірлеу уақытын күйге келтіруге арналған.

|||| MICRO. - Қысқа толқындардың қуатын таңдауға арналған.

☐ GRILL – гриль бағдарламасын күйге келтіруге арналған.

☐ COMB. - аралас әзірлеу бағдарламасын күйге келтіруге арналған, түрлі атқарымдарды біріктіреді.

🕒 CLOCK – таймер атқарымын күйге келтіруге арналған.

🕒 PRESET – әзірлеу бағдарламасының белгілі бір уақытта қосылуы үшін пешті күйге келтіруге арналған.

+30S +30SEC. - әзірлеу уақытын ұзарту үшін.

🍷 WEIGHT – өнімдер салмағын, зарарсыздандыру бағдарламасын және иістерді кетіру күйіне келтіруге арналған.

❄️ TIME DEFROST – уақыт бойынша жібіту бағдарламасы күйіне келтіруге арналған.

❄️ WEIGHT DEFROST – салмақ бойынша жібіту бағдарламасы күйіне келтіруге арналған.

⏏ PAUSE/CANCEL – тоқтату немесе таңдалған бағдарламаны жоюға арналған. Сонымен қатар қосуды бұғаттауды күйге келтіруге арналған.

⏏ START/QUICK START – әзірлеу бағдарламасын қосуға арналған. Жылдам қосу бағдарламасын күйге келтіруге арналған.

Menu MENU – автоматты түрде әзірлеу бағдарламасын күйге келтіруге арналған.

АҒЫМДАҒЫ УАҚЫТТЫ КҮЙГЕ КЕЛТІРУ

Пеш цифрлы таймермен жабдықталған. Күту тәртібіндегі CLOCK түймешігін басқан кезде уақытты көрсету тәртібінің 12-сағаттық немесе 24-сағаттық тәртібі күйіне келтіруге болады. Мысал: 12:35 күйіне келтіру.

1. CLOCK түймешігін бір немесе екі рет басыңыз.
2. Уақытты 12:35 күйіне келтіру үшін ЦИФР ТҮЙМЕШІКТЕРІН басыңыз.
3. Растау үшін CLOCK түймешігін бір рет басыңыз.

Назар аударыңыз: Өзірлеу кезінде ағымдағы уақытты қарау үшін CLOCK түймешігін басыңыз.

МИКРОТОЛҚЫНДАРМЕН ПІСІРУ

Қысқа толқынды пеш көмегі арқылы өзірлеу үшін уақытты және қуат деңгейін күйге келтірген жөн. Өзірлеудің ең жоғары уақыты – 99 минут 99 секунд. Өзірлеу кезінде қуат деңгейін қарау үшін MICRO түймешігін басыңыз.

60% қуатпен пісіру уақыты 5 минут.

1. Тамақ өнімін пешке орналастырыңыз және есігін жабыңыз.
2. Қуаттың 60% таңдау үшін күту тәртібіндегі MICRO түймешігін басып ұстап тұрыңыз.
3. Өзірлеу уақытын күйге келтіру үшін ЦИФР ТҮЙМЕШІКТЕРІН басыңыз.
4. START/QUICK START басыңыз.

Басыңыз.	Қуат деңгейіне
Бір рет	100% (P100)
Екі рет	80%(P-80)
3 рет	60%(P-60)
4 рет	40%(P-40)
5 рет	20%(P-20)
6 рет	0%(P-00)

ӨЗІРЛЕУ УАҚЫТЫН ҰЗарту

Өзірлеу кезінде (тек қысқа толқынды пеш, грильдер және аралас дайындау үшін) әр басқан кезде 30 секунд қосу үшін +30SEC. басыңыз. Ең жоғары уақыт – 99 минут 99 секунд.

ГРИЛЬ

Өзірлеудің ең жоғары уақыты – 99 минут 99 секунд.

12 минут ішінде қызартып қуыру.

1. Тамақ өнімін пешке орналастырыңыз және есігін жабыңыз.
2. GRILL түймешігіне бір рет басыңыз.
3. Өзірлеу уақытын күйге келтіру үшін ЦИФР ТҮЙМЕШІКТЕРІН басыңыз.
4. START/QUICK START басыңыз.

АРАЛАС ӨЗІРЛЕУ

Өзірлеудің ең жоғары уақыты – 99 минут 99 секунд. Дайындау кезінде қуат деңгейін қарау үшін COMB түймешігін басыңыз.

25 минут ішінде аралас дайындау.

1. Тамақ өнімін пешке орналастырыңыз және есігін жабыңыз.
2. Аралас жұмыс тәртібін таңдау үшін COMB түймешігін бір немесе екі рет басыңыз.
3. Өзірлеу уақытын күйге келтіру үшін ЦИФР ТҮЙМЕШІКТЕРІН басыңыз.
4. START/QUICK START басыңыз.

ДАЙЫН КҮЙГЕ КЕЛТІРУЛЕР АТҚАРЫМДАРЫ

Алдын ала күйге келтірілген уақыты бар пешті қосу үшін пайдаланылады. Дайын бағдарламаны таңдар алдында таймерді күйге келтірген жөн.

Егер пеш дайын күйге келтірілген тәртіпте қалдырылған болса, ағымдағы уақыт экранда жанып тұрады. Күйге келтірілген уақытты қарау үшін PRESET түймешігіне бір рет басыңыз. Күйге келтірілген уақыт жанып тұрған кезде PAUSE/CANCEL түймешігіне баса отырып дайын бағдарламаны жоюға болады.

Дайын ретіндегі уақыт бойынша Жылдам қосу, Жібiту және салмағы бойынша жiбiту бағдарламаларын күйге келтіруге болмайды.

Уақыт 8:00 деп қабылдаймыз және пеш жұмыс істеуді 12:35-те бастағанын қалаймыз:

Қадамдар:

1. Өзірлеу бағдарламасын күйге келтіру.
2. PRESET түймешігін бір рет басыңыз.
3. Уақытты 12:35 күйіне келтіру үшін ЦИФР ТҮЙМЕШІКТЕРІН басыңыз.
4. START/QUICK START басыңыз.

САЛМАҒЫ БОЙЫНША ЖІБІТУ

Жібіту уақыты мен қуат деңгей өнім санаты мен оның салмағы енгізілгеннен кейін автоматты түрде орнатылады. Өр санатқа арналған рұқсат етілген жалпы салмақ төменде келтірілген.

ТАҒАМ ӨНІМІНІҢ САНАТЫ	ЕҢ КӨП САЛМАҚ	ЖАНЫП КӨРІНЕТІН ХАБАРЛАМАЛАР
Ет	2300 г	d1
Құс	4000 г	d2
Теңіз өнімдері	900 г	d3

Өзірлеу кезінде есікті ашу және жібітудің ең жақсы нәтижесі үшін өнімді басқа жағына ауыстыру туралы ескерту үшін пеш сөнеді; ауыстырғаннан кейін пеш қайта қосылуы үшін есігін жауып, және START/QUICK START түймешігіне бір рет басқан жөн.

600 г ашшаянды жібіту.

1. Тамақ өнімін пешке орналастырыңыз және есігін жабыңыз.
2. Күту тәртібінде WEIGHT DEFROST түймешігіне 3 рет басыңыз. Дисплейде “d3” пайда болады.
3. ЦИФР ТҮЙМЕШІКТЕРІМЕН өнім салмағын енгізіңіз.
4. START/QUICK START басыңыз.

УАҚЫТ БОЙЫНША ЖІБІТУ

1. Тамақ өнімін пешке орналастырыңыз және есігін жабыңыз.
2. Күту кезінде TIME DEFROST түймешігін бір рет басыңыз.
3. Өзірлеу уақытын күйге келтіру үшін ЦИФР ТҮЙМЕШІКТЕРІН басыңыз. Өзірлеудің ең жоғары уақыты – 99 минут 99 секунд.
4. START/QUICK START басыңыз.

QUICK START

Атқарымы тағамды 100% қуатпен өзірлеуге арналған. Тамақ өнімін пешке орналастырыңыз және есігін жабыңыз. Таймер тәртібіндегі START/QUICK START түймешігін басып тұрып, өзірлеу уақытын күйге келтіріңіз (ең көбі 10 минут). Пеш бірден автоматты түрде қосылады. Өзірлеу уақытын ұзарту үшін өзірлеу кезінде START/QUICK START түймешігін басуға болады.

ІСКЕ ҚОСУДЫ БЛОКТАУ

Пешті балалар іске қосуынан қорғайды. Егер қосуды бұғаттау белсенділендірілген болса пешті пайдалануға болмайды – дисплейде CHILD LOCK қосуды бұғаттау индикаторы пайда болады.

ІСКЕ ҚОСУДЫ БЛОКТАУДЫ орнату: PAUSE/CANCEL түймешігіне басыңыз және оны 3 секунд бойы ұстап тұрыңыз. Дыбысты сигнал есітіледі және дисплейде іске қосуды блоктау белгісін жанады.

ІСКЕ ҚОСУДЫ БЛОКТАУДЫ ажырату: PAUSE/CANCEL түймешігіне басыңыз және дисплейдегі қосуды бұғаттау индикаторы сөнгенге дейін оны 3 секунд бойы ұстап тұрыңыз.

АВТОМАТТЫ ПІСІРУ

Тағамдарды әзірлеу нәтижесіне тағамды әзірлеудегі жеке әдеттері, тағамды орналастыруы, пішіні, салмағы, саны және кернеу әсер етеді. Егер тағам әзір болмаса, әзірлеу уақытын сәйкес келтіру қажет. Қадамдар:

1. Тамақ өнімін пешке орналастырыңыз және есігін жабыңыз.
2. Мәзір кодын таңдау үшін (A-01-ден бастап A-11-ге дейін) MENU түймешігін басыңыз.
3. Тағам өнімінің салмағын енгізу үшін WEIGHT түймешігін бірнеше рет басыңыз.
4. START/QUICK START басыңыз.

Автоматты пісіру мәзірі

Мәзір коды:	Қуаты	Назар аударыңыз
A-01 Жылыту (r)	Микротолқындар	Тауық еті немесе ет болған жағдайда пайдаланушыға әзірлеудің ең жақсы нәтижесі үшін ауыстыру туралы екету үшін пеш сөнеді.
A-02 Пицца (r)	Микротолқындар	
A-03 Картоп (әр 230 г)	Микротолқындар	
A-04 Көкөністер (r)	Микротолқындар	
A-05 Сусындар	Микротолқындар	
A-06 Балық (r)	Микротолқындар	
A-07 Ет (r)	Аралас	
A-08 Күріш (r)	Микротолқындар	
A-09 Тауық еті (r)	Аралас	
A-10 Зарарсыздандыру	Микротолқындар	
A-11 Иістерді кетіру	Микротолқындар	

БІРНЕШЕ КЕЗЕҢДЕ ӘЗІРЛЕУ

Пеште көп кезеңді әзірлеудің тиімділігін алуға арналған әзірлеудің бірнеше бағдарламасын біріктіру атқарымы бар. Пайдаланушы өзі үшін тағам әзірлеуді жеңілдете отырып, әзірлеудің үш бағдарламасына (кезеңдеріне) дейінгі күйге келтіре алады.

1. Әзірлеудің бірінші бағдарламасын күйге келтіру. START/QUICK START ТҮЙМЕШІГІН БАСПАҢЫЗ.
2. Әзірлеудің екінші бағдарламасын күйге келтіру. START/QUICK START ТҮЙМЕШІГІН БАСПАҢЫЗ.
3. Әзірлеудің үшінші бағдарламасын күйге келтіру.
4. Пешті қосу үшін START/QUICK START түймешігін басыңыз.

НАЗАР АУДАРЫҢЫЗ: Әзірлеудің екі кезеңін пайдалану қажет болған кезде үшінші қадамды өткізіп жіберіңіз.

Көп кезеңді әзірлеу кезінде тек Қысқа толқынды пешпен әзірлеуді, Грильді немесе Аралас әзірлеуді күйге келтіруге болады.

ЗАРАРСЫЗДАНДЫРУ*

Бұл атқарым жабдық камерасы ішінің ұшқындауын туындатуы мүмкін. Қосар алдында пештен барлығын алып тастаңыз. Пеш 1 минут ішінде толық қуатта жұмыс істейді деп болжанады.

1. Пештің іші бос және есігі жабық екеніне көз жеткізу.
2. Дисплейде A-10 пайда болғанға дейін MENU түймешігіне бірнеше рет басыңыз.
3. WEIGHT түймешігін бір рет басыңыз.
4. START/QUICK START түймешігін басыңыз.

ИІСТЕРДІ ЖОЮ*

Бұл атқарым жабдық камерасы ішінің ұшқындауын туындатуы мүмкін. Қосар алдында пештен барлығын алып тастаңыз. Пеш 5 минут ішінде жұмыс істейді деп болжанады. Пеш бірінші минутта толық қуатта, ал келесі 4 минутта 0%VPC қуатында жұмыс істейді.

1. Пештің іші бос және есігі жабық екеніне көз жеткізу.
2. Дисплейде A-11 пайда болғанға дейін MENU түймешігіне бірнеше рет басыңыз.
3. WEIGHT түймешігін бір рет басыңыз.
4. START/QUICK START түймешігін басыңыз.

АҚАУЛАРДЫ ЖОЮ

КК

Микротолқынды пеш теледидарда кедергілер туындатады	Радио- және телевизиялық сигналдарды қабылдау кезіндегі кедергілер микротолқынды пештің жұмысы барысында туындауы мүмкін. Осындай бұзылулар, сондай-ақ, шағын габаритті электрлі жабдықтың, мысалы миксердің, шаңсорғыштың және электрлі желдеткіштің жұмысы барысында да болуы мүмкін. Бұл қалыпты құбылыс
Пеш әлсіз жанып тұр	Микротолқындардың төмен қуатында дайындау барысында микротолқынды пештің жарығы әлсіз болуы мүмкін. Бұл қалыпты құбылыс.
Бу есікте тұтылып қалады, ыстық ауа желдеткіш саңылаулары арқылы шығады	Тағамды дайындау барысында бу шығуы мүмкін. Оның көп бөлігі желдеткіш саңылаулары арқылы шығады. бірақ оның белгілі бөлігі салқын жерде, мысалы микротолқынды пештің есінде жиналуы мүмкін. Бұл қалыпты құбылыс.

Ақау	Ықтимал себебі	Жою
Микротолқынды пеш қосылмайды.	Желінің электр сымы розеткаға дұрыс қосылмаған	Айырды розеткадан шығарыңыз және 10 секундтан кейін оны қайта қосыңыз.
	Сақтандырғыш күйіп кетті немесе қорғау ажыратқышы қосылды.	Сақтандырғыш немесе қорғау ажыратқышын алмастырыңыз (жөндеу тек Hansa қызмет көрсету орталығында)
	Мәселе электр розеткасында болып тұр	Электр розеткасын басқа электр аспаптарды қосып тексеріңіз.
Пеш қыздырмай жатыр.	Есігі дұрыс жабылмаған.	Есігін жақсылап жабыңыз.
Шыны айналатын поднос микротолқынды пештің жұмысы кезінде шу шығарып жатыр	Роликті сақина және микротолқынды пештің түбі ластанған.	«Микротолқынды пешті тазалау және күту» бөліміне қараңыз

ТАЗАЛАУ

Тазалар алдында пештің электрмен қоректендіру көзінен ажыратылғанына көз жеткізіңіз.

a) Пайдаланғаннан кейін пештің ішін ылғал шүберекпен сүртіңіз.

b) Аксессуарларды кәдімгі тәсілмен сабын қосылған суда тазалаңыз.

c) Есіктің жақтауы және тығыздағыш төсем, сонымен қатар оларға жақын орналасқан бөліктер лас болса, ылғал шүберекпен сүрту қажет. Есік және пеш беттерін тазалау кезінде тек қана жұмсақ, түрпілі емес сабындар немесе жуу құралдарын ысқыш немесе жұмсақ шүберекпен жағу жолымен пайдалану керек.

Есікті шыны бөлігін тазалау кезінде ешқандай агрессиялық немесе түрпілі тазалау құралдарын, металл жіпті ысқыштарды пайдаланбаңыз, өйткені бұ бетті тырнауы және шыныны зақымдауы мүмкін.

Камераның ішін тазалау үшін: табаққа 300 мл су құю және лимон жарымын салу, пешке қою, оны 100 % қуатпен 10 минутқа қосу керек.

Тазалағаннан кейін пешті қоректен ажырату және ішін жұмсақ құрғақ шүберекпен сүрту қажет.

Кепіл

Кепілдік қызмет көрсету ережесі кепілдік талонында баяндалған.
Өндіруші жуу машинасына дұрыс емес қарау нәтижесінде келтірілген қаңдай да бір залалға жауап бермейді.

Өндірушінің мәлімдемесі

Осымен өндіруші тұрмыстық аспабының төмендегі көрсетілген негізгі талаптар мен басшылықтарына сәйкес келеді деп куәландырады;

- төменвольтті жабдықтар директивасы 2014/35/ЕС,
- электромагниттік үйлесімділік директивасы 2014/30/ЕС,
- қоршаған ортаны жобалау директивасы 2009/125/ЕС,
- „төмен вольтты жабдықтардың қауіпсіздігі үшін” талап TP TC 004/2011,
- „техникалық құралдардың электромагниттік үйлесімділігі” талап TP TC 020/2011

Аспап **ЕАС** сәйкестікті белгілсімен таңбаланады, және оған нарықты бақылау мекемелерге ұсынылатын сәйкестік сертификаты беріледі.

THANK YOU FOR PURCHASING AN HANSA APPLIANCE

EN

DEAR CUSTOMER,

Your Hansa appliance is exceptionally easy to use and extremely efficient. Before being packaged and leaving the manufacturer, the appliance was thoroughly checked with regard to safety and functionality.

Before using the appliance, please read these Operating Instructions carefully

Symbols appearing in these instructions have the following meaning:



Important information concerning proper operation of the appliance and your personal safety.



Tips on how to use the appliance.



Risks resulting from improper operation of the appliance. Activities that must be performed by a qualified technician.



Information on how to protect the environment.



This indicates actions that must not be performed by the user.

CONTENTS

SPECIFICATION	74
PRECAUTIONS	75
SAFETY INSTRUCTIONS FOR USE	76
DISPOSING/SCRAPPING OF USED EQUIPMENT	80
INSTALLING THE PROTECTIVE CIRCUIT	81
COOKWARE	82
SETTING UP YOUR MICROWAVE OVEN	84
TURNABLE INSTALLATION	84
INSTALLING THE APPLIANCE	85
OPERATION	86
TROUBLESHOOTING	90
CLEANING	90
WARRANTY AND AFTER-SALE SERVICES	91

SPECIFICATION

Model	AMGF20E1GFBH
Power supply	230V~ 50Hz
Operating frequency [MHz]	2450
Noise level [dB(A) re 1pW]	51
Power Consumption [W]	1200
Nominal output power of microwaves [W]	700
Nominal output power of grill	900
Oven capacity [l]	20 l
Turntable diameter [mm]	-
External Dimensions (H x W x D) [mm]	271 x 457 x 396
The oven is a built-in appliance	-
Net weight [kg]	~13,1



The appliance is designed for household use only.

The manufacturer reserves the right to introduce changes, which do not affect operation of the appliance.



The pictures in this operating instructions are for illustration only. Full list of the appliance accessories may be found in an appropriate section of this operating instructions.

PRECAUTIONS



TO AVOID POSSIBLE OVER-EXPOSURE TO MICROWAVE ENERGY



Do not attempt to operate the oven with the door open, because it may cause harmful exposure to microwave energy. Do not disable the safety interlocks, or attempt to circumvent them.



Do not place anything between the front surface of the oven and the door or allow dirt or detergent residue to gather on sealing surfaces.



Do not operate the oven if it is damaged. It is particularly important that the oven door is properly closed and that there is no damage to:

1 door (dents, cracks)

2 hinges and locks (broken, cracked or loose)

3 door seals and sealing surfaces



Any adjustments, maintenance or repairs should only be entrusted to the manufacturer's properly qualified service personnel. In particular, the work associated with removing the cover that protects the user against microwave radiation.



Keep the appliance and its power cord away from children under 8 years old.



Microwave oven should not be placed in a cabinet*



WARNING: The appliance and its accessible parts become hot during use. Avoid contact with hot parts. Children under the age of 8, should be kept away from the appliance, unless supervised by an adult person;



Do not clean the appliance with steam



Surfaces of the cabinet may become hot when the oven is operating;

* applies to oven models that are not built-in appliances

READ CAREFULLY AND KEEP FOR FUTURE REFERENCE



To reduce the risk of fire, injury to people or exposure to excessive microwave energy when using the appliance, please observe the following basic safety rules:



Read the Operating Instructions before using the appliance.



Close supervision is needed to reduce the risk of fire inside the oven chamber.



Use this appliance only for its intended purpose as described in the manual. Do not use corrosive chemicals in the appliance. Oven is specifically designed for heating or cooking food. It is not intended for industrial or laboratory use.



WARNING: When the appliance is used in a combined mode, children can use the microwave oven only under adult supervision due to the high temperatures generated;



WARNING: Liquids and other foodstuffs may not be heated in sealed containers as the containers could explode;



WARNING: This appliance can be used by children aged 8 years and older or by persons with physical, mental or sensory handicaps, or by those who are inexperienced or unfamiliar with the appliance, provided they are supervised or have been instructed how to safely use the appliance and are familiar with risks associated with the use of the appliance. Ensure that children do not play with the appliance. Cleaning and maintenance of the appliance should not be performed by children unless they are 8 years or older and are supervised by a competent person.



Use only cookware that is suitable for use in microwave ovens;



When heating food in plastic or paper containers, pay special attention to the microwave oven as containers may ignite;

 If you see smoke or fire, turn off the appliance or unplug it from power and keep the door closed until the flames are smothered;

Microwave heating of beverages can cause delayed boiling, therefore care should be taken when handling the container;

 Cleaning instructions for door seals and adjacent parts may be found in an appropriate section of this operating instructions.

 The oven must be cleaned regularly. Remove any deposits of food and leftovers

 Neglecting to keep the oven clean can damage the surface, which may adversely affect the durability of the appliance and cause dangerous situations

 Important! If the power cord is damaged, it should be replaced by the manufacturer or specialist repair centre or a qualified person in order to avoid danger.

 Before using the oven, test heat the grill heater (smoke can be given off through ventilation grid):

- switch on the ventilation in the room or open a window,
- set the oven to heat the grill heater only for about 3 minutes without heating food.

 Oven must be placed on flat a surface.

 Turntable and rotating trolley unit should be in the oven during cooking. Carefully put cooked food on the turntable, and handle it carefully to avoid any breakage.

 Improper use of the browning plate may cause cracking of the turntable due to the high temperature.

 Only use bags for cooking in microwave ovens, which are correct size.

 Microwave oven has several in-built circuit breakers to prevent emission of radiation, while the door is open. Do not tamper with these circuit breakers.

SAFETY INSTRUCTIONS FOR USE

EN



Do not operate the oven when empty. Operating the oven without food or dish with very low water content may result in fire, carbonization, arcing and damage to the internal chamber shell.



Do not cook food directly on the turntable. Excessive local heating of turntable may cause its rupture.



Do not heat baby bottles or baby food in the microwave. Uneven heating may occur and cause physical injury.



Do not use narrow-necked containers such as bottles for syrups.



Do not fry in deep fat in the microwave.



Do not do home canning in a microwave oven because not always the entire contents of pot reaches boiling point.



Do not use microwave oven for commercial purposes. This appliance is intended for use at home or in facilities, such as*: kitchen for employees; in shops, offices and other working environments, use by the customers of hotels, motels and other residential facilities, in rural residential buildings, in the accommodation facilities*;



In order to avoid delayed boiling of hot liquids and beverages and the risk of burns, stir the liquid before placing the container in the oven and again in the middle of cooking time. Then leave the container in the oven for a short time and stir again before removing from oven chamber.



Do not forget that there is a dish in the microwave oven to avoid burning due to excessive cooking.



When the appliance is used in a combined mode, children can use the microwave oven only under adult supervision the high temperatures generated;

SAFETY INSTRUCTIONS FOR USE

2



This appliance is not intended for use by persons (including children) with physical, mental or sensory handicaps, or by persons inexperienced or unfamiliar with the appliance, unless under supervision or in accordance with the instructions as communicated to them by persons responsible for their safety. Children shall not play with the appliance.



Do not overcook dishes



Do not use the oven for storage. Do not store flammable objects inside the microwave oven, such as bread, cookies, paper products, etc. If lightning hits the power line, the oven may switch on automatically.



Remove the wire clamps and metal fixtures from containers / paper or plastic bags before placing them in the oven.



Microwave oven must be grounded. Only connect to a wall socket with the proper protective conductor. See "Installing the protective circuit."



Some products, such as whole eggs (boiled or fresh), water, oil or grease, sealed containers and closed glass jars may explode and therefore should not be heated in the oven.



Operating the microwave oven should be done with adult supervision at all times. Do not allow children to play with the appliance or have access to the controls.



Do not operate the oven when its terminal strip or plug is damaged, it is not working properly, or if it has been damaged or dropped.



Do not cover or block the air vents on the oven.

* Applicable to microwave ovens with grill

SAFETY INSTRUCTIONS FOR USE

EN



Do not store or use the oven outdoors.



Do not use the microwave oven near water, near the kitchen sink, in a damp room or near a swimming pool.



Do not immerse the power cord or plug in water.



Keep cord away from heated surfaces.



Do not allow the connection cord hanging over the edge of a table or counter.



The appliance must be used with mounted decorative frame*



The inner cavity surface is hot after use of the microwave oven.



Regularly check the oven and its power cord for damage. If there is any damage, do not use the oven

DISPOSING/SCRAPPING OF USED EQUIPMENT



UNPACKING



During transportation, protective packaging was used to protect the appliance against any damage. After unpacking, please dispose of all elements of packaging in a way that will not cause damage to the environment.

All materials used for packaging the appliance are environmentally friendly; they are 100% recyclable and are marked with the appropriate symbol.

Important! During unpacking, keep the packaging material (polyethylene bags, polystyrene pieces, etc.) out of reach of children.



DISPOSAL OF THE APPLIANCE



At the end of its useful life, this product must not be disposed of with normal municipal waste. Instead, it should be taken to an electronic waste collection and recycling point. It is indicated by the symbol on the product itself, or on the Operating Instructions or packaging.

The materials used in making of this appliance can be reused, as indicated. By reusing or recycling the materials or parts, you will be playing an important part in protecting our environment.

Information about the relevant disposal points for worn-out electrical goods is available from your local authorities.

* applicable to built-in appliances

INSTALLING THE PROTECTIVE CIRCUIT

DANGER

Danger of electric shock when touched, some internal components may cause serious injury or death. Do not disassemble this appliance.

WARNING

Electric shock hazard. Improper use of earthing can cause electric shock. Do not insert the plug into the socket before the appliance is properly installed and grounded.

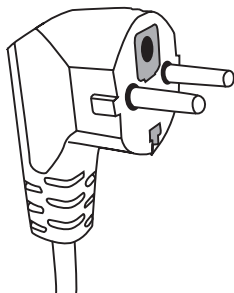

This appliance must be grounded. In the event of a short-circuit, earthing reduces the risk of electric shock. The appliance is equipped with earthing wire with an appropriate plug. The plug should be inserted into a properly installed and grounded outlet.

If you do not completely understand earthing instruction or you are unsure whether the appliance is properly grounded, please contact a qualified

electrician or service technician.

If you must use an extension cord, use only a three-wire extension with an earthing connector. The manufacturer shall not be liable for damage or injury resulting from connecting the microwave oven to a power source without a protective circuit or with a malfunctioning protection circuit.

A short power cord is provided to reduce the risk resulting from becoming entangled or tripping over a long cord.

If you use the extension cord:

- Extension cord must be capable of withstanding nominal current required by the appliance.
- Extension cord must be 3-wire with earthing,
- Extension cord should be so arranged as not to be hung by the table top where it could be pulled by children, or caught inadvertently.

WARNING



Risk of injury. Tightly closed containers may explode. Closed containers must be opened and plastic bags pierced before cooking.

Materials that can be used and materials to be avoided in the microwave oven.

The use of some non-metallic cookware may not be safe in the microwave oven. If in doubt, you can check the cookware following this procedure.

Checking the cookware:

- 1 Fill the microwave-safe cookware with 1 cup of cold water (250 ml), and do the same with the test cookware.
- 2 Operate the oven with the maximum power for 1 minute.
- 3 Carefully touch the test cookware. If the test cookware is hot, do not use it in the microwave oven.
- 4 Do not exceed 1 minute cooking time.

Materials that cannot be used in a microwave oven

Type of cookware	Comments
Aluminium tray	May cause an electric arc. Transfer food to microwave-safe cookware.
Cardboard box with metal handle	May cause an electric arc. Transfer food to microwave-safe cookware.
Metal or cookware with metal frame	Metal shields the food from microwave energy. Metal frame can cause an electric arc.
Metal closure - tightened	May cause an electric arc and fire in the oven.
Paper bags	May cause a fire in the oven.
Plastic foam	Plastic foam may melt or contaminate the liquid in it when exposed to high temperatures.
Wood	Wood dries out when it is heated in the microwave oven and can crack or break.

Materials that can be used in a microwave oven

Type of cookware	Comments
Aluminium foil	Only as shielding. Small and smooth pieces can be used for the coating of thin pieces of meat or poultry, to prevent excessive cooking. Arc discharge may occur if the foil is too close to the oven walls. Film must be at least at a distance of 2.5 cm from the oven walls.
Browning plate	Observe the manufacturer's instructions. The bottom of the browning plate must be at least 5 mm above the turntable. Improper use may cause cracking of the turntable.
Dinner dishes	Suitable for microwave ovens only. Observe the manufacturer's instructions. Do not use cracked or chipped cookware.
Glass jars	Always remove the lid. Use only for heating food to a suitable temperature. Most glass jars are not heat resistant and may explode.
Glassware	Use only heat-resistant glassware in the microwave oven. Make sure that there are no metal frames. Do not use cracked or chipped cookware.

COOKWARE

Bags for microwave cooking	Observe the manufacturer's instructions. Do not seal with metal clamps.
Paper plates and cups	Cut through to allow the steam to escape. Use only for short cooking / heating. Do not leave the oven unattended while cooking.
Paper towels	Use to cover food to be heated to absorb fat. Use only for short cooking under constant surveillance.
Parchment paper	Use as a cover to prevent splashing or as a container for evaporation.
Plastics	Suitable for microwave ovens only. Should be labelled "for use in microwave ovens." Some plastic containers soften when the content is warmed up. Bags for microwave cooking and sealed plastic bags must be pierced or incised, or vented according to the directions on the package.
Plastic packaging	Suitable for microwave ovens only. Use to cover food during cooking in order to maintain moisture. Do not let plastic packing touch the food.
Thermometers	Suitable for microwave ovens only. (Temperature probes for meat and sugar).
Wax paper	Used as a covering to prevent splashing and to keep moisture.

Cookware material	Microwave	Barbecue grill	Combi Mode
Heat-resistant glass	YES	YES	YES
Regular glass	NO	NO	NO
Heat-resistant ceramics	YES	NO	NO
Microwave-safe plastic utensils	YES	NO	NO
Kitchen paper	YES	NO	NO
Metal container	NO	YES	NO
Metal rack (provided for the oven)*	NO	YES	NO
Aluminium foil and foil containers	NO	YES	NO

* Available on selected models

SETTING UP YOUR MICROWAVE OVEN

EN

Microwave oven accessories

Remove all packaging, both inside and outside the oven, before using the oven. The oven comes with the following accessories:

Turntable	1
Rotating trolley	1
Operating Instructions	1
Grilling rack	1*

- A) Control Panel
- B) System security lock - disconnects power to the oven when the door is opened during operation.
- C) Rotating trolley
- D) Turntable
- E) Door inner protecting shield
- F) Door

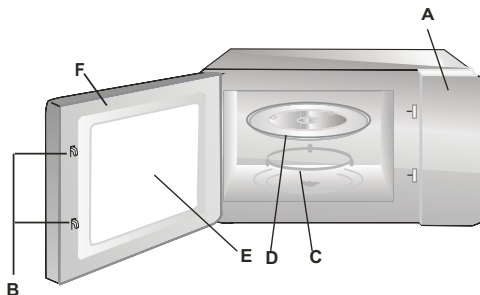

TURNTABLE INSTALLATION

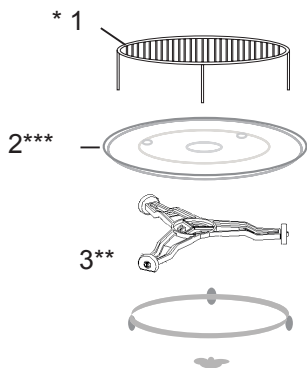

- 1 Never compress or place the turntable upside down.
- 2 When cooking, always use turntable and rotating trolley.
- 3 For cooking or heating always put the food on the turntable.
- 4 If the turntable breaks, please contact the nearest authorized service centre.

Individual fittings:

1. Grilling rack
2. Turntable
3. Rotating trolley

* Available on selected models **Note:** The grilling rack supplied with the appliance should only be used when the appliance is set to "GRILL". Place the rack on the turntable.

** Trolley is available in two versions, depending on the model. These are not interchangeable.

*** Turntable existing according to the model, if the appliance not including turntable, food must be prepared on Your own plate

This microwave oven has a modern electronic programmer to adjust the parameters of cooking or reheating.

EN

Control Panel

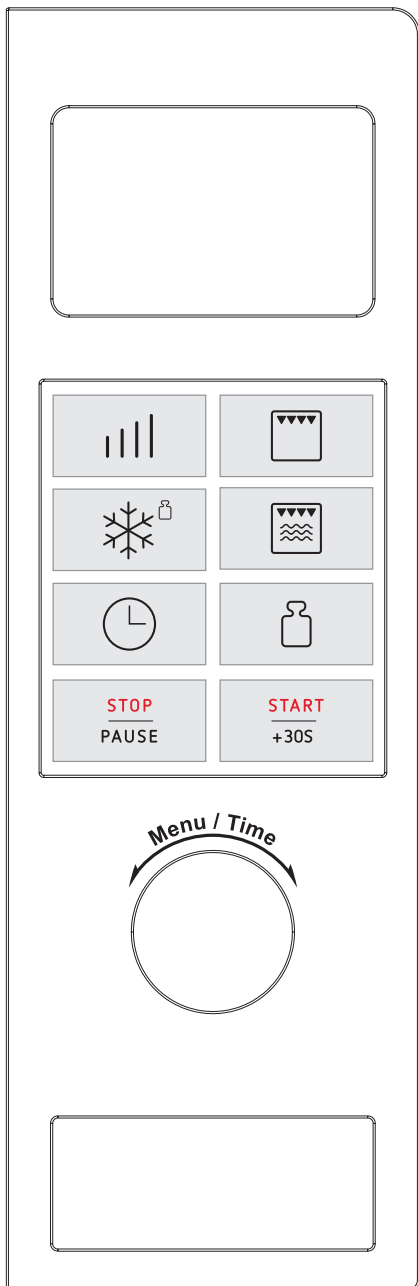



Wyświetlacz - Pokazuje, czas gotowania, moc, wskazania i aktualną godzinę.

|||| POWER LEVEL - Press this button a number of times to set microwave cooking power level.

 GRILL - Press to set grill cooking program.

 WEIGHT DEFROST - Press to defrost food based on the weight entered.

 COMBI - Press to set a cooking program combining microwave power with grill power.

 CLOCK / PRESET - Press this button to set the oven clock. Touch to set a preset cooking program.

 WEIGHT ADJUST - Press to specify food weight or number of servings.

STOP
PAUSE PAUSE/CANCEL - Press to cancel setting or reset the oven before setting a cooking program. Press once to temporarily stop cooking, or twice to cancel cooking altogether. It is also used for setting child lock.

START
+30S START/QUICK START - Press to start a cooking program. Press repeatedly to set quick start function.

 MENU/TIME(DIAL) - Turn the dial to input cooking time. Rotate to select the cooking menu.

SETTING CLOCK TIME

The clock works in 12/24-hour cycle. Suppose you want to set the oven clock time to 8:30.

1. In standby mode, press CLOCK/PRESET once or twice.
2. Turn MENU/TIME to indicate the hour digit 8.
3. Press CLOCK/PRESET once.
4. Turn MENU/TIME dial to indicate the minute digits until the screen shows 8: 30.
5. Press CLOCK/PRESET to confirm the setting.

Note: You can check the clock time during cooking by pressing CLOCK/PRESET.
 zić aktualną godzinę podczas gotowania naciskając symbol  na panelu sterowania.

MICROWAVE COOKING

The longest cooking time is 95 minutes.

For example, suppose you want to cook for 10 minute at 60% of microwave power.

1. Press POWER LEVEL button a number of times to set 60%.

Wybrać moc mikrofal dotykając:

PRESS POWER LEVEL BUTTON	COOKING POWER LEVEL(DISPA\LAY)
Once	100%
Twice	80%
3 times	60%
4 times	40%
5 times	20%
6 times	00%

2. Turn MENU/TIME knob to 10:00.
3. Press START/QUICK START.

GRILL COOKING

The longest cooking time is 95 minutes.

For example, suppose you want to grill for 12 minutes.

1. Press GRILL button.
2. Turn the MENU/TIME knob to 12:00.
3. Press START/QUICK START.

COMBINATION 1 (COMB1)

The longest cooking time is 95 minutes.

30% of whole time for microwave cooking, 70% for grill cooking.

FOR EXAMPLE: Suppose you want to set combination 1 cooking for 25 minutes.

1. Press COMBI. button once.
2. Turn MENU/TIME knob to 25:00.
3. Press START/QUICK START.

COMBINATION 2 (COMB2)

The longest cooking time is 95 minutes.

55% of whole time for microwave cooking, 45% for grill cooking.

FOR EXAMPLE: Suppose you want to set combination 2 cooking for 12 minutes.

1. Press COMBI. button twice.
2. Turn MENU/TIME knob to 12:00.
3. Press START/QUICK START.

PRESET FUNCTION

This function allow you to program a cooking program to start at an appointed time. For example: Suppose the present time is 9:00, and you want the oven to start a cooking program at 11:30.

1. Enter a desired cooking program.
2. Press CLOCK/PRESET button once.
3. Turn MENU/TIME knob to set hour digit 11:00.
4. Press CLOCK/PRESET button once.
5. Turn MENU/TIME knob to set minute to show 11:30.
6. Press CLOCK/PRESET once.

NOTE: After a preset function has been set, you can't operate other buttons except check the preset time by pressing CLOCK/PRESET button and cancel it by pressing PAUSE/CANCEL button. When it time to 11:30, the desired cooking program start automatically.

WEIGHT DEFROST

The oven allows the defrosting of different foods based on the time you entered. The time and the defrosting power are adjusted automatically once the weight is programmed. The weight of frozen foods ranges from 100g to 1800g.

Suppose you want to defrost 600g of shrimp.

1. Place the shrimp to be defrosted into the oven and close the door.
2. Press WEIGHT DEFROST button once.
3. Press WEIGHT ADJUST repeatedly to select the weight of shrimp.
4. Press START/QUICK START button.

Note: The oven will pause and signal during defrosting process to remind user to turn over food for better result, after that, press START/QUICK START to resume.

QUICK START

The oven will cook food quickly at HIGH power (100% power output) for quick start cooking program.

Just press the START/QUICK START a number of times to set cooking time, the oven starts working immediately at full power. The maximum cooking time you can enter is 10 minutes.

CHILD LOCK

Use to prevent unsupervised operation of the oven by little children. The CHILD LOCK indicator will show up on display screen, and the oven can not be operated while the CHILD LOCK is set.

To set the CHILD LOCK: Press and hold the PAUSE/CANCEL button for 3 se-

conds, a beep sounds and lock indicator lights.

To cancel the CHILD LOCK: Press and hold the PAUSE/CANCEL button for 3 seconds until lock indicator on display turns off.

AUTO COOKING

For the following foods or cooking operation, you do not need to input cooking power and time. Try to focus on telling the oven what you want to cook and how much the food weighs. The oven starts to work after you pressing the START/QUICK START.

You may need to turn food over at the middle of cooking time to obtain uniform cooking.

For example: To cook 400g of fish.

1. In waiting mode, turn MENU/TIME knob to fish cooking, which is the item 6 of the auto-menu.
2. Press WEIGHT ADJUST button a number of times to indicate the desired weight.
3. Press START/QUICK START button.

Auto cooking menu:

Code:	Food	
01	Milk/Coffee (200ml/cup)	<ol style="list-style-type: none"> 1. For milk/coffee and potato, the screen will show the number of serving instead of food weight when pressing WEIGHT ADJUST button. 2. For item 7, 8, 9 in the list, the oven stops during cooking, and beeps to remind you to open the door and turn the food over for uniform cooking. 3. The result of auto cooking depends on factors such as voltage fluctuation, the shape and size of food, your personal preference as to the doneness of certain foods and even how well you happen to place food in the oven. If you find the result at any rate not quite satisfactory, please adjust the cooking time a little bit accordingly. 4. For Spaghetti, add boiling water before cooking.
02	Rice (g)	
03	Spaghetti (g)	
04	Potato (each 230g)	
05	Auto Reheat (g)	
06	Fish (g)	
07	Chicken (g)	
08	Beef/Mutton (g)	
09	Skewered Meat (g)	

TROUBLESHOOTING

Microwave oven interferes with the TV reception	Television and radio reception may be disrupted when the microwave oven is operating. The same applies to small household appliances such as a blender, vacuum cleaner and electric fan. This is normal.
Dimmed oven lighting.	When cooking with low microwave power, oven light may be dimmer. This is normal.
Condensation forms on the door, hot air comes out through vents.	When cooking, steam can be released from food. Most of the steam escapes through the vents. However some steam can collect in the form of condensation on cooler parts, such as oven door. This is normal.

Fault	Possible cause	How to correct
Oven does not start.	Power cord unplugged or not plugged properly into the socket	Pull the plug and put it back in after 10 seconds.
	Blown fuse or tripped circuit breaker.	Replace the fuse or turn on the circuit breaker (any repairs by Hansa service only)
	Problem with the power outlet	Check the outlet by plugging in other appliance.
The oven does not heat.	The door is not closed properly.	Close the door fully.
Turntable makes noise when oven operates	Rotating ring or bottom of the oven dirty.	See "Microwave oven maintenance"

CLEANING

Before cleaning, make sure the oven is disconnected from the power source.

(a) After use, clean the inside of the microwave oven with a damp cloth.

b) Clean the accessories in the normal way in soapy water.

c) Dirty door frame, seal and adjacent elements should be cleaned gently with a damp cloth. When cleaning the surface of the oven door, use only mild soap or detergent applied with a sponge or soft cloth.

When cleaning glass door, do not use any abrasive cleaners or sharp metal washers, as this may cause scratches on the surface and damage the glass.

In order to clean the inner cavity: put half a lemon in a bowl, add 300 ml of water and turn on the microwave oven at 100% power for 10 minutes.

After cleaning, disconnect the microwave oven from the power and wipe the inside with a soft, dry cloth.

Manufacturer's Declaration

The manufacturer hereby declares that this product meets the requirements of the following European directives:

- Low Voltage Directive **2006/95/EC**,
- Electromagnetic Compatibility (EMC) Directive **2004/108/EC**,
- *Eco-design Directive* **2009/125/EC**,

and has been marked with the  symbol and issued with a declaration of compliance made available to market regulators.

Warranty

Warranty service as stated on the warranty card

The manufacturer shall not be held liable for any damage caused by improper use of the product.

Manufacturer's Declaration

The manufacturer hereby declares that this product meets the requirements of the following European directives:

- **Low Voltage Directive 2014/35/EC**
- **Electromagnetic Compatibility (EMC) Directive 2014/30/EC**
- **ErP Directive 2009/125/EC**
- **Directive RoHS 2011/65/EC**

and has thus been marked with the  symbol and been issued with a declaration of compliance made available to market regulators.

ШАНОВНІ ПАНОВЕ!

Пристрій марки HANSA поєднує в собі виняткову простоту використання і відмінну продуктивність. Кожен пристрій, перш ніж покинути завод, був ретельно протестований для забезпечення безпеки і функціональності.

Будь ласка, прочитайте уважно дану інструкцію з експлуатації перед запуском пристрою.

Нижче наводяться значення символів, використовуваних у даній інструкції:



Важлива інформація, що стосується безпеки користувача і правильної експлуатації.



Загальна інформація та корисні поради.



Ризик, пов'язаний з неналежним поводженням із приладом або виконанням операцій, які можуть виконувати виключно кваліфіковані співробітники, наприклад, з числа сервісу виробника.



Питання охорони навколишнього середовища.



Користувачеві забороняється виконувати деякі операції.

ЗМІСТ

ТЕХНІЧНІ ПАРАМЕТРИ	92
ЗАСОБИ БЕЗПЕКИ	93
ВКАЗІВКИ ЩОДО БЕЗПЕКИ ЕКСПЛУАТАЦІЇ	94
УСУНЕННЯ / УТИЛІЗАЦІЯ ВИКОРИСТАНОГО ОБЛАДНАННЯ	98
ВСТАНОВЛЕННЯ ЗАХИСНОГО ЛАНЦЮГА	99
ПОСУД	100
РЕГУЛЮВАННЯ ПЕЧІ	102
ВСТАНОВЛЕННЯ ПОВОРОТНОЇ ТАРІЛКИ	102
УСТАНОВКА ПРИСТРОЮ	103
ЕКСПЛУАТАЦІЯ	104
УСУНЕННЯ ВАД	108
ОЧИСТКА	108
ГАРАНТІЯ І ПІСЛЯГАРАНТІЙНЕ ОБСЛУГОВУВАННЯ	109

ТЕХНІЧНІ ПАРАМЕТРИ

Модель	AMGF20E1GFBH
Живлення	230V~ 50Hz
Робоча частота [МГц]	2450
Рівень шуму [дБ (А) 1 пВт]	51
Потужність [Вт]	1200
Номинальна вихідна потужність мікрохвильового випромінювання [Вт]	700
Номинальна вихідна потужність гриля	900
Об'єм печі [л]	20 л
Діаметр поворотної тарілки [мм]	-
Зовнішні розміри (В x Ш x Г) [мм]	271 x 457 x 396
Пристрій пристосований до вбудованих меблів	-
Вага нетто [кг]	~13,1





Пристрій призначений тільки для побутового використання.

Виробник залишає за собою право вносити в пристрій зміни, що не впливають на його функціонування.



Ілюстрації в цій інструкції наводяться тільки в ознайомлювальних цілях. Повне обладнання пристрою знаходиться у відповідному розділі.

- 

З МЕТОЮ УНИКНЕННЯ МОЖЛИВОГО НАДМІРНОГО ВПЛИВУ МІКРОХВИЛЬОВОЇ ЕНЕРГІЇ
- 

Не намагайтеся користуватися піччю при відкритих дверцятах, оскільки це може призвести до шкідливого впливу мікрохвильової енергії. Важливо не відключати захисні блокування, і не проводити будь-яких маніпуляцій з ними.
- 

Не вставляйте ніяких предметів між передньою поверхнею печі і дверцятами і не дозволяйте, щоб бруд або залишки м'яких засобів збиралися на ущільнюючих поверхнях.
- 

Не вмикайте піч, якщо вона пошкоджена. Особливо важливо, щоб дверцята печі належним чином закривались, і щоб не було пошкоджень на:

 - 1 дверцятах (вм'ятини, тріщини)
 - 2 петлях і замках (зламани, з тріщинами або ослаблені)
 - 3 дверних прокладках і ущільнюючих поверхнях
- 

Налагодження, технічне обслуговування і будь-який ремонт печі повинен проводити тільки належно кваліфікований обслуговуючий персонал виробника. Зокрема, це стосується робіт, пов'язаних із зняттям кришки, яка захищає користувача від мікрохвильового випромінювання.
- 

Зберігайте пристрій і його з'єднувальний кабель подалі від дітей віком до 8 років.
- 

Мікрохвильову піч не слід поміщати в шафу*
- 

ПОПЕРЕДЖЕННЯ: Пристрій і його доступні частини нагріваються під час роботи. Уникати контакту з гарячими частинами. Дітям у віці до 8 років, слід триматися подалі від пристрою, якщо вони не знаходяться під наглядом дорослих;
- 

Не використовуйте для чищення пристрою пару
- 

Поверхні шафки можуть нагріватися під час роботи печі;

* відноситься до пристроїв, які не призначені для вбудованих меблів

УВАЖНО ПРОЧИТАЙТЕ І ЗБЕРЕЖІТЬ ДЛЯ ВИКОРИСТАННЯ В МАЙБУТНЬОМУ.



Для зменшення ризику виникнення пожежі, травми людей і впливу надмірної мікрохвильової енергії при використанні пристрою, дотримуйтеся нижченаведених основних правил техніки безпеки



Прочитайте цю інструкцію перед початком використання пристрою.



Необхідний ретельний контроль, щоб знизити ризик виникнення пожежі в камері печі.



Використовуйте цей прилад тільки за призначенням, як описано в інструкції. Не використовуйте корозійні хімічні речовини в пристрої. Піч спеціально призначена для нагріву або приготування їжі. Вона не призначена для промислового або лабораторного вжитку.



ПОПЕРЕДЖЕННЯ: Коли пристрій використовується в комбінованому режимі, діти можуть використовувати цю піч тільки під наглядом дорослих через високі температури, що генеруються*;



ПОПЕРЕДЖЕННЯ: Рідини та інші продукти не повинні нагріватися в герметичних ємностях, оскільки вони можуть вибухнути;



ПОПЕРЕДЖЕННЯ: Це пристрій може використовуватися дітьми у віці 8 років і старше, особами з обмеженими фізичними, сенсорними або розумовими здібностями, і з відсутністю досвіду і знань, якщо вони перебувають під контролем або отримали інструкції про те, як використовувати пристрій безпечно, і ознайомлені з ризиком, пов'язаним з використанням пристрою. Діти не повинні гратися з приладом. Очищення і технічне обслуговування устаткування не повинні виконуватися дітьми, якщо вони молодші восьми років і не перебувають під наглядом компетентної особи.





Використовуйте тільки посуд, який підходить для використання в мікрохвильових печах;





При нагріванні їжі в пластикових або паперових контейнерах, необхідно контролювати мікрохвильову піч через можливість запалювання контейнерів;

* Стосується пристроїв, які мають функцію гриля

- 

Якщо Ви помітили дим і/або вогонь, вимкніть пристрій і відключіть його від розетки і залиште дверцята закритими, поки не погасне полум'я;
Підігрів напоїв у мікрохвильовій печі може призвести до затримки їх кипіння, тому слід зберігати обережність при поводженні з контейнером;
- 

Деталі щодо очищення ущільнювачів дверцят та прилеглих ділянок знаходяться у відповідному розділі цієї інструкції.
- 

Піч необхідно регулярно очищати і видаляти будь-які залишки їжі
- 

Нехтування підтримуванням печі у чистому стані може призвести до пошкодження поверхні, що може негативно вплинути на термін служби устаткування і привести до небезпечних ситуацій
- 

Увага! У випадку пошкодження незнімного кабелю живлення, його необхідно замінити на підприємстві виробника або у спеціалізованому сервісному центрі кваліфікованим працівником для уникнення небезпеки.
- 

Перед використанням печі потрібно розігріти нагрівач гриля (при розігріві нагрівача з вентиляційних решіток печі може виходити дим)*:
- ввімкнути у приміщенні вентиляцію або відкрити вікно,
- встановити піч на роботу самого гриля протягом приблизно 3 хвилин і розігріти нагрівач гриля без нагріву їжі.
- 

Піч повинна стояти на рівній поверхні.
- 

Поворотна тарілка і блок поворотного візка повинні знаходитися в печі в процесі приготування їжі. Потрібно обережно помістити страву, що готується, на поворотній тарілці і обережно маніпулювати нею, щоб уникнути можливого пошкодження.
- 

Неправильне використання лотка для підрум'янювання може призвести, через високу температуру, до тріщин поворотного столу.
- 

Використовуйте тільки відповідного розміру пакети для приготування їжі в мікрохвильовій печі.

* Стосується пристроїв, які мають функцію гриля



Піч має кілька вбудованих вимикач для захисту від випромінювання, коли дверцята відчинені. Не втручайтеся в роботу цих вимикачів.



Не вмикайте мікрохвильову піч порожньою. Вмикання печі без страви або за стравою з дуже низьким вмістом води може призвести до пожежі, обвуглювання, іскр і привести до пошкодження покриття внутрішньої камери.



Не готуйте їжу безпосередньо на поворотній тарілці. Надмірний місцевий підігрів поворотної тарілки може призвести до її тріщин.



Не нагрівайте дитячі пляшечки або дитяче харчування в мікрохвильовій печі. Може відбутися нерівномірне нагрівання, яке може викликати фізичні травми.



Не використовуйте контейнери з вузькою шийкою, такі як пляшки для сиропів.



Не смажити в жирі та глибокому посуді в мікрохвильовій печі.



Не готуйте домашні консервації в мікрохвильовій печі, оскільки не завжди весь вміст банки досягне температури кипіння.



Не використовуйте мікрохвильову піч для комерційних цілей. Цей пристрій призначений для використання в домашніх умовах або в приміщеннях, таких як*: кухня для співробітників; в магазинах, офісах та інших робочих середовищах, використання клієнтами готелів, мотелів та інших житлових об'єктів, у сільських житлових будинках, в нічліжних об'єктах *;



Для того щоб запобігти затримці кипіння гарячих рідин і напоїв та опікам, потрібно перемішати рідину перед тим як помістити контейнер в піч, і повторно в середині часу приготування. Потім залишити ще на деякий час в печі і ще раз перемішати перед тим як вийняти контейнер.



Не забувайте, що страва знаходиться в печі, щоб уникнути спалення, викликаного надмірним готуванням.



Коли пристрій використовується в комбінованому режимі, діти можуть використовувати цю піч тільки під наглядом дорослих через високі температури, що генеруються *



Цей пристрій не призначений для використання людьми (у тому числі дітьми) з обмеженими фізичними, психічними або сенсорними можливостями, або особами без досвіду чи знання обладнання, якщо така експлуатація не відбувається під наглядом або згідно з інструкцією з експлуатації обладнання, яку повинні надати особи, відповідальні за їх безпеку. Необхідно слідкувати за тим, щоб діти не гралися з обладнанням.



Не переварюйте їжу



Не користуйтеся внутрішньою камерою печі для зберігання сторонніх предметів. Не зберігайте всередині печі легкозаймисті предмети, такі як хліб, печиво, вироби з паперу і т.д. Якщо блискавка вдарить в лінію електропередач, піч може ввімкнутися сама по собі.



Усунути дротяні затискачі і металеві ручки з контейнерів/паперових або пластикових пакетів перед тим, як помістити їх в піч.



Піч повинна бути заземленою. Можна підключати тільки до розетки зі справним захисним кабелем. Дивіться розділ "Встановлення захисного ланцюга"



Деякі продукти, такі як цільні яйця (варені та/або сирі), вода з олією або жиром, герметичні контейнери і закриті скляні банки можуть вибухнути, і тому не слід нагрівати їх в мікрохвильовій печі.



Робота мікрохвильової печі повинна здійснюватися під постійним наглядом дорослих. Не допускайте, щоб діти мали доступ до елементів управління або гралися з приладом.



Не використовуйте мікрохвильову піч, коли в неї клема або вилка, якщо вона не працює належним чином, або якщо вона була пошкоджена або впала.



Не закривайте і не блокуйте вентиляційні отвори на печі.

* Стосується пристроїв, які мають функцію гриля

ВКАЗІВКИ ЩОДО БЕЗПЕКИ ЕКСПЛУАТАЦІЇ

УК



Не зберігайте та не використовуйте мікрохвильову піч на відкритому повітрі.



Не використовуйте прилад поблизу води, поблизу кухонної раковини, у вологому приміщенні або поряд з плавальним басейном.



Не опускайте з'єднувальний кабель або вилку у воду.



Тримайте кабель подалі від нагрітої поверхні.



Не дозволяйте, щоб кабель звисав з краю стола або стільниці.



Пристрій повинен використовуватися з установленою декоративною рамкою*



Поверхня внутрішньої камери гаряча після використання мікрохвильової печі.



Регулярно перевіряйте піч і її з'єднувальний кабель на наявність пошкоджень. При виявленні будь-яких пошкоджень, не використовуйте піч.

УСУНЕННЯ / УТИЛІЗАЦІЯ ВИКОРИСТАНОГО ОБЛАДНАННЯ



РОЗПАКУВАННЯ



На час транспортування забезпечено захист пристрою від пошкодження. Після розпакування обладнання, будь ласка, подбайте про утилізацію елементів упаковки безпечним для навколишнього середовища способом.

Усі матеріали, використані для пакування, є безпечними для навколишнього середовища та підлягають 100% переробці і позначені відповідним символом.

Увага! Пакувальні матеріали (поліетиленові мішки, шматки пінополістиролу і т.д.) у ході розпакування слід тримати у недоступному для дітей місці.



УТИЛІЗАЦІЯ



Після завершення строку експлуатації цей виріб заборонено утилізувати як звичайні комунальні відходи, його слід віддати до пункту збору для переробки електричного і електронного обладнання. Про це інформує символ, розміщений на виробі, в інструкції з експлуатації або на упаковці.

Застосовані у пристрої матеріали придатні до повторного використання згідно з їх маркуванням. Завдяки повторному використанню, застосуванню матеріалів або іншим формам використання спрацьованих пристроїв Ви робите істотний вклад в охорону нашого навколишнього середовища.

Інформацію про відповідний пункт утилізації спрацьованого обладнання Вам надасть адміністрація гміни.

* стосується пристроїв, призначених для вбудованого посуду

НЕБЕЗПЕКА

Небезпека ураження електричним струмом при доторканні - деякі внутрішні елементи можуть призвести до серйозних травм або смерті. Не розбирайте пристрій.

ПОПЕРЕДЖЕННЯ

Небезпека ураження електричним струмом. Неправильне використання заземлення може призвести до ураження електричним струмом. Не вставляйте вилку в розетку, поки пристрій не буде правильно встановлений і заземлений.

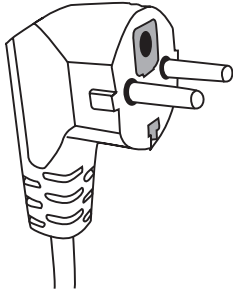

Це обладнання повинно бути заземлено. У разі короткого замикання заземлення знижує ризик ураження електричним струмом, забезпечуючи провід відходу електричного струму. Пристрій оснащений шнуром з проводом заземлення з відповідною вилкою. Вилку слід вставляти в правильно встановлену і заземлену розетку.

У разі неповного розуміння інструкцій щодо за-

землення або виникненні сумнівів щодо правильного заземлення пристрою, зверніться до кваліфікованого електрика чи спеціаліста з обслуговування.

Якщо необхідно використовувати кабель подовжувач, використовуйте тільки трижильний шнур, що має розетку з заземлюючим електродом.

Виробник не несе відповідальності за будь-які збитки або травми в результаті підключення мікрохвильової печі до джерела живлення без захисного ланцюга або з дефектним захисним ланцюгом.

Короткий шнур живлення дозволяють скоротити ризик того, що шнур заплутається або його витягнуть, спіткнувшись об нього.

У разі використання подовжувача:

- Марковані номінальні характеристики подовжувача повинні бути принаймні такого розміру, як номінальні електричні характеристики пристрою.
- Подовжувач повинен бути заземленим 3-жильним шнуром,
- Довгий шнур повинен бути прокладений таким чином, щоб не звішувався через стільницю або плиту столу, де його можуть потягнути діти, або ж його можна зачепити і витягнути мимоволі.

ПОПЕРЕДЖЕННЯ



Ризик травми людей. Герметичні контейнери може вибухнути. Закриті контейнери потрібно відкрити, а пластикові пакети проколоти перед нагріванням.

Матеріали, які можна використовувати, і яких слід уникати в мікрохвильовій печі.

Деякий неметалевий посуд не може бути безпечним для використання в мікрохвильовій печі. Якщо ви сумніваєтеся, можете перевірити посуд, повадячись згідно з наступною процедурою:

Дослідження посуду:

- 1 Наповніть контейнер, безпечний для використання в мікрохвильовій печі, 1 склянкою холодної води (250 мл), зробіть те ж саме з випробовуваним посудом.
- 2 Готувати на максимальній потужності протягом 1 хвилини.
- 3 Обережно торкніться посудини. Якщо посудина тепла, не використовуйте її в мікрохвильовій печі.
- 4 Не перевищуйте часу готування 1 хвилини.

Матеріали, які не можна використовувати в мікрохвильовій печі

Вид посуду	Коментарі
Алюмінієвий лоток	Може призвести до електричної дуги. Перекласти страву на посудинку, яка підходить для використання в мікрохвильовій печі.
Картонна коробка з металевою ручкою	Може призвести до електричної дуги. Перекласти страву на посудинку, яка підходить для використання в мікрохвильовій печі.
Метал або посуд з металевим каркасом	Метал екранує страву від мікрохвильової енергії. Металевий каркас може призвести до електричної дуги.
Перекручені дротові зав'язки	Можуть викликати електричну дугу і пожежу в печі.
Паперові пакети	Можуть викликати пожежу в печі.
Пінопласт	Пінопласт може розплавитися чи забруднити рідину, яка в ньому знаходиться, коли він піддається впливу високих температур.
Деревина	Деревина сохне, коли використовується в мікрохвильовій печі, і може розколотися або зламатися.

Матеріали, які можна використовувати у мікрохвильовій печі

Вид посуду	Коментарі
Алюмінієва фольга	Тільки покриття. Невеликі гладкі шматки можуть бути використані для покриття тонких шматочків м'яса або птиці, щоб запобігти надмірному пересмаженню (переліканню). Може виникнути електрична дуга, якщо фольга розташована занадто близько до стінок печі. Фольга повинна знаходитись принаймні на відстані 2,5 см від стінок печі.
Лоток для підрум'янення	Дотримуватися вказівок виробника. Дно лотка для підрум'янення повинно знаходитись не менше ніж на 5 мм вище від поворотної тарілки. Неправильне використання може призвести до тріщин в поворотній тарілці.
Обідній посуд	Використовувати лише посуд, який підходить для мікрохвильових печей. Дотримуватися вказівок виробника. Не використовуйте посуд з тріщинами або відколами.
Скляні банки	Завжди знімайте кришку. Використовуйте тільки для нагріву страв до відповідної температури. Більшість скляних банок не стійкі до високих температур і можуть тріснути.

Скляний посуд	Використовуйте в печі тільки термостійкий скляний посуд. Переконайтеся, що немає металевих каркасів. Не використовуйте посуд з тріщинами або відколами.
Пакеți для приготування їжі в мікрохвильовій печі	Дотримуватися вказівок виробника. Не закривати металевими затискачами.
Паперові тарілки і горнятка	Зробіть надрізи, через які буде виходити пара. Використовуйте тільки для короточасного приготування/нагрівання. Не залишайте піч без нагляду під час приготування їжі.
Паперові рушники	Використовуйте для покриття страв, які необхідно нагріти, для вбирання жиру. Використовуйте тільки для короточасного готування під постійним контролем.
Пергаментний папір	Використовувати як кришку для запобігання розбризкуванню або в якості упаковки для випаровування.
Плаستيки	Використовувати лише посуд, який підходить для мікрохвильових печей. Посуд повинен бути маркований етикеткою "для мікрохвильових печей". Деякі пластикові контейнери розм'якшуються, коли страва всередині нагрівається. У "пакетах для готування" і щільно закритих пластикових пакетах потрібно зробити надрізи, дірки або вентиляційний отвір відповідно до вказівок на упаковці.
Упаковка з пластику	Використовувати лише посуд, який підходить для мікрохвильових печей. Використовувати для накривання страви під час приготування їжі, щоб підтримувати вологість. Не допускайте, щоб пластикова упаковка торкалася до їжі.
Термометри	Використовувати лише посуд, який підходить для мікрохвильових печей. (термометри для м'яса і цукру).
Вощений папір	Використання як кришки для запобігання розбризкуванню і підтримування вологості.

Матеріал посуду	Мікрохвилі	Гриль	Режим Combi
Термостійке скло	ТАК	ТАК	ТАК
Нетермостійке скло	НІ	НІ	НІ
Термостійка кераміка	ТАК	НІ	НІ
Пластмасовий посуд, безпечний для використання у мікрохвильовій печі	ТАК	НІ	НІ
Папір для кухонних цілей	ТАК	НІ	НІ
Металевий контейнер	НІ	ТАК	НІ
Стійка металева (поставляється з мікрохвильовою піччю) *	НІ	ТАК	НІ
Алюмінієва фольга і контейнери з фольги	НІ	ТАК	НІ

* Доступно в деяких моделях

Назви елементів обладнання печі

Вийняти піч і всі матеріали з картонної коробки та камери печі. Піч постачається з наступним обладнанням:

Поворотна тарілка	1
Поворотний візок	1
Інструкція з експлуатації	1
Стійка для гриля	1*

- A) Панель управління
- B) Система захисного блокування - Вимикає живлення печі, коли дверцята відкриваються під час роботи.
- C) Поворотний візок
- D) Поворотна тарілка
- E) Внутрішнє покриття дверцят
- F) Дверцята

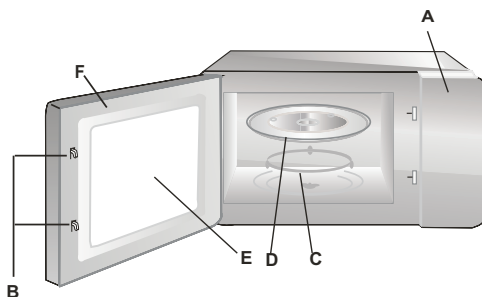

ВСТАНОВЛЕННЯ ПОВОРОТНОЇ ТАРІЛКИ

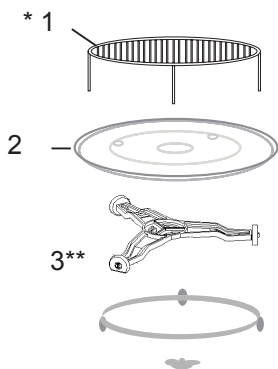

- 1 Ніколи не стискайте і не кладіть поворотну тарілку догори дном.
- 2 Під час приготування їжі завжди використовуйте поворотну тарілку і поворотний візок.
- 3 Для приготування або розігрівання завжди ставте всі страви на поворотну тарілку
- 4 Якщо поворотна тарілка трісне, зв'яжіться з найближчим авторизованим сервісним центром.

Елементи обладнання:

1. Стійка для гриля
2. Поворотна тарілка
3. Поворотний візок

* Доступно в деяких моделях. **Увага:** Стійку, яка є елементом обладнання пристрою, використовувати виключно при установці печі на функцію "гриль". Стійку потрібно помістити на поворотній тарілці.

** Візок доступний у двох версіях, залежно від моделі. Вони не є взаємозамінними.

УСТАНОВКА ПРИСТРОЮ

- Усуньте всі матеріали і елементи упаковки.
- Перевірте мікрохвильову піч на предмет ушкоджень, таких як вм'ятини або зламані двері.
- Зніміть всю захисну плівку з поверхні корпусу.
- Не встановлюйте піч, якщо вона пошкоджена.



Не видаляйте світло-коричневої кришки зі слюди, прикріпленої болтами до порожнини печі для того, щоб захистити магнетрон.

Установка

1. Пристрій призначений тільки для побутового використання.
2. Піч може використовуватися тільки після того, як її буде вбудовано в кухонні меблі*.
3. Як встановити піч в меблі, представлено в "інструкції з установки**".
4. Мікрохвильова піч має бути встановлена в шафі з шириною 60 см і висотою 85 см від підлоги кухні*.

Не знімайте ніжки з нижньої частини печі*.

Блокування впускних і випускних отворів може призвести до пошкодження печі.

Помістіть піч якнайдалі від радіо- і телеприймачів. Робота мікрохвильової печі може викликати перешкоди при прийомі радіо- і телевізійних сигналів.

2. Вставте вилку печі до стандартної розетки.

Переконайтеся заздалегідь, чи її напруга і частота такі самі, як на номінальній табличці

ПОПЕРЕДЖЕННЯ: Не встановлюйте піч над кухонною плитою або іншим теплогенеруючим пристроєм. Така установка може привести до пошкодження пристрою та втрати гарантії.

**Доступні поверхні
можуть бути гарячими
під час роботи.**



* Відноситься до вбудованої техніки

Ця мікрохвильова піч має сучасне електронне управління для регулювання параметрів приготування або підігріву їжі.

Панель управління

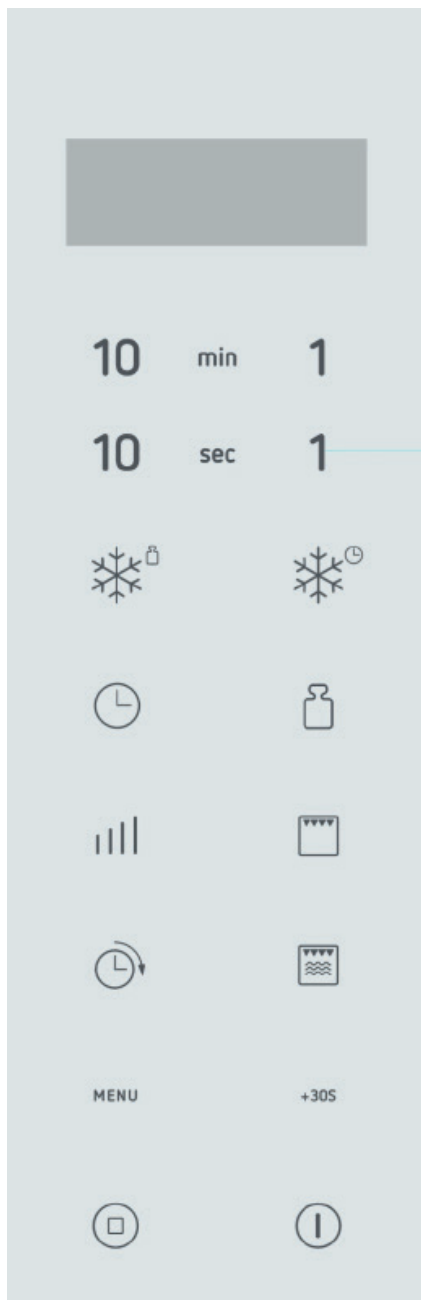

ЕКРАН ДИСПЛЕЯ показує час готування, потужність, індикатори й актуальний час.

КНОПКИ ЦИФР використовуються для налаштування годинника, часу готування.

 MICRO. - для вибору потужності мікрохвиль.

 GRILL - використовується для налаштування програми у режимі "гриль".

 COMB. - використовується для налаштування програми комбінованого приготування з поєднанням різних функцій.

 CLOCK - використовується для налаштування годинника.

 PRESET - використовується для налаштування печі на запуск програми готування з визначеним часом.

+30S +30СЕК. - використовується для продовження часу готування.

 WEIGHT - використовується для налаштування ваги продуктів, програми стерилізації і видалення запахів.

 TIME DEFROST - використовується для налаштування програми розморожування за часом.

 WEIGHT DEFROST - використовується для налаштування програми розморожування за вагою.

 PAUSE/CANCEL - використовується для призупинення або скасування вибраної програми. Використовується також для налаштування блокування запуску.

 START/QUICK START - використовується для запуску програми приготування. Використовується для налаштування програми швидкого пуску.

Menu MENU - використовується для налаштування програми автоматичного готування.

НАЛАШТУВАННЯ ПОТОЧНОГО ЧАСУ

СВЧ-піч оснащено цифровим годинником. Натискаючи кнопку CLOCK у режимі очікування, можна вибрати 12-годинний або 24-годинний формат часу.

Приклад: налаштування часу на 12:35.

1. Натисніть кнопку CLOCK один або два рази.
2. Використовуйте КНОПКИ ЦИФР, щоб встановити час ввімкнення 12:35.
3. Натисніть кнопку CLOCK один раз для підтвердження.

Увага: Щоб дізнатися актуальну годину, під час приготування натисніть кнопку CLOCK.

ГОТУВАННЯ ЗА ДОПОМОГОЮ МІКРОХВИЛЬ

Для приготування їжі за допомогою СВЧ слід встановити час приготування і рівень потужності печі. Максимальний час приготування складає 99 хвилин 99 секунд. Щоб побачити рівень потужності печі під час приготування їжі, натисніть кнопку MICRO.

Готування протягом 5 хвилин з потужністю 60%.

1. Помістіть їжу до мікрохвильової печі та закрийте дверцята.

2. Для вибору рівня потужності 60%, у режимі очікування натисніть і утримуйте кнопку MICRO.

3. Для встановлення часу приготування використовуйте КНОПКИ ЦИФР.

4. Натисніть START/QUICK START.

Натисніть	Рівень потужності
Один раз	100%(P100)
Два рази	80%(P-80)
3 рази	60%(P-60)
4 рази	40%(P-40)
5 разів	20%(P-20)
6 разів	0%(P-00)

ПРОДОВЖЕННЯ ЧАСУ ГОТУВАННЯ

Під час готування (тільки для готування за допомогою мікрохвиль, режиму "гриль" і комбінованого режиму готування), натисніть +30СЕК., щоб додати 30 секунд при кожному натисканні. Максимальний час складає 99 хвилин 99 секунд.

ФУНКЦІЯ ГРИЛЬ

Максимальний час приготування складає 99 хвилин 99 секунд.

Підрум'янення протягом 12 хвилин

1. Помістіть їжу до мікрохвильової печі та закрийте дверцята.
2. Натисніть один раз кнопку GRILL.
3. Для встановлення часу приготування використовуйте КНОПКИ ЦИФР.
4. Натисніть START/QUICK START.

КОМБІНОВАНИЙ РЕЖИМ ГОТУВАННЯ

Максимальний час приготування складає 99 хвилин 99 секунд. Щоб побачити рівень потужності під час приготування, натисніть на кнопку COMB.

Комбінований режим приготування протягом 25 хвилин.

1. Помістіть їжу до мікрохвильової печі та закрийте дверцята.
2. Для вибору режиму комбінованої роботи натисніть один або два рази на кнопку COMB.
3. Для встановлення часу приготування використовуйте КНОПКИ ЦИФР.
4. Натисніть START/QUICK START.

ФУНКЦІЯ ПОПЕРЕДНЬОГО НАЛАШТУВАННЯ

Використовується для ввімкнення печі з наперед заданим часом приготування. Перш ніж вибрати готову програму слід налаштувати годинник.

Коли піч працює у режимі попереднього налаштування, актуальний час буде висвічуватися на екрані. Щоб побачити заданий час, натисніть один раз на кнопку PRESET. Під час висвічування встановленого часу можна скасувати готову програму, натискаючи на кнопку PAUSE/CANCEL.

Не можна налаштувати програм Швидкий пуск, Розмороження за часом і Розмороження за вагою як програми з попереднім налаштуванням.

Припустімо, що зараз 8:00 ранку і ми хочемо, щоб піч ввімкнулась о 12 :35:

Дії:

1. Налаштуйте програму готування.
2. Натисніть один раз на кнопку PRESET.
3. Використовуйте КНОПКИ ЦИФР, щоб встановити час ввімкнення 12:35.
4. Натисніть START/QUICK START.

РОЗМОРОЖЕННЯ ЗА ВАГОЮ

Час розморожування і рівень потужності встановлюються автоматично при введенні категорії продуктів та їх ваги. Максимальну загальну вагу для кожної категорії наведено нижче.

КАТЕГОРІЯ ПРОДУКТІВ	МАКСИМАЛЬНА ВАГА	ВИСВІЧУВАНЕ ПОВІДОМЛЕННЯ
М'ясо	2300г	d1
Домашня птиця	4000г	d2
Морепродукти	900г	d3

Під час готування піч вимкнеться, що є сигналом про необхідність відчинити дверцята і перевернути продукти на інший бік для досягнення кращого ефекту розморожування; щоб повторно ввімкнути піч після перевертання, слід зачинити дверцята і один раз натиснути кнопку START/QUICK START.

Розморожування 600 г креветок.

1. Помістіть їжу до мікрохвильової печі та закрийте дверцята.
2. У режимі очікування натисніть 3 рази на кнопку WEIGHT DEFROST. На дисплеї з'явиться "d3".
3. Використовуючи КНОПКИ ЦИФР введіть масу продукту.
4. Натисніть START/QUICK START.

РОЗМОРОЖУВАННЯ ЗА ЧАСОМ

1. Помістіть їжу до мікрохвильової печі та закрийте дверцята.
2. У режимі очікування натисніть один раз на кнопку TIME DEFROST.
3. Для встановлення часу приготування використовуйте КНОПКИ ЦИФР. Максимальний час приготування складає 99 хвилин 99 секунд.
4. Натисніть START/QUICK START.

QUICK START

Функція використовується для готування їжі з потужністю 100%. Помістіть їжу до мікрохвильової печі та закрийте дверцята. У режимі годинника натисніть і утримуйте кнопку START/QUICK START, налаштуваючи час готування (максимально 10 хвилин). Піч відразу автоматично ввімкнеться. Під час готування можна натиснути кнопку START/QUICK START, щоб продовжити час готування.

БЛОКУВАННЯ ЗАПУСКУ

Запобігає використанню печі дітьми без нагляду. Мікрохвильова піч не ввімкнеться при активованому блокуванні запуску - на дисплеї з'явиться індикатор блокування запуску CHILD LOCK.

Налаштування БЛОКУВАННЯ ЗАПУСКУ: Натисніть і утримуйте кнопку PAUSE/CANCEL протягом 3-х секунд. Прозвучить звуковий сигнал і на дисплеї загориться символ бло-

кування запуску.

Вимкнення БЛОКУВАННЯ ЗАПУСКУ: Натисніть і утримуйте кнопку PAUSE/CANCEL протягом 3-х секунд, поки на дисплеї не погасне індикатор блокування запуску.

АВТОМАТИЧНИЙ РЕЖИМ ГОТУВАННЯ

Результат готування страв залежить від індивідуальних звичок при приготуванні їжі, розміщення, форми, маси, кількості їжі та напруги в мережі. Якщо страва неготова, слід збільшити час приготування. Дії:

1. Помістіть їжу до мікрохвильової печі та закрийте дверцята.
2. Для вибору коду меню (від А-01 до А-11), натисніть кнопку MENU.
3. Щоб ввести вагу їжі натисніть кілька разів кнопку WEIGHT.
4. Натисніть START/QUICK START.

Меню автоматичного готування:

Код меню:	Потужність	Увага
A-01 Підігрів (г)	НВЧ	При приготуванні курки і м'яса, мікрохвильова піч вимкнеться, що є сигналом для користувача про необхідність перевернути страву для отримання кращого ефекту готування.
A-02 Піца (г)	НВЧ	
A-03 Картопля (230г/кожна)	НВЧ	
A-04 Овочі (г)	НВЧ	
A-05 Напої	НВЧ	
A-06 Риба (г)	НВЧ	
A-07 М'ясо (г)	Комбінований режим	
A-08 Рис (г)	НВЧ	
A-09 Курка (г)	Комбінований режим	
A-10 Стерилізація	НВЧ	
A-11 Видалення запахів	НВЧ	

ПОЕТАПНИЙ РЕЖИМ ПРИГОТУВАННЯ

У печі передбачено функцію поєднання кількох програм готування для досягнення ефекту багатоетапного готування. Користувач може налаштувати до трьох програм (етапів) готування, що полегшить приготування страви.

1. Налаштуйте першу програму готування. НЕ НАТИСКАЙТЕ КНОПКУ START/QUICK START.
2. Налаштуйте другу програму готування. НЕ НАТИСКАЙТЕ КНОПКУ START/QUICK START.
3. Налаштуйте третю програму готування.
4. Натисніть кнопку START/QUICK START, щоб ввімкнути піч.

УВАГА: Пропустіть третій крок, якщо передбачено використання двох етапів готування. Під час багатоетапного приготування можна налаштувати тільки наступні режими: СВЧ, Гриль або Комбінований режим готування.

СТЕРИЛІЗАЦІЯ*

Під час використання цього режиму всередині камери печі може виникнути іскріння. Перед ввімкненням вийміть все з печі. За замовчуванням піч працює протягом 1 хвилини на повну потужність.

1. Переконайтесь, що в печі нічого немає, і зачиніть дверцята.
2. Натисніть кілька разів на кнопку MENU, поки на дисплеї не появиться А-10.
3. Натисніть один раз на кнопку WEIGHT.
4. Натисніть на кнопку START/QUICK START.

ВИДАЛЕННЯ ЗАПАХІВ*

Під час використання цього режиму всередині камери печі може виникнути іскріння. Перед ввімкненням вийміть все з печі. За замовчуванням піч працює протягом 5 хвилин. Першу хвилину піч працює на повну потужність, а наступні 4 хвилини - з потужністю 0%VPC.

1. Переконайтесь, що в печі нічого немає, і зачиніть дверцята.
2. Натисніть кілька разів на кнопку MENU, поки на дисплеї не появиться А-11.
3. Натисніть один раз на кнопку WEIGHT.
4. Натисніть на кнопку START/QUICK START.

УСУНЕННЯ ВАД

Мікрохвильова піч порушує телевізійне зображення	Прийом телебачення і радіохвиль може бути порушений, коли мікрохвильова піч працює. Це те ж саме, що й у випадку невеликого електричного обладнання, такого як міксер, пилосос і електричний вентилятор. Це нормально явище
Мікрохвильова піч погано світить	При приготуванні з низькою потужністю мікрохвиль світло печі може бути ослаблене. Це нормально
Пара збирається на дверцятах, гаряче повітря виходить з вентиляційних отворів	При приготуванні зі страви може виходити пара. Більша її частина виходить через вентиляційні отвори. Частина може, однак, накопичуватися в прохолодному місці, наприклад, на дверцятах печі. Це нормально.

Вада	Можлива причина	Усування
Не вдається запустити піч.	З'єднувальний провід не підключений до розетки	Витягніть вилку і вставте її назад через 10 секунд.
	Перегорів запобіжник або спрацював запобіжний вимикач.	Замініть запобіжник або увімкніть вимикач (ремонт тільки службою)
	Проблема з розеткою	Перевірте розетку, підімкнувши до неї інші електричні пристрої.
Піч не нагрівається.	Дверцята не зачинені належним чином.	Добре зачиніть дверцята.
Скляний поворотний стіл шумить, коли мікрохвильова піч працює	Забруднений вузол обертового кільця зборі і нижня частина печі.	Дивіться розділ "Технічне обслуговування мікрохвильової печі"

ОЧИСТКА

Перед чищенням переконайтеся, що піч відключена від джерела живлення.

- Після використання, очистіть внутрішню частину печі злегка вологою тканиною.
- Очистіть аксесуари в звичайному порядку в мильній воді.
- Раму дверцят, прокладку і суміжні елементи, коли вони брудні, обережно промити вологою тканиною. При очищенні поверхні дверцят і печі, використовуйте тільки м'які, неабразивні мила або миючі засоби, що наносяться за допомогою губки або м'якої тканини.

При очищенні скляних дверцят, не використовуйте агресивні абразивні чистячі засоби або гострі металеві дротянки, оскільки це може призвести до появи подряпин на поверхні і пошкодити скло.

Для того, щоб очистити внутрішню камеру, потрібно: помістити половину лимона в миску, додати 300 мл води і увімкнути піч при 100% потужності протягом 10 хвилин.

Після очищення, вимкніть піч і витріть м'якою сухою тканиною.

Гарантія

Гарантійні послуги згідно з гарантійною картою.

Виробник не відповідає за жодні збитки, викликані неправильним використанням виробу.

Декларація виробника

Цим виробник заявляє, що виріб задовольняє основні вимоги перелічених нижче європейських директив:

- директива щодо низьковольтного обладнання 2014/35/EC
- директива щодо електромагнітної сумісності 2014/30/EC
- директиви про екологічну конструкцію обладнання 2009/125/EC
- директива RoHS 2011/65/EC

тому виріб маркується знаком відповідності **CE** і отримав декларацію відповідності, яку можна пред'являти органам, які контролюють ринок.

POŠTOVANI!

Uređaj marke Hansa je spoj izuzetne jednostavnosti upotrebe i savršene efikasnosti. Svaki uređaj pre izlaska iz fabrike je bio tačno proveren sa tačke gledišta bezbednosti i funkcionalnosti.

Molimo Vas da pre pokretanja uređaja pažljivo pročitate uputstvo za upotrebu.

Niže se nalaze objašnjenja simbola koji se pojavljuju u ovom uputstvu:



Važne informacije o bezbednosti korisnika uređaja i njegovoj pravilnoj eksploataciji.



Napomene o upotrebi uređaja.



Opasnosti koje proizlaze iz neodgovarajuće eksploatacije uređaja i aktivnostima koje može da obavlja isključivo kvalifikovana osoba, na primer iz servisa proizvođača.



Informacije o zaštiti prirodne sredine.



Zabrana obavljanja određenih aktivnosti od strane korisnika.

SADRŽAJ

TEHNIČKI PODACI	110
MERE OPREZA	111
NAPOMENE O BEZBEDNOJ UPOTREBI	112
UKLANJANJE / ODLAGANJE POTROŠENE OPREME	116
INSTALACIJA ZAŠTITNOG STRUJNOG KRUGA	117
SUDOVI	118
PODEŠAVANJE PEČI	120
INSTALACIJA OKRETNOG TANJIRA	120
INSTALACIJA UREĐAJA	121
UPOTREBA	122
UKLANJANJE KVAROVA	126
ČIŠĆENJE	126
GARANCIJA, USLUGE POSLE PRODAJE	127

TEHNIČKI PODACI

Model	AMGF20E1GFBH
Napajanje	230V~ 50Hz
Radna frekvencija [MHz]	2450
Nivo buke [dB(A) re 1pW]	51
Potrošnja snage [W]	1200
Nazivna izlazna snaga mikrotalasa [W]	700
Nazivna izlazna snaga grila [W]	900
Kapacitet peći [l]	20 l
Prečnik okretnog tanjira [mm]	-
Vanjske dimenzije (Vis x šir x dub) [mm]	271 x 457 x 396
Uređaj je prilagođen za ugrađivanje u nameštaj	-
Masa neto [kg]	~13,1



Uređaj je namenjen isključivo za kućnu upotrebu.

Proizvođač pridržava pravo na promene koje ne utiču na rad uređaja.



Ilustracije u ovom uputstvu za upotrebu imaju preglednu ulogu. Puna oprema uređaja opisana je u odgovarajućem poglavlju.



KAKO BISMO IZBEGLI EVENTUALNO PREKOMERNO ZRAČENJE MIKROTALASNE ENERGIJE



Ne uključivati peć kad su vrata otvorena, jer to može da uzrokuje štetno izlaganje energiji mikrotalasa. Važno je da zaštitne blokade nisu isključene i da se njima nepotrebno ne rukuje.



Ne stavljati predmete između čeonih površina peći i vrata, ne dopuštati taloženje prljavštine ili ostataka sredstva za čišćenje na površinama za zaptivanje.



Ne pokretati oštećenu peć. Posebno je važno da se vrata peći pravilno zatvaraju i da nema oštećenja na:

- 1 vratima (ulubljenja, pukotine)
- 2 šarkama i rezama (polomljene, puknute ili labave)
- 3 zaptivkama vrata i površinama za zaptivanje



Regulaciju, održavanje i sve popravke peći obavljaju isključivo kvalifikovani serviseri proizvođača. To se posebno tiče radnji vezanih sa skidanjem zaštitne obloge koja štiti korisnika od mikrotalasnog zračenja.



Decu ispod 8 godina držati podalje od uređaja i njegovog priključnog kabela.



Mikrotalasnú peć ne stavljati u ormarić *



Upozorenje: Uređaj i njegovi pristupačni delovi se greju tokom upotrebe. Izbegavati kontakt sa vrućim delovima. Decu ispod 8 godina držati podalje od uređaja, osim ako nisu pod nadzorom odrasle osobe;













Uređaj ne čistiti parom















Površine ormarića mogu da se zagreju tokom rada peći;













* tiče se uređaja koji nisu prilagođeni za ugradnju u kuhinjski nameštaj













-  **PAŽLJIVO PROČITATI I SAČUVATI ZA BUDUĆNOST.**
Kako biste izbegli opasnost od požara, povreda ljudi ili prekomernog mikrotalasnog zračenja tokom rada uređaja se pridržavajte osnovnih mera bezbednosti.
 -  Pre upotrebe uređaja pročitati uputstvo.
 -  Neophodan je stalni nadzor kako bi smanjili opasnost od izbijanja požara u komori peći.
 -  Uređaj koristiti isključivo u skladu sa namenom koja je opisana u uputstvu. Ne koristiti korozivne hemikalije u uređaju. Peć je namenjena specijalno za podgrejavanje i kuvanje hrane. Nije namenjena za industrijsku ili laboratorijsku upotrebu.
 -  Upozorenje: Kad je uređaj korišten u kombinovanom režimu deca deca mogu da koriste peć samo ako su pod nadzorom odraslih osoba sa obzirom na visoku temperaturu*;
 -  Upozorenje: Tekućine i ostale prehrambene proizvode ne zagrejavati u hermetički zatvorenim posudama, jer mogu da eksplodiraju;
 -  Upozorenje: Ovaj uređaj mogu da koriste deca od 8 godina i starija, sa smanjenim fizičkim, osetilnim ili mentalnim sposobnostima i manjkom iskustva i znanja, kad su pod nadzorom ili kad su upućene u upotrebu uređaja od strane osobe odgovorne za njihovu bezbednost i poznaju opasnosti vezane sa upotrebom uređaja. Deca ne bi trebala da se igraju sa uređajem. Čišćenjem i održavanjem uređaja se ne bave deca mlađa od 8 godina, osim ako nisu ispunila 8 godina i ako ih ne nadziru odgovorne osobe.
 -  Koristiti samo takve sudove koji su prilagođeni za upotrebu u mikrotalasnim pećima;
 -  Tokom podgrejavanja hrane u plastičnim ili papirnim posudama nadzirati rad mikrotalasne peći zbog mogućnosti paljenja spremnika;
 -  U slučaju pojave dima i/ili vatre isključiti uređaj ili isključiti iz struje i vrata ostaviti zatvorena dok se plamen ne ugasi;
- Podgrejavanje pića mikrotalasima može da prouzrokuje odgođeno klučanje, zato sačuvati oprez tokom rukovanja sa posudom;

* Tiče se uređaja opremljenih sa grilom

-  Detalji o čišćenju zaptivki vrata i okolnih delova nalaze se u odgovarajućem poglavlju ovog uputstva.
-  Peć sistematski čistiti i uklanjati sve ostatke jela
-  Zapostavljanje održavanja čistoće peći može da prouzrokuje oštećenja površina, a to negativno utiče na trajnost uređaja i uzrokuje opasne situacije
-  Pažnja! Ako je fiksno pričvršćeni kabel za napajanje oštećen, da bismo izbegli opasnost, trebali bi da ga predamo proizvođaču, specijalizovanom servisu ili kvalifikovanoj osobi.
-  Pre upotrebe peći propaliti grejač grila (tokom te radnje iz ventilacionih rešetki može da izađe dim)*:
 - uključiti ventilaciju u prostoriji ili otvoriti prozor,
 - podesiti peć u režim rada grila oko 3 minute i uključiti grejač bez podgrejavanja hrane.
-  Peć bi trebala da stoji na ravnoj površini.
-  Okretni tanjir i podložak sa valjcima trebali bi da se nalaze u peći tokom kuvanja. Pažljivo staviti kuvano jelo na okretni tanjur i oprezno rukovati kako bismo izbegli eventualno razbijanje.
-  Nepravilna upotreba posude za pečenje može da stvori visoku temperaturu koja uzrokuje pucanje okretnog podloška.
-  Za kuvanje u mikrotalasnoj peći koristiti samo kesice odgovarajuće veličine.
-  Peć ima nekoliko prekidača za zaštitu od zračenja u slučaju da su vrata otvorena. Ne rukovati nepotrebno tim prekidačima.
-  Ne uključivati praznu mikrotalasnu peć. Uključivanje peći bez jela ili sa jelom sa vrlo malom količinom vode može da prouzrokuje požar, izgaranje, iskrenje ili oštećenje sloja unutrašnje komore.
-  Ne pripremati jelo direktno na okretnom tanjiru. Prekomerno lokalno pregrevanje okretnog tanjura može da uzrokuje njegovo pucanje.
-  Ne podgrejavati bočice za dojenčad ili hranu za bebe u mikrotalasnoj peći. Sadržaj može da se prelije iz spremnika tokom zagrevavanja i prouzrokuje opekotine.

* Tiče se uređaja opremljenih sa grilom

-  Ne koristiti posude sa uskim grlom, kao što su flašice za sirup.
-  Ne pržiti masnoću u dubokoj posudi u mikrovalnoj peći.
-  U peć ne stavljati domaće mesne nereske, jer cela hrana u tegli ne ostvaruje temperaturu ključanja.
-  Mikrotalasnu peć ne koristiti u komercijalne svrhe. Uređaj je namenjen za kućansku upotrebu ili u takvim objektima kao *: kuhinje za radnike; u trgovinama, kancelarijama i drugim radnim mestima, za klijente hotela, motela i drugih stambenih objekata, u seoskim domaćinstvima, prenoćištima*;
-  Kako bismo izbegli odgođeno ključanje vrućih tečnosti i pića i opekotine, promešati tekućinu pre stavljanja posude u peć i ponovo kad istekne pola vremena kuvanja. Posle toga ostaviti kratko vreme u peći i još jednom promešati pre vađenja posude.
-  Ne zaboraviti da se hrana nalazi u peći da bi se izbeglo spaljivanje uzrokovano prekomernim kuvanjem.
-  Kad je uređaj korišten u kombinovanom režimu, deca mogu da ga koriste samo pod nadzorom odraslih sa obzirom na visoku temperaturu.*
-  Ovaj uređaj nije namenjen za upotrebu od strane lica (uključujući i decu) sa smanjenim fizičkim, senzornim ili mentalnim sposobnostima ili onih koji nemaju dovoljno znanja i iskustva. U slučaju da dođe do upotrebe ovog uređaja odstrane navedenih lica neophodan je nadzor i davanje instrukcija osobe koja je odgovorna za njihovu bezbednost. Paziti da se deca ne igraju sa opremom.
-  Ne prekuvavati hranu
-  Ne koristiti komoru peći za skladištenje. U unutrašnjosti peći ne držati zapaljive predmete, hleb, kolačiće, papirnate proizvode itd. Ako grom udari u električnu mrežu, peć može da se sama isključi.
-  Ukloniti žičane kvačice i metalne drške sa papirnatih ili plastičnih posuda/kesica pre stavljanja u peć.
-  Peć uzemljiti. Priključivati samo na utičnicu sa ispravnim zaštitnim vodom. Vidi "Instalacija zaštitnog kruga"

-  Neki proizvodi kao cela jaja (kuvana i/ili sirova), voda sa uljem ili masnoćom, zabrtvljeni spremnici mogu da eksplodiraju i zato ih ne zagrevamo u ovoj peći.
-  Rad peći se odvija pod stalnim nadzorom odraslih osoba. Ne dopustiti da deca imaju pristup upravljačkim elementima ili da se igraju sa uređajem.
-  Ne uključivati peć kad je razdelnik ili utikač oštećen, ako ne radi ispravno ili je oštećen ili je pao.
-  Ne pokrivati ni blokirati otvore za ventilaciju peći.
-  Ne čuvati ni koristiti peć napolju.
-  Ne koristiti peć u blizini vode, sudopera ili u vlažnoj prostoriji ili u blizini bazena.
-  Ne uranjati priključni kabel ni utikač u vodu.
-  Kabel držati daleko od grejanih površina.
-  Ne dopustiti da priključni kabel visi sa ruba stola ili kuhinjske ploče.
-  Uređaj koristiti sa montiranim ukrasnim okvirom *
-  Površina unutrašnje komore uređaja je posle upotrebe peći vruća.
-  Sistematski proveravati peć i priključni kabel sa tačke gledišta oštećenja. Ako ustvrdimo bilo kakvo oštećenje, ne koristimo peć.

* Tiče se uređaja opremljenih sa grilom



UKLANJANJE PAKOVANJA



Uređaj je za vreme transporta zaštićen od oštećenja. Posle vađenja uređaja iz pakovanja molimo Vas da elemente ambalaže uklonite na način koji ne ugrožava prirodnu sredinu. Svi materijali korišteni za ambalažu nisu štetni za prirodnu okolinu, 100% je moguća reciklaža i označeni su odgovarajućim simbolom.

Pažnja! Ambalažne materijale (polietilenske kesice, komadiće stiropora itd.) prilikom uklanjanja ambalaže držati daleko od dece.



KRAJ EKSPLOATACIJE



Posle završetka perioda upotrebe ovaj uređaj ne uklanjati kao ostali normalni komunalni otpad, predati ga u sabirni centar za reciklažu električnih i elektronskih uređaja. O tome nas informiše simbol koji se nalazi na proizvodu, u uputstvu za upotrebu ili na pakovanju.

Materijali koji su upotrebljeni u uređaju prilagođeni su za sekundarnu upotrebu u skladu sa oznakama. Zahvaljujući reciklaži, iskorištavanju materijala ili drugim vidovima upotrebe potrošenih uređaja i Vi utičete na zaštitu naše prirodne sredine.

Informacije o odgovarajućem centru za zbrinjavanje potrošenih uređaja pružaju Vam lokalne vlasti.

OPASNOST

Opasnost od strujnog udara u slučaju dodira – određeni unutrašnji elementi mogu da uzrokuju ozbiljne povrede ili smrt. Ovaj uređaj ne demontirati.

UPOZORENJE

Opasnost od strujnog udara. Nepravilno uzemljenje može da prouzrokuje strujni udar. Ne uključivati utikač u utičnicu dok uređaj nije pravilno montiran i uzemljen.

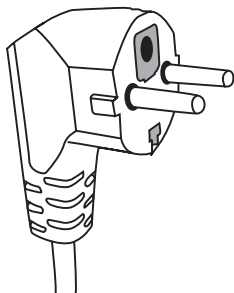

Uređaj uzemljiti. U slučaju kratkog spoja uzemljenje smanjuje opasnost od strujnog udara, jer odvodi električnu energiju. Uređaj je opremljen kablom sa uzemljenjem i odgovarajućim utikačem. Utikač uključiti u pravilno montiranu i uzemljenu utičnicu.

U slučaju kad ne razumemo instrukciju za uzemljenje ili ako nismo sigurni da li je uređaj pravilno uzemljen, obratiti se kvalifikovanom

električaru ili servisnom tehničaru.

Ako je neophodna upotreba produžnog kabela, koristiti isključivo takav koji posjeduje utičnicu sa uzemljenjem.

Proizvođač ne snosi odgovornost za štete ili povrede uzrokovane priključivanjem peći u izvor napajanja bez zaštitnog strujnog kruga ili sa neispravnom zaštitom.

Kratki mrežni kabel je predviđen tako da se ograniči opasnost zbog savijanja ili spoticanja o duži kabel.

Ako se koristi produžni kabel:

- Nazivni električni parametri produžnog kabela trebali bi da budu isti kao nazivni parametri uređaja.
- Produžni kabel trebao bi da ima tri vodiča sa uzemljenjem,
- Dugi kabel polažemo tako da ne visi preko kuhinjske ploče ili stola, jer deca mogu da ga povlače, zakače ili slučajno izvuku.

UPOZORENJE



Opasnost od povreda ljudi. Hermetički zatvorene posude mogu da eksplodiraju. Zatvorene spremnike otvoriti, a plastične torbice probušiti pre početka grejanja.

Materijali koje možemo da koristimo u peći i koje trebamo da izbegavamo.

Neke nemetalne posude mogu da budu opasne tokom upotrebe u mikrotalasnoj peći. Ako niste sigurni da li je vaš pribor prikladan za upotrebu u mikrotalasnoj peći, obavite sledeći test

Ispitivanje posude:

- 1 Napuniti spremnik koji se bezbedno koristi u mikrotalasnoj peći 1 šoljom hladne vode (250 ml), isto uraditi sa ispitivanom posudom.
- 2 Kuvati na maksimalnoj snazi 1 minutu.
- 3 Pažljivo dodirnuti posudu. Ako je posuda topla, ne upotrebljavati je u mikrotalasnoj peći.
- 4 Ne prekoračiti vreme kuvanja od 1 minute.

Materijali koje ne možemo da koristimo u mikrotalasnoj peći.

Vrsta posude	Napomene
Aluminijumska tacna	Može da prouzrokuje električni luk. Prebaciti hranu u posudu koja je prilagođena za upotrebu u mikrotalasnim pećima.
Kartonska kutija sa metalnom drškom	Može da prouzrokuje električni luk. Prebaciti hranu u posudu koja je prilagođena za upotrebu u mikrotalasnim pećima.
Metal ili posude sa metalnim okvirom	Metal odbija energiju mikrotalasa od hrane. Metalni okvir može da prouzrokuje električni luk.
Metalni zatvarači - okretni	Mogu da prouzrokuju električni luk i požar u peći.
Papirne torbice	Mogu da prouzrokuju požar u peći.
Plastična pena	Plastična pena može da se rastopi ili zagadi tečnost koja se u njoj nalazi, kad je izložena visokoj temperaturi.
Drvo	Drvo se suši i kad je korišteno u peći može da popuca ili da se polomi.

Materijali koje je moguće koristiti u mikrotalasnoj peći

Vrsta posude	Napomene
Aluminijumska folija	Samo pokrivanje. Mali, glatki komadi za pokrivanje tankih komada mesa ili piletine zbog izbegavanja prekuvanja. Može da se pojavi lučno pražnjenje, ako je folija preblizu stenki peći. Folija bi trebala da se nalazi najmanje 2.5 cm od stenke peći.
Posuda za pečenje	Pridržavati se preporuka proizvođača. Dno posude za pečenje trebalo bi da se nalazi najmanje 5 mm više od okretnog tanjira. Nepravilna upotreba može da prouzrokuje pucanje okretnog tanjira.
Posude za jelo	Isključivo prilagođene za mikrotalasnju peć. Pridržavati se preporuka proizvođača. Ne koristiti ispućane ili okrnjene sudove.
Staklene tegle	Uvijek skidati poklopac. Koristiti samo za podgrejavanje jela do određene temperature. Većina staklenih tegli nije otporna na temperaturu i može da pukne.
Staklene posude	U peći koristiti isključivo vatrostalne staklene posude. Proveriti da nemaju metalne okvire. Ne koristiti ispućane ili okrnjene sudove.

SUDOVI

Kesice za kuvanje u mikrotalasnoj pećnici	Pridržavati se preporuka proizvođača. Ne zatvarati metalnim kopčama.
Papirnati tanjiri i čaše	Narezati da bi ispustili paru. Koristiti samo za kratko kuvanje/zagrejavanje. Peć tokom kuvanja ne ostavljati bez nadzora.
Papirni peškiri	Koristiti za pokrivanje podgrejavane hrane u cilju upijanja masnoće. Koristiti samo za kratko kuvanje pod stalnim nadzorom.
Pergaminski papir	Koristiti kao poklopac za izbegavanje prskanja ili za zadržavanje pare.
Sintetički materijali	Isključivo prilagođene za mikrotalasnu peć. Trebali bi da imaju etiketu „za mikrotalasnu peć“. Neki plastični spremnici su mekši kad se jelo u njima zagreje. „Kesice za kuvanje, i hermetički zatvorene plastične torbice zarezati, probušiti ili opremiti odvodom vazduha prema preporukama na pakovanju.
Plastično pakovanje	Isključivo prilagođene za mikrotalasnu peć. Koristiti kao poklopac za jelo tokom kuvanja za održavanje vlažnosti. Ne dopustiti da plastično pakovanje dodiruje hranu.
Termometri	Isključivo prilagođene za mikrotalasnu peć. (termometri za meso i šećer).
Voštani papir	Koristiti kao poklopac za izbegavanje prskanja ili za zadržavanje vlažnosti

Materijal posude	Mikrotalasi	Gril	Režim Combi
Vatrostalno staklo	DA	DA	DA
Nevatrostalno staklo	NE	NE	NE
Termootporna keramika	DA	NE	NE
Sudovi od sintetičkog materijala su prilagođeni za upotrebu u mikrotalasnoj peći.	DA	NE	NE
Kuhinjski papir	DA	NE	NE
Metalni spremnik	NE	DA	NE
Metalni stalak (isporučen sa peći)*	NE	DA	NE
Aluminijumska folija i spremnici od folije	NE	DA	NE

* Pojavljuje se u izbranim modelima

Nazivi elemenata opreme peći

Izvaditi peć i sve elemente iz kartonske kutije i komore peći. Peć isporučujemo sa sledećom opremom:

Okretni tanjir	1
Okretni podložak	1
Uputstvo za upotrebu	1
Stalak za gril	1*

- A) Upravljačka ploča
- B) Sistem zaštitne blokade - isključuje napajanje peći kad su vrata otvorena tokom rada.
- C) Okretni podložak
- D) Okretni tanjir
- E) Vanjski zaslon vrata
- F) Vrata

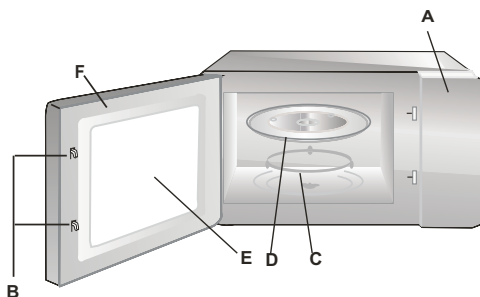

INSTALACIJA OKRETNOG TANJIRA

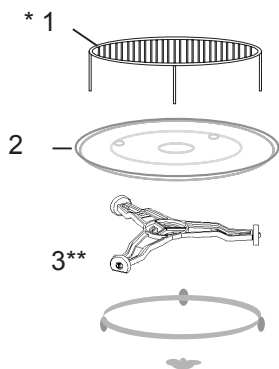

- 1 Nikad ne pritiskati ni postavljati okretni tanjir naopako.
- 2 Za vreme kuvanja uvek koristiti okretni tanjir i podložak sa valjcima.
- 3 Za kuvanje ili zagrevanje uvek stavljati jela na okretni tanjir.
- 4 Ako okretni tanjir pukne, obratiti se ovlaštenoj servisnoj tački.

Elementi opreme:

1. Stalak za gril
2. Okretni tanjir
3. Okretni podložak

* Pojavljuje se u izbranim modelima. **Pažnja:** Stalak koji je isporučen sa peći koristiti isključivo kad se peć nalazi u funkciji „GRILL”. Stalak staviti na okretni tanjir.

** Zavisno od modela postoje dve verzije okretnog podloška. Nisu izmenjivi.

- Ukloniti sve materijale i elemente pakovanja.
- Proveriti da li vrata peći nemaju ulubljenja, da nisu pomaknuta ili polomljena.
- Ukloniti svu zaštitnu foliju sa površine ormarića.
- Peć ne montirati, ako je oštećena.



Ne skidati svetlo smeđu ploču od liskuna koja je vijcima pričvršćena na peć u cilju zaslanjanja magnetrona.

Montaža

1. Uređaj je namenjen isključivo za kućnu upotrebu.
2. Peć je korištena tek posle prethodne ugradnje u kuhinjski nameštaj*.
3. Način montaže peći je predstavljen u „Uputstvima za instalaciju“*.
4. Mikrotalasna peć je montirana u ormariću širine 60 cm i visine 85 cm od podloge kuhinje*.

Ne skidati nožice sa dna peći*.

Blokiranje izlaznih i ulaznih otvora može da ošteti peć.

Peć postaviti što dalje od radija ili televizije. Aktivna peć može da izaziva smetnje radija i televizije.

2. Uključiti utikač peći u standardnu kućnu utičnicu.
Ranije proveriti da li su napon i frekvencija isti kao na nazivnoj pločici.

Upozorenje: Peć ne montirati iznad druge kuhinjske peći ili drugog uređaja koji proizvodi toplinu. U slučaju takve montaže moguća su oštećenja i gubitak garancije.

**Pristupačne površine
mogu da budu vruće
tokom rada.**







* Tiče se uređaja za ugradnju

Ova mikrotalasna peč poseduje savremeno elektronsko upravljanje za regulaciju parametara kuhanja ili podgrejavanja.

1. Podešavanje sata

Kad je mikrotalasna peč uključena u mrežu na displeju se pojavljuje indikator "0:00", oglašava se signal „biip” – posle toga:











1. Pritisnuti  brojevi sata trepere
2. Okrenuti  zbog podešavanja brojeva sati od 0 do 23
3. Pritisnuti  brojevi minuta trepere
4. Okrenuti  zbog podešavanja brojeva minuta od 0 do 59
5. Pritisnuti  za kraj podešavanja sata



Pažnja: Ako sat nije postavljen, neke funkcije uređaja ne rade. Ako tokom podešavanja sata kroz 5 minuta nije izvršena nikakva operacija, sat automatski prelazi u prethodno stanje.

2. Podgrejavanje jela

Primer: Ako želimo da iskoristimo 80% mikrotalasa za kuvanje jela kroz 20 minuta, podesiti peč na sledeći način:

1. Pritisnuti  + , ekran prikazuje "PI 00"
2. Nekoliko puta pritisnuti  ili okrenuti , kako bismo podesili snagu mikrotalasa jednaku 80%, na displeju se pojavljuje simbol "P80" (određena snaga mikrotalasa je označena odgovarajućim simbolom koji se nalazi u tabeli na sledećoj stranici).
3. Pritisnuti  +  i potvrditi.
4. Okrenuti  kako bismo podesili vreme kuvanja 20 minuta.
5. Pritisnuti  +  u cilju početka procesa podgrejavanja ili  poništavanja parametara.

Pažnja: Regulacija vremena okretnim dugmetom u vremenskim rasponima:

0---1 min:	5 sekundi
1---5 min:	10 sekundi
5---10 min:	30 sekundi
10---30 min:	1 minuta
30---95 min:	5 minuta







Simboli koji odgovaraju snazi uređaja:

Broj koraka postavljanja	Funkcija	Indikator na displeju	Snaga mikrotalasa	Snaga Grila
1	Mikrotalasi	P100	100%	-
2	Mikrotalasi	P80	80%	-
3	Mikrotalasi	P50	50%	-
4	Mikrotalasi	P30	30%	-
5	Mikrotalasi	P10	10%	-

3. Grilanje



Pažnja: Samo tokom grilanja je moguća upotreba specijalnog stalka koji je isporučen sa peći.

1. Pritisnuti  za podešavanje funkcije grila (na displeju se pojavljuje simbol "G").
2. Pritisnuti  +  zbog potvrde funkcije grila.
3. Okrenuti  u cilju podešavanja vremena grilanja (u rasponu od 00:05 do 95:00).
4. Pritisnuti  +  i početi grilanje.



Pažnja: Posle isteka polovine podešenog vremena Grila peč oglašava zvučni signal koji informiše da jelo trebamo da okrenemo u cilju boljeg rezultata grilanja. Za to vreme otvoriti vrata uređaja i okrenuti jelo na drugu stranu i pritisnuti dugme $|\text{Ⓢ} + \frac{30}{\text{SEC}} / \text{OK}|$, nastaviti sa radom peći. Ako ne obavimo tu radnju, uređaj nastavlja sa radom u skladu sa podešenim vremenom rada.

Broj koraka postavljanja	Funkcija	Indikator na displeju	Snaga mikrotalasa	Snaga Grila
6	Gril	G	0%	100%

4. Podgrejavanje Combi

Naizmenična upotreba mikrotalasa ili grilla u odgovarajućim proporcijama (vidi C-1 i C-2 u tabeli niže).

1. Pritisnuti $|\text{Ⓢ}|$, ekran prikazuje "G".
2. Nekoliko puta pritisnuti $|\text{Ⓢ}|$ ili okrenuti $|\text{Ⓢ}|$, kako bi podesili funkciju Combi koja je na displeju označena "C-1" ili "C-2" (odnos snage mikrotalasa do snage grila nalazi se u tabeli niže).
3. Pritisnuti $|\text{Ⓢ} + \frac{30}{\text{SEC}} / \text{OK}|$ kako bi potvrdili izbor funkcije combi.
4. Okrenuti $|\text{Ⓢ}|$ kako bi podesili vreme rada (u rasponu od 00:05 do 95:00).
5. Pritisnuti $|\text{Ⓢ} + \frac{30}{\text{SEC}} / \text{OK}|$ kako bi počeli rad uređaja.

Broj koraka postavljanja	Funkcija	Indikator na displeju	Snaga mikrotalasa	Snaga Grila
7	Combi	C - 1	55%	45%
8	Combi	C - 2	36%	64%

5. Start/Brzi Start

Kad je peč u režimu čekanja pritisnuti $|\text{Ⓢ} + \frac{30}{\text{SEC}} / \text{OK}|$ kako bi počeli rad peći sa punom snagom mikrotalasa (100%) kroz 30 sekundi. Svako sledeće pritiskanje $|\text{Ⓢ} + \frac{30}{\text{SEC}} / \text{OK}|$ dodaje vreme podgrejavanja. Maksimalno vreme iznosi 95 minuta.

6. Odmrzavanje (defrost) prema težini

1. Pritisnuti **jednom** dugme $|\text{Ⓢ}|$, na displeju se pojavljuje simbol „dEF1” (odmrzavanje prema težini).
2. Okrenuti $|\text{Ⓢ}|$ kako bi podesili masu hrane (u rasponu 100-2000g).
3. Pritisnuti $|\text{Ⓢ} + \frac{30}{\text{SEC}} / \text{OK}|$ kako bi počeli proces odmrzavanja.







7. Odmrzavanje (defrost) prema vremenu

1. Pritisnuti **dva puta** dugme $|\text{Ⓢ}|$, na displeju se pojavljuje simbol „dEF2” (odmrzavanje prema vremenu).
2. Okrenuti $|\text{Ⓢ}|$ kako bi podesili vreme rada (u rasponu od 00:05 do 95:00).
3. Pritisnuti $|\text{Ⓢ} + \frac{30}{\text{SEC}} / \text{OK}|$ kako bi počeli proces odmrzavanja.

8. Višeetapno podgrejavanje

Uvesti program kuvanja. Moguće je podešavanje maksimalno dva stepena nivoa snage. Odmrzavanje (defrost) uvek podešavati kao prvi stepen, ako se nalazi u višeetapnom programu. Uređaj proizvodi zvučni signal "biip" posle svake podešene etape podgrejavanja. Funkcija Auto Meni ne može da bude korištena tokom višeetapnog podgrejavanja.











Primer: Ako želimo da odmrzavamo jelo kroz 5 minuta, a posle toga da ga podgrejemo koristeći 80% snage mikrotalasa kroz 7 minuta, obavljamo sledeće radnje:

1. Dvapat pritisnuti dugme  (na displeju se pojavljuje simbol „dEF2“).
2. Okrenuti  zbog podešavanja vremena odmrzavanja 5 minuta.
3. Pritisnuti  jednom.
4. Okrenuti  za podešavanje snage mikrotalasa koja iznosi 80% (na zaslonu se pojavljuje simbol „P80“).
5. Pritisnuti  i potvrditi.
6. Okrenuti  zbog podešavanja vremena podgrejavanja 7 minuta.
7. Pritisnuti  kako bi počeli rad uređaja.

9. Odgoda starta

Prvo podesiti sat, posle toga proces kuvanja prema višim napomenama, a na kraju podesiti željeno vreme do starta.





Primer: Ako želimo da podgrejemo jelo u danom vremenu koristeći 80% snage mikrovalova kroz 7 minuta, obavljamo sledeće radnje:

1. Prvo podesiti sat.
 2. Uvesti program kuvanja. Moguće je podešavanje maksimalno tri stepena nivoa snage. Odmrzavanje (defrost) ne bi trebalo do bude podešavano u programu „odgoda starta“.
- a) Pritisnuti  jednom.
 - b) Okrenuti  za izbor snage mikrotalasa koja iznosi 80% (na displeju se pojavljuje simbol „P 80“).
 - c) Pritisnuti  i potvrditi.
 - d) Okrenuti  za izbor vremena podgrejavanja koje iznosi 7 minuta.
- Posle obavljanja viših radnji ne pritiskati , nego postupati prema nižim koracima:
3. Pritisnuti  brojevi sati trepere.
 4. Okrenuti  za podešavanje brojeva sati (od 0 do 23)
 5. Pritisnuti  brojevi minuta trepere.
 6. Okrenuti  za podešavanje brojeva minuta (od 0 do 59)
 7. Pritisnuti  za početak podgrejavanja sa odgodom.

Kad počne sa radom peć oglašava zvučni signal. Zadnji korak je potvrđen zvučnim signalom i tada peć prelazi u stanje odbrojavanja zapisane odgode starta. Posle odbrojavanja vremena peć se automatski uključuje.

10. Auto Meni

Primer: Ako želimo da upotrebimo "Auto Meni" za pripremanje 250 g ribe.



1. Okrenuti  u smeru kazaljki na satu u cilju izbora funkcije „A3“
2. Pritisnuti  kako bi potvrdili parametre auto programa.
3. Okrenuti  kako bi izabrali odgovarajuću težinu 250g.
4. Pritisnuti  kako bi pokrenuli program.
5. Posle kraja podgrejavanja peć proizvodi zvučni signal.



Meni	Težina	Displej
A1 održavanje temperature	200	200
	400	400
	600	600
A2 povrće	200	200
	300	300
	400	400
A3 ribe	250	250
	350	350
	450	450
A4 meso	250	250
	350	350
	450	450
A5 rezanci	50g (od 450 ml hladne vode)	50
	100g (od 800 ml hladne vode)	100
A6 kropmir	200	200
	400	400
	600	600
A7 pica	200	200
	400	400
A8 supe	200	200
	400	400

11. Održavanje topline



1. U stanju čekanja pritisnuti , na displeju se pojavljuje "200".
2. Nekoliko puta pritisnuti  ili okrenuti  za izbor težine jela (200g, 400g ili 600g).
3. Pritisnuti  kako bi počeli rad uređaja.

12. Dečja zaštita

Blokada: Pridržati  oko 3 sekunde do momenta kad displej pokaže,  i kad čujemo dugo „biip” – peč je blokirana.

Deblokada: Pridržati  oko 3 sekunde do momenta kad displej pokaže,  i kad čujemo dugo „biip” – peč je deblokirana.

13. Informativne funkcije:

a) Kad tokom podgrejavanja pritisnemo dugme  ili  pokazuje se aktualni nivo snage.

b) Kad u modu odgode starta pritisnemo dugme  prikazano je podešeno vreme.

c) kako bismo posle otvaranja vrata nastavili sa radom peći, pritisnemo dugme .

c) Kad tokom podgrejavanja pritisnemo dugme  pokazuje se aktualno vreme.

14. Čišćenje

Proveriti da je peč isključena iz mreže. Posle upotrebe očistiti unutrašnjost peći pomoću blago navlažene krpe. Dodatnu opremu normalno oprati u vodi sa sapunom. Okvir vrata i zaptivku i okolne delove, ako su prljavi, brižljivo očistiti pomoću vlažne krpe.

UKLANJANJE KVAROVA

SR

Pri korištenju mikrotalasne peći televizor može da ima smetnje.	Radio i televizijski prijemnici mogu da imaju smetnje kad radi mikrotalasna peć. Slično kao i kod druge električne opreme kao mikser, usisivač i električni ventilator. To je normalna pojava
Peć slabo svetli	Prilikom kuvanja na niskoj snazi mikrotalasa svetlo peći može da bude slabije. To je normalno.
Para se skuplja na vratima, vrući vazduh izlazi kroz otvore za ventilaciju	Tokom kuvanja jela moguće je pojavljivanje pare. Njen veći deo izlazi kroz otvore za ventilaciju. Manja količina može da se skupi na hladnim mestima kao što su vrata peći. To je normalno.

Kvar	Mogući uzrok	Uklanjanje
Peć se ne uključuje.	Priključni kabel nije pravilno uključen u utičnicu	Izvući utikač i opet ga uključiti posle 10 sekundi.
	Pregoreni osigurač ili se aktivirao sigurnosni prekidač.	Promeniti osigurač ili uključiti prekidač (popravlja isključivo Servis)
	Problem sa utičnicom	Proveriti utičnicu pomoću ostalih električnih uređaja.
Peć ne grije.	Vrata nisu pravilno zatvorena.	Dobro zatvoriti vrata.
Stakleni okretni podložak je bučan tokom rada mikrotalasne peći.	Zaprljani sklop okretnog prstena i dno peći.	Vidi "Održavanje mikrotalasne peći"

ČIŠĆENJE

Pre čišćenja proveriti da li je peć isključena iz električne mreže.

a) Posle upotrebe unutrašnjost peći očistiti blago navlaženom krpom.

b) Očistiti dodatnu opremu u običnoj vodi sa sapunom.

c) Okvir vrata, zaptivku i okolne elemente – kad su prljavi – oprezno čistiti mokrom krpom. Tokom čišćenja površine vrata i peć koristiti isključivo blage, neabrazivne sapune ili deterdžente, koje nanosimo sunderom ili mekom krpom.

Tokom čišćenja staklenih vrata ne koristiti jaka abrazivna sredstva ili oštre metalne žice, jer mogu da stvore ogrebotine na površini i oštete staklo.

Kako bismo očistili unutrašnju komoru: staviti pola limuna u posudu, dodati 300 ml vode i uključiti mikrotalasnu peć na 100% snage kroz 10 minuta.

Posle čišćenja isključiti peć iz mreže i prebrisati unutrašnjost mekom, suvom krpom.

Garancija

Garantne usluge u skladu sa garantnim listom.

Proizvođač ne snosi odgovornost za bilo kakvu štetu prouzrokovanu nepravilnom upotrebom proizvoda.

Izjava proizvođača

Proizvođač nižim izjavljuje da ovaj proizvod ispunjava osnovne uslove niže navedenih evropskih direktiva:

- **niskonaponske direktive 2014/35/UE**
- **direktive elektromagnetske kompatibilnosti 2014/30/UE**
- **direktive ekodizajna 2009/125/UE**
- **direktive RoHS 2011/65/UE**

i zato je proizvod označen  i poseduje deklaraciju usklađenosti koja je predočavana organima za nadzor tržišta.

Компания изготовитель

Амика С.А., Польша, 64-510 Вронки, ул. Мицкевича, 52
Тел. +48 67 25 46100, факс +48 67 25 40 320

Amica S.A., ul. Mickiewicza 52, 64-510 Wronki
tel. 67 25 46 100, fax 67 25 40 320

Сделано в Китае



**Претензии по качеству
направлять в / Импортёр на территорию РФ**

ООО «Ханса», Осенний бульвар, д.23, офис 1307
Тел. +7 (495) 721-36-61/62 факс +7 (495) 721-36-63

Ю-MWS-0249/2
(04.2017)